

OPERATING INSTRUCTIONS
WOOD'S DEHUMIDIFIER

MDX20 + MDX20P + MDX25 + MDX25P



GB	Instructions for use	4-7	RO	Manual utilizare	40-43
SE	Bruksanvisning	8-11	PL	Instrukcja obsługi	44-47
NO	Bruksanvisning	12-15	LT	Naudojimosi instrukcija	48-51
DK	Betjeningsvejledning	16-19	LV	Lietošanas instrukcija	52-55
FI	Käyttöohjeet	20-23	EE	Kasutusjuhend	56-59
DE	Bedienungsanleitung	24-27	GR	Οδηγίες λειτουργίας	60-63
FR	Guide d'instructions	28-31	CZ	Uživatelská příručka	64-67
ES	Manual de instrucciones	32-35	SK	Používateľská príručka	68-71
NL	Gebruiksaanwijzing	36-39	HU	Felhasználói kézikönyv	72-75



Revision date: 06-02-2026
Scan the QR-code or visit woods.se
for the latest updated user manual.

Wood's[®]

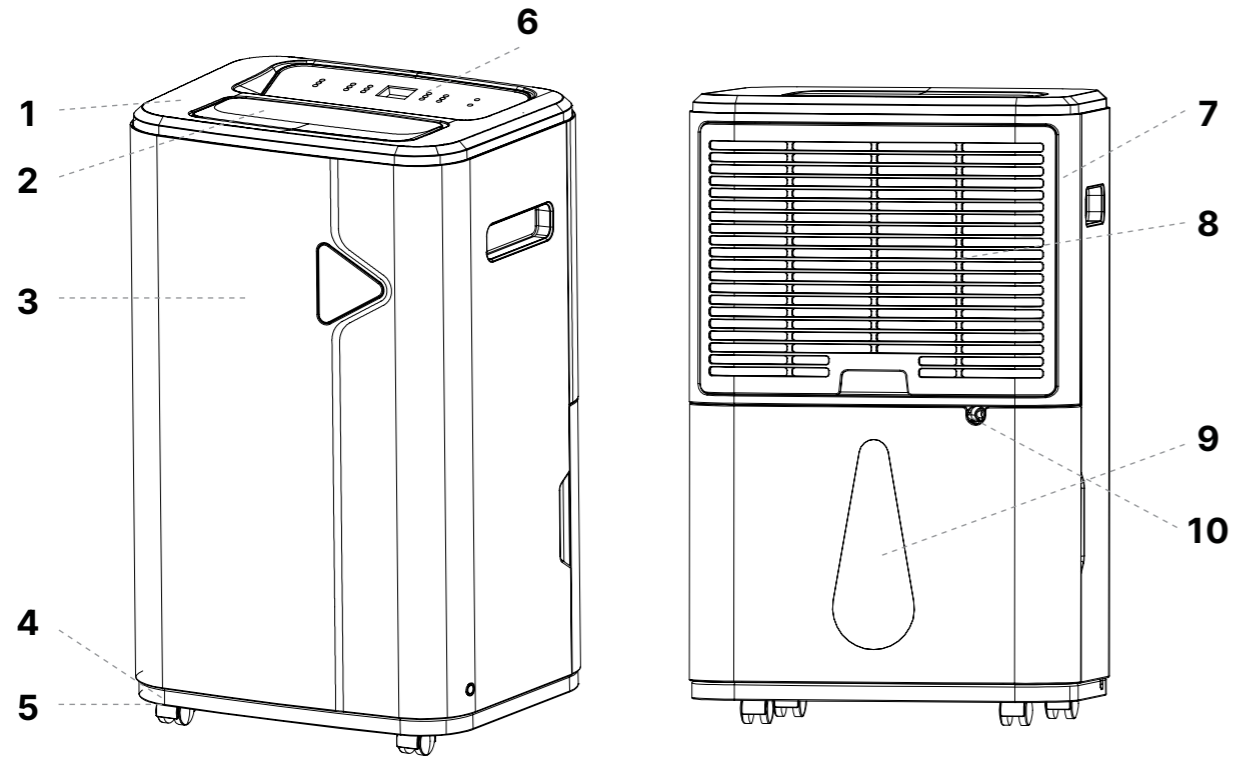
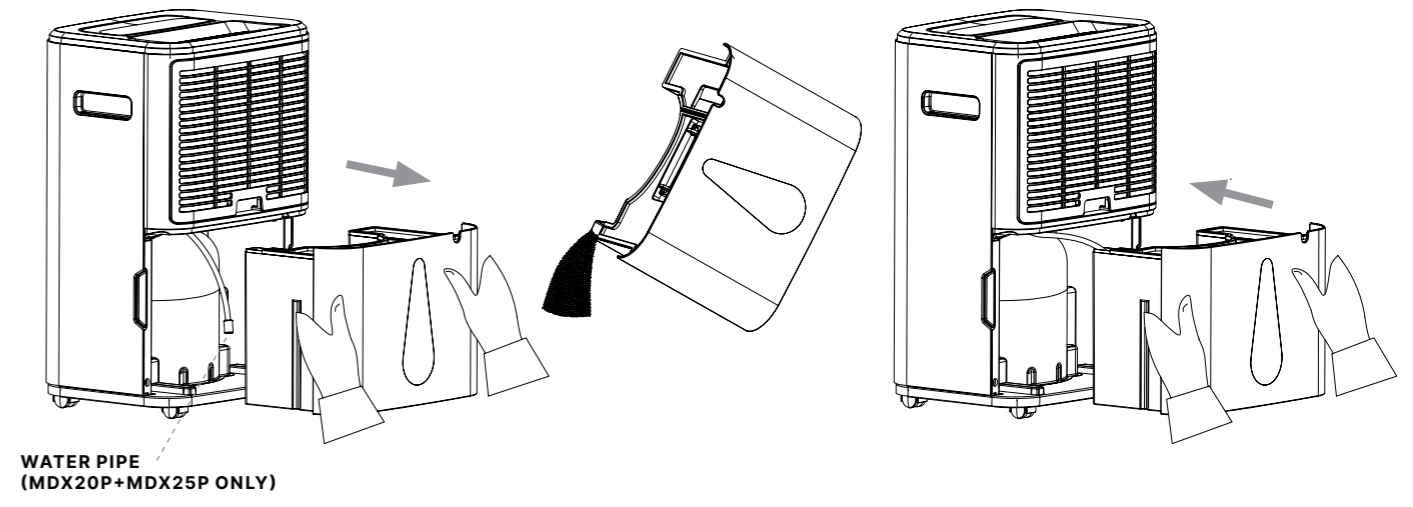
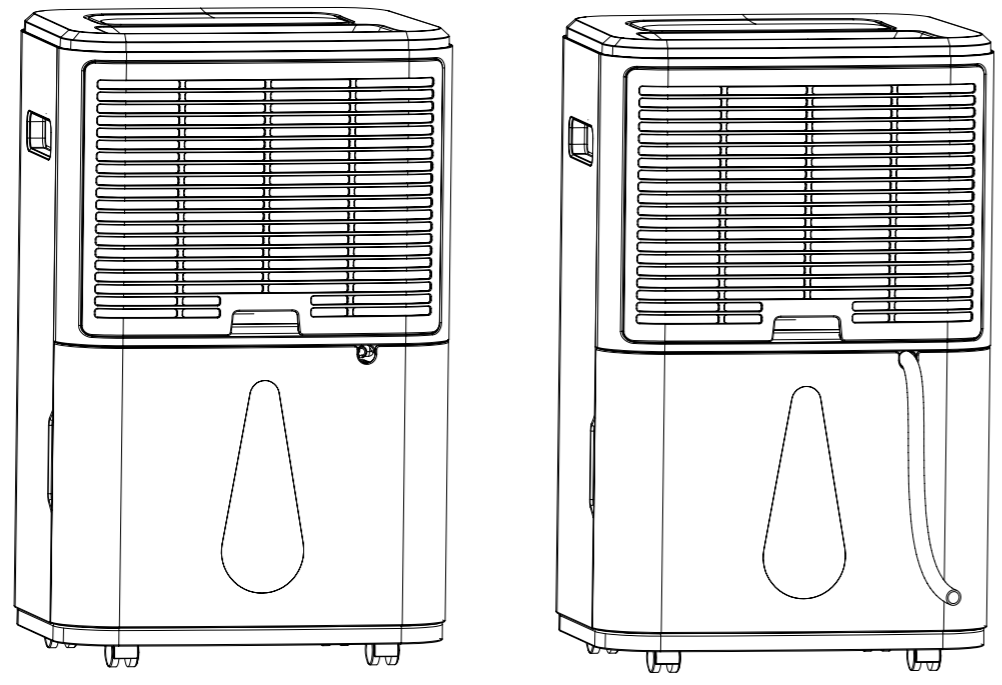
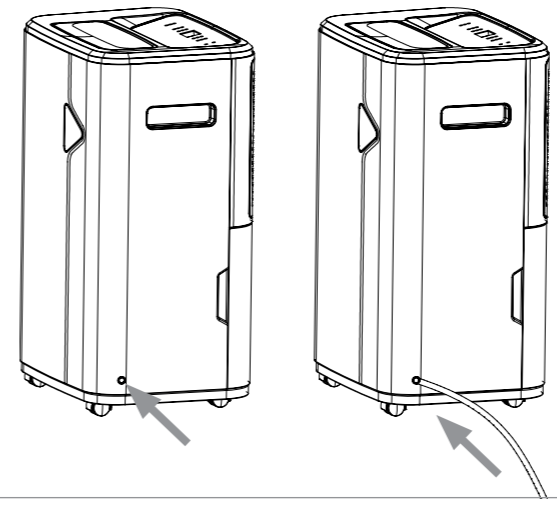
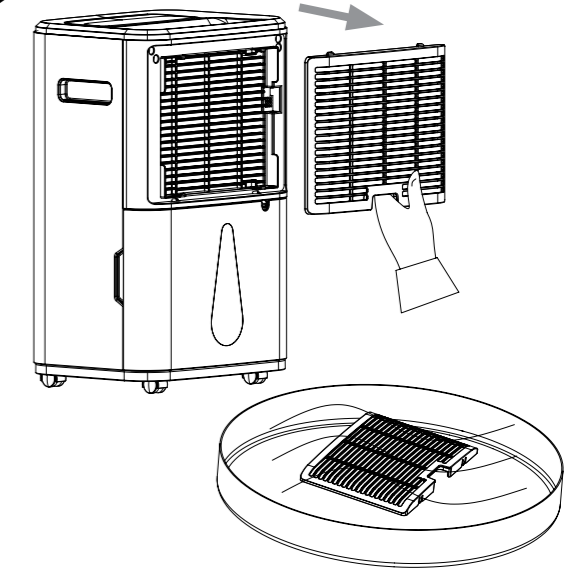
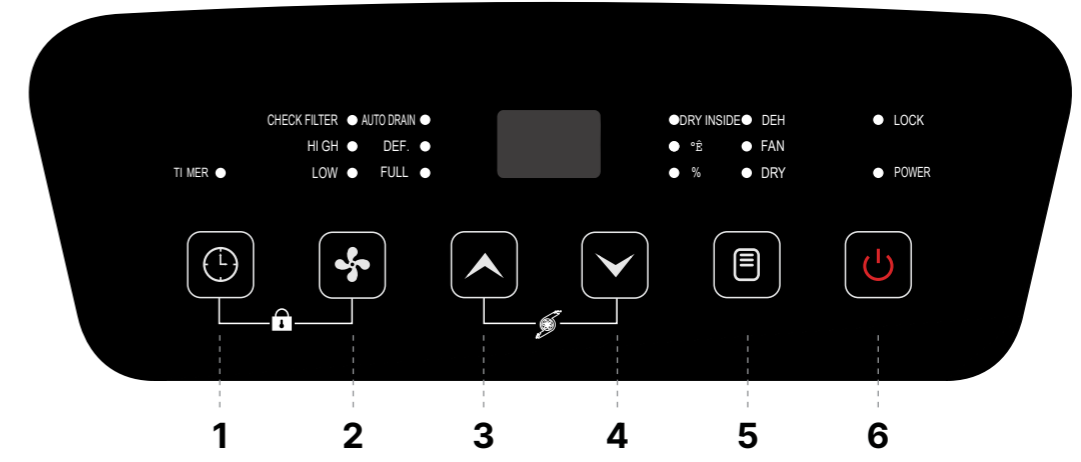
A**C****B****D****(MDX20P+MDX25P WITH PUMP ONLY)****E****F**



FLAMMABLE MATERIAL.
This appliance contains R290/
Propane, a flammable refrigerant.

Refer operator's manual.

Read technical manual.

Read the operator's manual.

SAFETY INFORMATION

Before installing and using the appliance, carefully read the supplied instructions. The manufacturer is not responsible if an incorrect installation and use cause injuries and damages. Always keep the instructions with the appliance for future reference.

CHILDREN AND VULNERABLE PEOPLE'S SAFETY

WARNING
Risk of injury or permanent disability.

This appliance can be used by children aged eight years and above, persons with reduced physical, sensory or mental capabilities, or lack of experience and knowledge if they have been given supervision or instruction concerning the use of the appliance safely and understand the hazards involved. Do not let children play with the appliance.

Children of less than three years should be kept away unless continuously supervised.

Keep all packaging away from children. Cleaning and user maintenance shall not be done by children without supervision.

GENERAL SAFETY

This appliance is intended to be

used in households and similar environments such as bedroom, living room, and for drying laundry. Keep ventilation openings clear of obstruction.

Other than those recommended by the manufacturer, do not use mechanical devices or other means to accelerate the defrosting process. The appliance shall not be stored in a room where ignition sources are operating continuously (open flames, working gas appliance, operation electric heater, etc.). Do not pierce or burn. Be aware that refrigerants may not have an odour. Do not use water spray and steam to clean the appliance. Clean the appliance with a moist, soft cloth. Only use neutral detergents. Do not use abrasive products, abrasive cleaning pads, solvents or metal objects. If the power cord is damaged, it must be replaced by the manufacturer, its authorized Service Centre or similarly qualified persons to avoid a hazard.

SAFETY INSTRUCTIONS

WARNING
Only a qualified person can install this appliance.

Remove all packaging material. Do not install or use a damaged appliance. The appliance shall be installed, operated and stored in a room with a floor area larger than 3m². Strictly follow the installation instruction supplied with the appliance. Always be careful when you move the appliance because it is heavy. Always wear safety gloves.

Make sure air can circulate around the appliance. Wait at least 4 hours before connecting the appliance to the power outlet. This is to allow the oil to flow back into the compressor. Do not install the appliance close to radiators or other heat sources. Do not install the appliance in direct sunlight.

ELECTRICAL CONNECTION

WARNING
Risk of fire and electrical shock.

The appliance must be connected to a grounded outlet. Ensure that the electrical information on the rating label is in accordance with the power supply. If not, contact an electrician. Always use a correctly installed shockproof socket. Do not use multi-plug adapters and extension

cables. Make sure not to cause damage to the electrical components (e.g. plug, cable). Contact the authorized Service Centre or an electrician to change the electrical components. The cable must stay below the level of the plug. Connect the plug to the power socket only at the end of the installation. Make sure that there is access to the plug after the installation. Do not pull the power cable to disconnect the appliance. Always unplug the power cable from the plug only.

USE

WARNING
Risk of injury, burns, electrical shock or fire.

Do not change the specification of this appliance. Be careful not to cause damage to the refrigerant circuit. It contains propane (R290), a natural gas with a high level of environmental compatibility. This gas is flammable. If damage occurs to the refrigerant circuit, make sure that there are no flames and sources of ignition in the room. Ventilate the room. Do not put flammable products or wet items with flammable products near or on the appliance.

DISPOSAL

WARNING
Risk of injury.

Disconnect the appliance from the mains supply. Cut off the mains cable and discard it. The refrigerant circuit of this appliance is ozone-friendly. Contact your local authority for information on how to discard the appliance correctly. Do not cause damage to the part of the cooling unit that is near the heat exchanger.

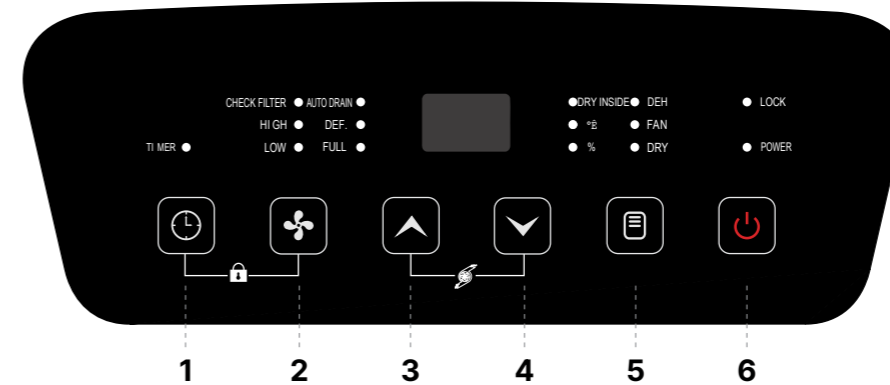

Thank you for your purchase and trust in Wood's. Please read the instructions below on operating and caring for your Wood's product.

PRODUCT PARTS (REFER IMAGE A, PAGE 2-3)

1. Top cover
2. Vent
3. Front shell
4. Chassis
5. Wheels
6. Control panel
7. Back shell
8. Filter
9. Water tank
10. Drain port

CONTROL PANEL

Power button (6): After the power is turned on, the indicator light is green and is on for a long time.

Mode button (5): Press the "Mode" button. There are three working modes: dehumidify mode (DEH), fan mode (FAN), and (DRY) dry mode.

Down button (4): Click to adjust the set humidity level or timing time. Press and hold the button for 3 seconds to select the mould removal function, and the "DRY INSIDE" light will be on. This function can only be turned on when the machine is turned on. If this function is turned on and the machine is turned off later, the fan motor will be turned off after a delay of 5 minutes. (During the delay shutdown process, except for the power indicator, other indicators are turned off). This feature is turned off by default.

Up button (3): Click the button to adjust the set humidity or timing time upwards.

Fan speed button (2): Press the fan speed button to select the fan speed. "HIGH" for high speed and "LOW" for low speed. Press and hold the fan speed button for three seconds to turn off or turn on the triangular display on the front face. When the hidden digital display is turned off, the display board digital tube and indicator light have a dark display function. If there is no operation for 5s, it will enter the dark display state.

Timer button (1): Press the timing key to set timing/query timing/cancel timing.

Child lock function (1) + (2): Press this group of keys to enable or disable the child lock "LOCK" function.

MODEL WITHOUT PUMP

Ambient temperature (3) + (4): Press this group of keys and the ambient temperature can be showed.

MODEL WITH PUMP

Ambient temperature (1) + (3): Press this group of keys and the ambient temperature can be monitored.

Check filter indicator (1) + (4): Press this group of keys and the "CHECK FILTER" indicator light can be turned off, and the timing of the filter cleaning prompts to restart the timing.

Water pump function (3) + (4): By pressing these keys simultaneously, the automatic drainage "AUTO DRAIN" function of the pump can be turned on or off.

OPERATION INSTRUCTIONS

• Plug in the power plug. Please pay attention to ensure that the machine's power supply is consistent with the power grid.

• Please press both sides of the swing to manually adjust the swing leaf to the desired angle.

WORKING MODE

1.1 Dehumidify Mode (DEH):

A. The Compressor will start when the humidity level is higher than 3% of set level, during which time, the fan will run at the set wind speed. When the humidity level falls to 3% from the set level, the compressor will automatically turn off and the fan will stop running after one minute.

B. Display the set humidity (CO-35-85%RH): Press the up and down adjustment keys to adjust the desired humidity.

C. The fan speed is adjustable. "HIGH" for high speed and "LOW" for low speed.

D. Child lock and timer functions can be set.

E. MODEL WITHOUT PUMP ONLY: When the ambient humidity does not reach the set humidity, the red indicator light of the "OK" light on the display panel is off. When the ambient humidity reaches the set humidity, the "OK" light on the display panel will light up in red.

F. The triangular hidden display on the front shell displays three colours according to the humidity. It shows red when the relative humidity is higher than 65%, green when the relative humidity is between 45% and 65%, and blue when the relative humidity is below 45%.

G. When the set humidity is "CO", the compressor runs continuously without limiting the set humidity, and the fan speed is adjustable. Also, when the CO is displayed, the child lock and timer can be set.

1.2 Fan Mode (FAN):

When entering the air supply mode through the mode conversion, the compressor will not work; the default is low wind, the fan speed is adjustable, and the ambient humidity (30~90%RH) is displayed.

1.3 Dry Mode (DRY): Entering the "dry mode" will run a fixed, continuous high airflow no matter the humidity level.

TIMER FUNCTION "TIMER"

A. Press the timing key to start the timing function, and you can set the timing/query timing/cancel the timing.

B. In the non-timed state: press the "timing" key (1, refer image F, page 2-3) to enter the timing setting state, the timing indicator light is on, and the digital tube flashes (5 times, 1 time/second) to display the timing time during the blinking period, press the "up or down" key to set Timing time between (0~24), the selected time will be confirmed after it flashes five times (or if there are other valid key operations during the flashing period, it will be confirmed immediately).

C. In the timing state: press the "timing" key (1, refer image F, page 2-3) to enter the timing query state, the digital tube flashes (5 times, 1 time/second) to display the timing time, and press the "timing" key (1, refer image F, page 2-3) again during the digital flashing period to cancel the timing.

D. During the timing period, the "TIMER" indicator light is on. After the timing is over, the timing indicator will turn off.

E. The current on/off state will not be changed when setting the timing on/off; the setting of the timing function is only valid for the last time and only once. The on/off operation caused by a key press will clear all timing settings.

CHILD LOCK FUNCTION "LOCK"

Press the "1" + "2" keys (refer image F, page 2-3) at the same time to turn on the child lock function, the child lock indicator light "LOCK" is on, and all key operations are invalid; press this group of composite keys again to turn off the child lock function, and the child lock indicator light is off.

WATER FULL ALARM FUNCTION "FULL"

When the "water full" signal is detected for 5 seconds (the water level switch is disconnected), the machine will be turned off, the buzzer will sound five alarms, the water full indicator light "FULL" will be on, and the digital tube will flash to display "FL" until the water is removed.

FILTER CLEANING REMINDER FUNCTION "CHECK FILTER" (MODEL WITH PUMP ONLY),

After the machine has been running for 250 hours in total, the filter cleaning indicator "CHECK FILTER" lights up, reminding to clean the water pump inlet filter (refer image C, page 2-3) and the unit air inlet filter (refer image E, page 2-3). After cleaning, press the (1) + (4) keys (refer image F, page 2-3) to reset the filter reminder, the indicator light will turn off, and the timing cleaning reminder will restart.

AUTOMATIC DRAIN FUNCTION "AUTO DRAIN" (MODEL WITH PUMP ONLY)

Press (3) + (4) keys (refer image F, page 2-3) simultaneously to turn on the automatic drainage function of the water pump, and the drainage indicator light "AUTO DRAIN" will be on. When it is detected that the water is full, the water pump enters the automatic drainage program.

NOTE! The water is drained when the container is full. When the unit detects that the container is full, the pump is activated and the water is drained in approximately 45 minutes.

DRAINAGE INSTRUCTIONS (MODEL WITHOUT PUMP)

USE OF WATER TANK (REFER IMAGE C, PAGE 2-3):

- When the water tank is full, the machine automatically stops running, the water full indicator "FULL" light is on, and the LED digital screen flashes "FL" and sounds an alarm five times.
- Put your hand on the depression at the bottom of the water tank, gently take out the water tank, tilt the water tank and pour out the water in the water tank from the drain port.
- Push the water tank back to the correct position, then turn on the dehumidifier.

Note: Please empty the water in the water tank. Before putting the water tank into the body, please confirm that the water tank's cover and tank are installed tightly and that the handle is put back in its original position. Then, gently push the water tank into the correct position with both hands.

CONTINUOUS DRAINAGE METHOD (REFER IMAGE B, PAGE 2-3):

If you don't want to pour the water in the water tank frequently, you can connect a drain hose (the inner diameter of the hose is 10mm) behind the machine to drain the water.

- Find the location of the drain at the back.
- Use a suitable drain hose length to firmly connect it to the drain port.
- Before use, please carefully check and ensure that the water hoses are connected firmly to prevent water from leaking.

DRAINAGE INSTRUCTIONS (MODEL WITH PUMP ONLY)

USE OF WATER TANK (REFER IMAGE C, PAGE 2-3):

- Before removing the water tank, please press the power button to turn it off.
- Put your hand on the depression at the bottom of the water tank, gently take out the water tank, tilt the water tank and pour out the water in the water tank from the drain port.
- Put the water intake pipe into the water tank as shown in the picture, then push the water tank back to the correct position and turn on the dehumidifier again.

Note: After emptying the water tank and before putting the water tank into the machine, please confirm that the water tank's cover and tank are installed tightly and that the handle is returned to its original position. Then gently push the water tank into the correct position with both hands.

- Please pay attention to whether the water intake hose is put into the water tank correctly, and pay attention not to press the water intake hose by the water tank.

CONTINUOUS DRAINAGE METHOD (REFER IMAGE B, PAGE 2-3):

If you don't want to pour the water from the water tank frequently, you can connect a drain pipe/hose (the inner diameter of the hose is 10mm) behind the machine to drain the water.

Step 1: The first step is to find the location of the drain at the back.

Step 2: Use a suitable drain hose length to firmly connect it to the drain port.

Step 3: Before use, please carefully check and

ensure that the water hose is connected firmly to prevent water from leaking.

WATER PUMP FOR AUTO DRAIN "AUTO DRAIN" (REFER IMAGE D, PAGE 2-3):

- The model with a water pump can also choose the automatic drain "AUTO DRAIN" function.
- Use a suitable tool to open the hole plugging piece at the position (refer image D, page 2-3).
- Insert the water hose into the drain port as shown in the figure and connect firmly.
- Put the other end of the water hose into the floor drain or a large water storage container. If you use a large water storage container, pay attention to the water level of the container to prevent the water in the container from overflowing.

5. Pressing (3) + (4) at the same time (refer image F, page 2-3), the auto drain indicator "AUTO DRAIN" of the pump can be turned on or off.

WARNING: Do not remove the water tank when the auto drain is switched on. If you need to remove the water tank, please press the power button to turn it off. Do not operate in violation of regulations; otherwise, it will cause damage to the components of the unit.

MAINTENANCE

Before maintaining the machine, please turn off the power and pull out the power plug.

1. Clean the surface

Clean the surface of the unit with a soft, damp cloth. Do not use alcohol, gasoline and other chemical solvents; otherwise, the machine or machine's surface will be damaged.

2. Cleaning the filter (refer image E, page 2-3)

Please clean the nylon filter at least once every two weeks, washing with cold or warm water not exceeding 40 degrees. If the filter is not very dirty, simply vacuum the dust off it. Never use a dryer of any kind. Do not use alcohol, gasoline, benzene and other chemical solvents to clean.

3. Storage of the machine

After cleaning, please fix the power cord, pack the dehumidifier body in a soft plastic bag, and put the dehumidifier body in a dry place to take dustproof measures and keep it out of the reach of children.

3 YEARS WARRANTY

In order to extend the warranty from 2 to 3 years, please register your product after your purchase at warranty-woods.com

SAVE YOUR RECEIPTS!

These will be required for any warranty claim during the period.



TECHNICAL SPECIFICATIONS

WOOD'S MODEL NO.	MDX20 + MDX20P (PUMP)	MDX25 + MDX25P (PUMP)
Capacity	20L	25L
Recommended surface (room size)	20-25 m ²	25-35 m ²
Maximum area	40 m ²	55 m ²
Working interval temperature	5-35°C	5-35°C
Dehumidifier Capacity	26.7°C/60%RH (L/D)	11 l
	30°C/80%RH (L/D)	20 l
Rated Input	360W	410W
Power at 20°C and 70%RH	250W	310W
Tank volume	6L	6L
Number of ventilation speeds	2	2
Air flow	High Speed	180 m ³ /h
	Low Speed	120 m ³ /h
Sound power	41-55 dB	41-55 dB
Type of refrigerant gas	R290/60g	R290/70g
IP-Code	IPX1	IPX1
Washable air filter	YES	YES
Water Pump	Only MDX20P	Only MDX25P
Device dimensions (HxWxD)	530*335*260mm	530*335*260mm
Net weight	13.65kg (MDX20)	14kg (MDX25)
	14kg (MDX20P)	14,5kg (MDX25P)

Technical changes and improvements may occur. All values are approximate and may vary depending on external circumstances such as temperature, ventilation and humidity.

TROUBLE SHOOTING

PROBLEM	POSSIBLE REASON	SOLUTIONS
Hot air	The dehumidifier's air passes through the temperature recovery unit, so the hot air is discharged (no cooling function).	This is not a malfunction.
The dehumidifier is not working	Is the power plug unplugged?	Insert the power plug into the socket.
	Is the tank full? Or is the tank placed in the wrong place?	Drain the standing water in the tank and put the tank back in the correct position.
Dehumidification function does not work	Is the temperature or humidity in the room too low?	During the dry season, the dehumidifying capacity of the dehumidifier will be reduced.
	Are the air outlets or air inlets blocked?	Clean up any items that block the air outlet or air inlet.
No air flow	Is the air filter blocked?	Clean the air filter as above.
Too much noise when the machine is running	Is it improperly placed so that the machine is tilted or unstable?	Please prevent the machine from being used on unstable ground.
	Is the air filter blocked?	Clean the air filter as above.
Model with pump. After the auto drain function is turned on, the "water full" alert appears	The water inlet filter of the water pump is clogged, and the drainage is slow.	After cleaning the water filter, turn on the power again.
	The water tank is not installed in place, causing the alert.	Install the water tank in place and turn on the power again.
	The water pump fails and does not drain.	Turn off the power, and then turn on the power again after overhauling the water pump.
Model with pump. Abnormal working sound of water pump	The water inlet hose of the water pump is not placed correctly, and water cannot be obtained.	Take out the water tank, put the water inlet management (drain hose) into the bottom of the water tank, and then put the water tank in place.
	After the automatic drain function is turned on, remove the water tank.	Take out the water tank, put the water inlet management (drain hose) into the bottom of the water tank, and then put the water tank back in place.
Error Codes	Display "E1";	Humidity sensor failure.
	Display "E2";	Tube temperature sensor failure: display "E2";
	Display "FL"	Water Full.
	DEF. indicator lights up	This is not a malfunction. The machine turns on the defrosting function, and it will return to normal after a while.

If you have a problem with your dehumidifier, refer to the troubleshooting guide. If none of the above works, contact your dealer to get your dehumidifier serviced.



Note: Environmental Protection and Disposal

- Consumers are legally obligated to properly dispose of electronic devices, lamps, and batteries at the end of their lifespan.
- They can be returned free of charge at designated public collection points or through retailers.
- The deletion of personal data is the consumer's responsibility.
- Light bulbs and batteries that can be safely removed and are not permanently installed must be separated for separate disposal.
- The details of legally compliant disposal are governed by regional legislation.
- The symbol of a crossed-out waste bin indicates that electronic devices and batteries must never be disposed of in household waste after their lifespan.
- Symbols placed below the waste bin indicate the possible presence of certain substances (lead = Pb, mercury = Hg, cadmium = Cd).
- This separation is necessary because batteries and electronic devices contain both valuable resources and substances that are harmful to humans and the environment.
- By recycling, collecting, and reusing batteries and suitable electronic devices, you contribute to the preservation and protection of the environment and human health.

**BRÄNNBART ÄMNE.**

Denna maskin innehåller R290/Propan – ett brännbart köldmedium.



Se bruksanvisning.



Läs serviceinstruktion.



Läs bruksanvisning.

SÄKERHETSINFORMATION

Läs den medföljande bruksanvisningen noggrant innan installation och användning av produkten. Tillverkaren är ej ansvarig för person- och egendomsskador som uppstår på grund av felaktig installation eller användning. Spara bruksanvisningen för framtida behov.

SÄKERHET FÖR BARN OCH FUNKTIONSNEDSÄTTA**VARNING**

Risk för skador och permanent invaliditet.

Denna produkt kan användas av barn från 8 års ålder och uppåt och av personer med nedsatt fysisk, sensorisk eller mental förmåga samt personer med bristande erfarenhet och kunskap, om de övervakas eller instrueras beträffande hur produkten används på ett säkert sätt och förstår de risker som är förknippade med användningen. Låt inte barn leka med produkten.

Barn under 3 år ska inte vistas i närheten av produkten utan ständig uppsikt.

Håll förpackningsmaterial utom räckhåll för barn. Rengöring och användarunderhåll ska inte utföras av barn utan tillsyn.

ALLMÅN SÄKERHET

Denna apparat är avsedd att användas i hushåll och liknande miljöer, såsom sovrum, vardagsrum och för torkning av tvätt. Produktens märkskylt är placerad på utsidan av maskinen. Håll produktens ventilationsöppningar fria från hinder.

Använd ej andra metoder för avfrostning eller rengöring än de som rekommenderas av tillverkaren. Produkten ska inte förvaras i ett rum där kontinuerligt använda tändkällor finns (till exempel; öppen eld, gasvärmare eller elektriska värmare). Kylkretsen får ej punkteras eller utsättas för öppen låga. Köldmediet kan vara luktlöst. Spraya inte vatten eller ånga på produkten för att rengöra den. Använd en fuktad mjuk trasa vid rengöring tillsammans med rengöringsmedel. Undvik att använda slipande medel eller metallföremål. Om nätsladden är skadad måste den bytas av tillverkaren eller, en av tillverkaren auktoriserad verkstad eller liknande kvalificerad person för att undvika framkallande av fara.

SÄKERHETSINSTRUKTIONER**VARNING**

Endast kvalificerade personer får installera denna produkt.

Avlägsna allt förpackningsmaterial. Installera eller använd inte en skadad produkt. Produkten ska installeras, användas och förvaras i ett rum med en golvyta större än 3 m². Följ den bifogade installationsanvisningen noggrant. Lakttag alltid försiktighet om produkten ska flyttas eftersom den är tung. Använd alltid skyddshandskar.

Tillse att luft kan cirkulera runt produkten. Vänta minst 4 timmar innan produkten ansluts till nätspänning i syfte att låta kompressorns smörjmedel rinna tillbaka till kompressorn. Installera inte produkten i närheten av radiatorer eller andra värmekällor. Installera inte produkten i direkt solljus.

ELEKTRISK ANSLUTNING**VARNING**

Risk för brand och elektriska stötar.

Produkten måste anslutas till ett jordat eluttag. Kontrollera att märkskyltens elektriska information överensstämmer med nätspänningskällan. Om så inte är fallet, kontakta en elektriker. Använd

alltid ett korrekt installerat stötsäkert och jordat eluttag. Använd inte grenuttag eller förlängningsladdar. Vid skadad anslutningsladd (t.ex. stickpropp eller nätsladd) kontakta en av tillverkaren auktoriserad verkstad eller en elektriker om en elektrisk komponent behöver bytas. Nätsladden ska befinna sig nedanför stickproppen efter installation. Anslut nätsladden sist i installationen. Tillse att nätsladdens stickpropp är åtkomlig efter installationen. Dra inte i nätsladden för att koppla loss produkten från eluttaget. Drag alltid i stickproppen.

ANVÄNDNING**VARNING**

Risk för personskador, elektriska stötar eller brand.

Risk för personskador, elektriska stötar eller brand. Produktens specifikation får inte ändras. Iakttag försiktighet för att inte skada produkten kylkrets. Produkten innehåller propan (R290), ett naturligt köldmedel med låg miljöpåverkan. Köldmediegasen är brandfarlig. Om kylkretsen skadas tillse att öppen låga eller andra tändkällor inte finns i rummet. Vädra utrymmet. Placera inte brännbara ämnen eller föremål dränkta i brännbara ämnen i närheten av, eller på produkten.

AVYTTRING**VARNING**

Risk för skador.

Koppla loss produkten från eluttaget. Klipp av nätsladden nära produkten och kassera den. Köldmediet i kylkretsen på denna produkt är miljövänligt. Kontakta de lokala myndigheterna för information angående avyttring av produkten. Skada inte kylkretsen närmast förångaren då kylmedia kan läcka ut.

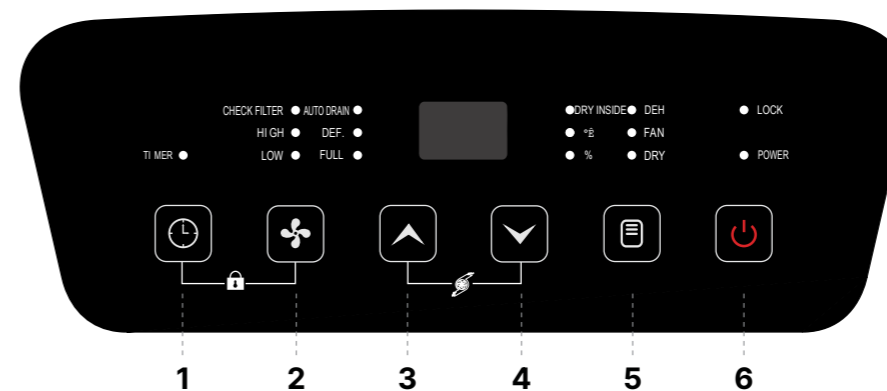

Tack för ditt köp och förtroende för Wood's. Läs nedan anvisningar för att använda och sköta om din Wood's-produkt.

PRODUKTENS DELAR (SE BILD A, SID 2-3)

1. Topplöck
2. Ventilation
3. Framhölje
4. Chassi
5. Hjul
6. Kontrollpanel
7. Bakre hölje
8. Filter
9. Vattentank
10. Dräneringsport

KONTROLLPANEL

Strömbrytare (6): Efter att strömmen har slagits på är indikatorlampan grön och lyser konstant.

Lägesknapp (5): Tryck på "Läge" -knappen. Det finns tre arbetslägen: avfuktning (DEH), fläkthastighet (FAN) och torrläge (DRY).

Nedåtknapp (4): Klicka för att justera den inställda luftfuktighetsnivån eller tidsinställningen. Håll knappen nedtryckt i 3 sekunder för att aktivera mögelborttagningsfunktionen, och lampan "DRY INSIDE" tänds. Denna funktion kan endast aktiveras när maskinen är påslagen. Om denna funktion är aktiverad och maskinen stängs av senare, kommer fläktpumpen att stängas av med en fördröjning på 5 minuter. (Under stängningsprocessen med fördröjning släcks, förutom strömindikator, andra indikatorer). Denna funktion är som standard avstängd.

Uppåtknapp (3): Klicka på knappen för att justera den inställda luftfuktigheten eller tidsinställningen uppåt.

Fläkthastighetsknapp (2): Tryck på fläkthastighetsknappen för att välja fläkthastighet (hög "HIGH" eller låg "LOW"). Håll knappen nedtryckt i tre sekunder för att slå av eller slå på den triangulära displayen på framsidan. När den dolda digitala displayen är avstängd har displaypanelens digitala rör och indikatorljus en mörk displayfunktion. Om det inte görs någon operation på 5 sekunder kommer den att gå in i mörkt displayläge.

Timerknapp (1): Tryck på tidtagarknappen för att ställa in timern / avbryta timer.

Barnlåsfunktion (1) + (2): Tryck på dessa knappar för att aktivera eller inaktivera barnlåsfunktionen.

MODELL UTAN PUMP

Omgivningstemperatur (3) + (4): Tryck på dessa knappar och omgivningstemperaturen kan övervakas.

MODELL MED PUMP

Omgivningstemperatur (1) + (3): Tryck på dessa knappar och omgivningstemperaturen kan övervakas.

Kontrollera filterindikator (1) + (4): Tryck på dessa knappar och "CHECK FILTER" -indikatorlampan kan stängas av, och tidpunkten för filterrengöringspåminnelser startas om.

Vattenpumpsfunktion (3) + (4): Genom att trycka på dessa knappar samtidigt kan den automatiska avloppsfunctonen "AUTO DRAIN" för pumpen aktiveras eller inaktiveras.

BRUKSANVISNING

• Anslut strömkabeln. Var noga med att se till att maskinens strömförsörjning överensstämmer med elnätet.

• Tryck på båda sidorna av svängbladet för att manuellt justera svängbladet till önskad vinkel.

AVFUKTARENS LÄGEN**1.1 Avfuktningläge (DEH):**

A. Kompressorn startar när luftfuktighetsnivån är högre än 3% av den inställda nivån. Under denna tid kommer fläkten att köra med inställd fläkthastighet. När luftfuktigheten sjunker till 3% från den inställda nivån stängs kompressorn av automatiskt och fläkten stannar efter en minut.

B. Visa den inställda luftfuktigheten (CO-35-85% RH): Tryck på upp- och nedjusteringsknapparna för att justera önskad luftfuktighet.

C. Fläkthastigheten kan justeras "HIGH", hög och "LOW", låg.

D. Barnlås- och timerfunktioner kan ställas in.

E. MODELL UTAN PUMP: När omgivande luftfuktighet inte når den inställda luftfuktigheten kommer den röda indikatorlampan för "OK" på displaypanelen att vara släckt. När omgivande luftfuktighet når den inställda luftfuktigheten kommer "OK"-lampan på displaypanelen att lysa rött.

F. Den triangulära dolda displayen på framskalet visar tre färger beroende på luftfuktigheten. Den visar rött när relativ luftfuktighet är högre än 65%, grönt när relativ luftfuktighet är mellan 45% och 65%, och blått när relativ luftfuktighet är under 45%.

G. När den inställda luftfuktigheten är "CO" kommer kompressorn att köra kontinuerligt utan att begränsa den inställda luftfuktigheten, och fläkthastigheten kan justeras. Dessutom, när "CO" visas, kan barnlås och timer ställas in.

1.2 Fläkthastighet (FAN):

När du går in i luftförsörjningsläget genom att växla läge kommer kompressorn inte att fungera. Standardinställningen är låg fläkthastighet, fläkthastigheten kan justeras, och den omgivande luftfuktigheten (30~90% RH) visas.

1.3 Torkläge (DRY):

Genom att gå in i "torkläge" kommer det att köras en fast, kontinuerlig hög luftström oavsett luftfuktighetsnivån.

TIMERFUNKTION "TIMER"

A. Tryck på tidknappen för att starta timerfunktionen, och du kan ställa in tid/visa tid/avbryta tidtagning.

B. När timer inte är på: Tryck på "tid" knappen för att komma till tidsinställningsläget, tidsindikatorlampan tänds och siffrorna blinkar (5 gånger, 1 gång/sekund) för att visa tidtagningen under blinkande perioden, tryck på "upp" eller "ner" knappen för att ställa in tid (0~24). Den valda tiden bekräftas efter att den har blinkat fem gånger (eller om det finns andra giltiga knapptryckningar under blinkande perioden, bekräftas den omedelbart).

C. I timerläge: Tryck på "tid" knappen (Se knapp 1, sid 2-3) för att komma till tidfrågeläget, siffrorna blinkar (5 gånger, 1 gång/sekund) för att visa tidtagningen, och tryck på "tid" knappen (Se knapp 1, sid 2-3) igen under den blinkande perioden för att avbryta tidtagningen.

D. När timern är på lyser "TIMER"-lampan. Efter att tidtagningen är klar kommer lampan att slockna.

E. Det aktuella av-/på-läget ändras inte när tidtagningen är inställd. Inställningen av timerfunktionen är endast giltig för senaste tidtagningen och endast en gång. Av-/på-funktionen som orsakas av ett knapptryck raderar alla tidsinställningar.

BARNLÅSFUNKTION "LOCK"

Tryck på "1" + "2" (se bild F, sid 2-3) sammansatta knappen samtidigt för att aktivera barnlåsfunktionen, barnlåsfunktionens indikatorlampan tänds "LOCK" och alla knappoperationer är ogiltiga. Tryck på denna kombination av knappar igen för att stänga av barnlåsfunktionen, och barnlåsfunktionens indikatorlampan slocknar.

BEHÅLLARE FULL ALARMFUNKTION "FULL"

När "behållare full" signalen detekteras under 5 sekunder (vattennivåbrytaren är frånkopplad), kommer maskinen att stängas av, ljudet som indikerar full behållare kommer att upprepas 5 gånger, vatten full indikatorlampan tänds "FULL" och siffrorna blinkar och visar "FL" tills vattnet är borttaget.

Påminnelse om rengöring av filter "CHECK FILTER" (endast modell med pump)

När maskinen har kört sammanlagt 250 timmar tänds filterrengöringsindikator "CHECK FILTER" och påminner om att rengöra vattenpumpsinloppsfilter (se bild C, sida 2-3) och enhetens luftinloppsfilter (se bild E, sida 2-3). Efter rengöring, tryck på sammansatta knappen (1) + (4) (se kontrollpanelbild) för att återställa filterpåminnelsen. Indikatorlampan släcks och tidsinställningen för rengöringspåminnelsen startas om.

AUTOMATISK VATTENTÖMNINGSFUNKTION "AUTO DRAIN" (ENDAST MODELL MED PUMP)

Tryck på (3) + (4) kombinerade knappar (se kontrollpanelens bild) samtidigt för att aktivera den automatiska vattentömningsfunktionen för vattenpumpen, och avloppsindikatorlampan tänds "AUTO DRAIN". När det detekteras att vattnet är fullt går vattenpumpen in i det automatiska avloppsprogrammet.

OBS! Vattnet töms när behållaren är full. När enheten upptäcker att behållaren är full, aktiveras pumpen och vattnet töms på cirka 45 minuter.

DRÄNERINGSINSTRUKTIONER (MODELL UTAN PUMP)

ANVÄNDNING AV VATTENTANKEN (SE BILD C, SIDA 2-3):

1. När vattentanken är full stannar maskinen automatiskt, vatten full indikatorlampan tänds och LED-displayen blinkar "FL" och ljuder fem gånger.

2. Placera handen på fördjupningen längst ner på vattentanken, dra försiktigt ut vattentanken, luta vattentanken och håll ut vattnet från vattentanken genom avloppshålet.

3. Skjut tillbaka vattentanken i rätt position och starta sedan avfuktaren.

Observera: Töm vattnet i vattentanken. Innan du sätter tillbaka vattentanken i maskinen, se till att vattentankens lock och tank är ordentligt installerade och att handtaget är tillbaka i sin ursprungliga position. Skjut sedan försiktigt vattentanken i rätt position med båda händerna.

METOD FÖR KONTINUERLIG DRÄNERING (SE BILD B, SIDA 2-3):

Om du inte vill hålla ur vattnet från vattentanken ofta kan du ansluta en avloppsslang (slangens innerdiameter är 10 mm) bakom maskinen för att avleda vattnet.

1. Hitta platsen för avloppet på baksidan.

2. Anslut en lämplig längd av avloppsslangen ordentligt till avloppshålet.

3. Innan användning, kontrollera noggrant och se till att vattenslangarna är ordentligt anslutna för att förhindra läckage av vatten.

DRÄNERINGSINSTRUKTIONER (ENBART MODELL MED PUMP)

ANVÄNDNING AV VATTENTANKEN (SE BILD C, SIDA 2-3):

1. Innan du tar bort vattentanken, tryck på strömbrytaren för att stänga av den.

2. Placera handen på fördjupningen längst ner på vattentanken, dra försiktigt ut vattentanken, luta vattentanken och håll ut vattnet från vattentanken genom avloppshålet.

3. Sätt in vattenintagsröret i vattentanken enligt bilden, tryck sedan tillbaka vattentanken i rätt position och starta avfuktaren igen.

Observera: Efter att ha tömt vattentanken och innan du sätter tillbaka vattentanken i maskinen, se till att vattentankens lock och tank är ordentligt installerade och att handtaget är tillbaka i sin ursprungliga position. Skjut sedan försiktigt vattentanken i rätt position med båda händerna.

• Observera att vattenintagsslangen är korrekt placerad i vattentanken och se till att inte trycka på vattenintagsslangen med vattentanken.

METOD FÖR KONTINUERLIG DRÄNERING (SE BILD B, SIDA 2-3):

Om du inte vill hålla ur vattnet i vattentanken ofta kan du ansluta en avloppsslang/rör (slangens innerdiameter är 10 mm) bakom maskinen för att avleda vattnet.

Steg 1: Det första steget är att hitta platsen för avloppet på baksidan.

Steg 2: Anslut en lämplig längd av avloppsslangen ordentligt till avloppshålet.

Steg 3: Innan användning, kontrollera noggrant och se till att avloppsslangen är ordentligt ansluten för att förhindra läckage av vatten.

VATTENPUMP FÖR AUTOMATISK DRÄNERING (SE BILD D, SIDA 2-3):

1. Modellen med en vattenpump kan också välja auto-dräneringsfunktionen "AUTO DRAIN".

2. Använd lämpligt verktyg för att öppna pluggen på positionen (se bild D, sida 2-3).

3. Sätt in vattenröret i avloppshålet enligt figuren och anslut ordentligt.

4. Placera den andra änden av vattenröret i golvbrunnen eller en stor vattenbehållare. Om du använder en stor vattenbehållare, se till att vattnets nivå inte överstiger behållarens kapacitet för att förhindra att vattnet överfylls.

5. Genom att trycka på (3) och (4) samtidigt (se kontrollpanelens bild) kan "AUTO DRAIN"-indikatorn för pumpen slås på eller av.

WARNING: Ta inte bort vattentanken när automatisk tömning är aktiverat. Om du behöver ta bort vattentanken, tryck på strömbrytaren för att stänga av den. Följ dessa regler för drift; annars kan det orsaka skador på enhetens komponenter.

UNDERHÅLL

Innan du utför underhåll på maskinen, stäng av strömmen och dra ut nätkontakten.

1. Rengör ytan

Rengör ytan på enheten med en mjuk, fuktig trasa. Använd inte alkohol, bensin eller andra kemiska lösningsmedel, eftersom det kan skada maskinen eller maskinens yta.

2. Rengör filtret

(se bild E, sida 2-3) Rengör nylonfiltret minst en gång varannan vecka genom att tvätta det med kallt eller varmt vatten som inte överstiger 40 grader. Om filtret inte är mycket smutsigt kan du enkelt dammsuga av dammet. Använd aldrig någon typ av torktumlare. Använd inte alkohol, bensin, bensen eller andra kemiska lösningsmedel för rengöring.

3. Förvaring av maskinen

Efter rengöring, fixera strömkabeln, packa avfuktaren i en mjuk plastpåse och förvara avfuktaren på en torr plats för att skydda den mot damm och hålla den utom räckhåll för barn.

3 ÅRS GARANTI

För att få förlängd garanti, från 2 till 3 år, vänligen registrera din produkt efter ditt köp på warranty-woods.com

SPARA DINA KVITTON

De måste du kunna uppvisa vid eventuella garantianspråk!



TEKNISKA SPECIFIKATIONER

WOOD'S MODELL NR.	MDX20 + MDX20P (PUMP)	MDX25 + MDX25P (PUMP)
Kapacitet	20L	25L
Rekommenderad yta (rumsstorlek)	20-25 m ²	25-35 m ²
Maximal yta	40 m ²	55 m ²
Temperatur på arbetsintervall	5-35°C	5-35°C
Avfuktarens kapacitet	26,7°C/60 % RH (L/D)	11 l
	30°C/80% RH (L/D)	20 l
Märkeffekt	360W	410W
Effekt vid 20 °C och 70 % RF	250W	310W
Tankvolym	6L	6L
Antal fläkthastigheter	2	2
Luftflöde	Hög hastighet	180 m ³ /t
	Låg hastighet	120 m ³ /t
Ljudnivå	41-55 dB	41-55 dB
Typ av köldmediegas	R290/60g	R290/70g
IP-kod	IPX1	IPX1
Tvättbart luftfilter	JA	JA
Vattenpump	Endast MDX20P	Endast MDX25P
Enhetens mått (HxBxD)	530*335*260mm	530*335*260mm
Nettovikt	13,65 kg (MDX20)	14 kg (MDX25)
	14 kg (MDX20P)	14,5 kg (MDX25P)

Tekniska förändringar och förbättringar kan förekomma. Alla värden är ungefärliga och kan variera beroende på yttre omständigheter som temperatur, ventilation och luftfuktighet.

FELSÖKNING

PROBLEM	MÖJLIG ANLEDNING	LÖSNING
Varm luft	Avfuktarens luft passerar genom temperaturåtervinningsenheten, så att varmluften släpps ut (ingen kylfunktion).	Detta är inte ett fel.
Avfuktaren fungerar inte	Är strömkontakten urkopplad?	Sätt i strömkontakten i uttaget.
	Är tanken full? Eller är tanken placerad på fel plats?	Töm det stående vattnet i tanken och sätt tillbaka tanken i rätt läge.
Avfuktningfunktionen fungerar inte	Är temperaturen eller luftfuktigheten i rummet för låg?	Under torrperioden kommer avfuktarens avfuktningsskapacitet att minska.
	Är luftutloppet eller luftintagen blockerade?	Rengör alla föremål som blockerar luftutloppet eller luftintaget.
Inget luftflöde	Är luftfiltret blockerat?	Rengör luftfiltret enligt ovan.
För mycket ljud när maskinen är igång	Är den felaktigt placerad så att maskinen lutar eller är instabil?	Förhindra att maskinen används på instabil mark.
	Är luftfiltret blockerat?	Rengör luftfiltret enligt ovan.
Modell med pump. När den automatiska dräneringsfunktionen är påslagen visas varningen "vatten fullt"	Vattenpumpens vatteninloppsfilter är igensatt och dräneringen är långsam.	När du har rengjort vattenfiltret, slå på strömmen igen.
	Vattentanken är inte installerad på plats, vilket orsakar varningen.	Installera vattentanken på plats och slå på strömmen igen.
	Vattenpumpen misslyckas och tappar inte.	Stäng av strömmen och slå sedan på strömmen igen efter översyn av vattenpumpen.
Modell med pump. Onormalt arbetsljud från vattenpumpen	Vattenpumpens vatteninloppsslang är inte korrekt placerad och vatten kan inte erhållas.	Ta ut vattentanken, sätt vatteninloppshanderingen (dräneringsslangen) i botten av vattentanken och sätt sedan vattentanken på plats.
	När den automatiska dräneringsfunktionen är påslagen, ta bort vattentanken.	Ta ut vattentanken, sätt vatteninloppshanderingen (dräneringsslangen) i botten av vattentanken och sätt sedan tillbaka vattentanken på plats.
Felkoder	Visa "E1";	Fel på fuktsensorn.
	Visa "E2";	Fel på rörtemperatursensorn: visa "E2";
	Visa "FL"	Vatten fullt.
	DEF.-indikatorn tänds	Detta är inte ett fel. Maskinen slår på avfrostningsfunktionen och den återgår till normal efter ett tag.

Om du har problem med avfuktaren, se felsökningsguiden. Om inget av ovanstående fungerar, kontakta din återförsäljare för att få din avfuktare servad.



Hänvisning: miljöskydd och bortskaftning

- Konsumenten är enligt lagen skyldig att bortskafta elektroniska apparater, lampor och batterier korrekt när resp. produkt har tjänat ut.
- De kan lämnas in kostnadsfritt till allmänna återvinningscentraler eller till återförsäljare.
- Det åligger konsumenten att själv radera personuppgifter.
- Ljuskällor och batterier, som kan avlägsnas utan fara och inte är stationärt monterade, måste tas ur i förväg och bortskaftas separat.
- Nationell lagstiftning reglerar hur bortskaftning skall ske korrekt.
- Märkningen med den överstrukna soptunnan betyder att elapparater och batterier aldrig någonsin får kastas i hushållssoporna.
- Symbolerna under soptunnan kännetecknar ev. ämnen som kan ingå (bly = Pb, kvicksilver = Hg, kadmium = Cd).
- Denna sortering är nödvändig, eftersom batterier och elapparater innehåller både värdefulla resurser och ämnen som är farliga för människor och miljö.
- Genom källsortering, insamling och återanvändning av härför lämpliga batterier och elapparater bidrar du till att upprätthålla skyddet för miljön och människors hälsa.



BRENNBART MATERIALE.
Enheden inneholder R290/
propan, et brennbart kuldemedium.

Se brukerhåndboken.

Les den tekniske
håndboken.

Les brukerhåndboken.

SIKKERHETSINFORMASJON

Les de vedlagte anvisningene nøye før du installerer og tar i bruk enheten. Produsenten er ikke ansvarlig hvis feilaktig installasjon og bruk forårsaker skade på personer eller eiendom. Oppbevar alltid bruksanvisningen sammen med enheten for fremtidig referanse.

SIKKERHETEN TIL BARN OG SÅRBARE MENNESKER

ADVARSEL
Fare for personskade eller varig uferhet.

Denne enheten kan brukes av barn fra åtte år og oppover og av personer med nedsatte fysiske, sensoriske eller mentale evner eller manglende erfaring og kunnskap, så fremt de er under tilsyn eller har fått innføring i hvordan enheten brukes på en trygg og sikker måte og de er klar over farene som er involvert. Ikke la barn leke med enheten.

Barn under tre år bør holdes unna enheten med mindre de er under kontinuerlig tilsyn.

Oppbevar alt emballasjemateriale utilgjengelig for barn. Rengjøring og vedlikehold må ikke utføres av barn uten tilsyn.

GENERELL SIKKERHET

Dette apparatet er beregnet for bruk i husholdninger og lignende miljøer, for eksempel soverom, stue og til tørking av klesvask. Sørg for at ventilasjonsåpningene ikke er tildekket.

Ikke bruk mekanisk utstyr eller annet for å fremskynde avrimingsprosessen. Følg fabrikantens anvisninger. Enheten skal ikke oppbevares i et rom med kontinuerlige antennelseskilder (åpen ild, gassdrevet utstyr i drift eller elektrisk varmeovn osv.). Må ikke punkteres eller brennes. Vær oppmerksom på at kuldemedier kan være helt uten lukt. Ikke rengjør enheten med vandusj og damp. Rengjør enheten med en fuktet myk klut. Bruk kun nøytrale rengjøringsmidler. Ikke bruk skuremidler, skuresvamp, løsemidler eller metallgjenstander. Hvis strømledningen blir skadet, må den skiftes ut av produsenten, et godkjent servicesenter eller tilsvarende kvalifisert personell for å unngå farlige situasjoner.

SIKKERHETSANVISNINGER

ADVARSEL
Denne enheten må kun installeres av en kvalifisert person.

Fjern all emballasje. Ikke installer eller bruk en skadet enhet. Enheten skal installeres, brukes og oppbevares i et rom med en gulvflate på mer enn 3 m². Følg nøye monteringsanvisningen som leveres med enheten. Vær alltid forsiktig når du flytter enheten – den er tung! Bruk alltid vernehansker.

Forviss deg om at luften kan sirkulere rundt enheten. Vent i minst 4 timer før du kobler enheten til strømmettet. Dette er for at oljen skal kunne renne tilbake i kompressoren. Ikke installer enheten nær radiatorer eller andre varmekilder. Ikke plasser enheten i direkte sollys.

STRØMTILKOBLING

ADVARSEL
Fare for brann og elektrisk støt.

Enheden må kobles til en jordet stikkontakt. Forviss deg om at informasjonen på merkeplaten er i samsvar med strømforsyningen. Hvis den ikke er det, må du kontakte elektriker. Bruk alltid korrekt montert stikkontakt. Ikke bruk grenuttak og skjøteledninger. Pass på at de elektriske komponentene

(f.eks. støpsele, strømledning) ikke skades. Kontakt det autoriserte servicesenteret eller en elektriker for å få skiftet de elektriske komponentene. Ledningen må ligge lavere enn støpselet. Ikke plugg støpselet i stikkontakten før installasjonen er fullført. Påse at støpselet er tilgjengelig etter at installasjonen er fullført. Ikke trekk i strømledningen for å koble fra enheten. Hold alltid i støpselet når strømledningen skal trekkes ut av kontakten.

BRUK

ADVARSEL
Fare for personskade, brannskade, elektrisk støt eller brann.

Enhetsens spesifikasjoner må ikke endres. Pass på at kjølekretsen ikke blir skadd. Den inneholder propan (R290), en naturgass med god miljøkompatibilitet. Denne gassen er antennebar. Hvis det oppstår skade på kjølekretsen, må man påse at det ikke er flammer og antennelseskilder i rommet. Luft ut rommet. Ikke legg antennebare produkter eller gjenstander våte av antennebare produkter i nærheten av eller på enheten.

AVFALLSHÅNDTERING

ADVARSEL
Fare for personskade.

Koble enheten fra strømmettet. Klipp av strømledningen, og kast den. Kjølekretsen til enheten er ozonvennlig. Ta kontakt med kommunen for å få informasjon om hvordan du kaster enheten på riktig måte. Unngå å skade den delen av kjøleenheden som er nærmest varmeveksleren.

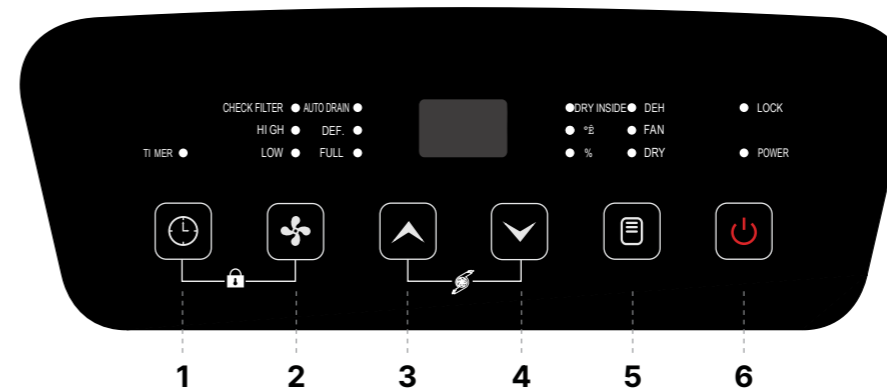

Takk for kjøpet og tilliten til Wood's. Vennligst les instruksjonene nedenfor for bruk og vedlikehold av Wood's-produktet ditt.

DELER AV PRODUKTET (SE BILDE A, SID2)

1. Toppdeksel
2. Ventilasjon
3. Fremre skall
4. Chassis
5. Hjul
6. Kontrollpanel
7. Bakre skall
8. Filter
9. Vanntank
10. Avløpshull

KONTROLLPANEL

Strømknapp (6): Etter at strømmen er slått på, lyser indikatorlampen grønt og forblir på lenge.

Modusknapp (5): Trykk på "Modus"-knappen. Det er tre arbeidsmoduser: avfuktingsmodus (DEH), viftemodus (FAN) og tørrmodus (DRY).

Nedknapp (4): Klikk for å justere ønsket fuktighetsnivå eller tid. Trykk og hold knappen i 3 sekunder for å aktivere funksjonen for fjerning av mugg, og "DRY INSIDE"-lyset vil lyse. Denne funksjonen kan bare aktiveres når maskinen er slått på. Hvis denne funksjonen er aktivert og maskinen senere slås av, vil viftemotoren slås av etter en forsinkelse på 5 minutter. (Under avslåingsprosessen med forsinkelse blir alle indikatorer, bortsett fra strømindikatoren, slått av). Denne funksjonen er som standard deaktivert.

Oppknapp (3): Klikk på knappen for å justere ønsket fuktighet eller tid oppover.

Viftehastighetsknapp (2): Trykk på viftehastighetsknappen for å velge viftehastighet. "HIGH" for høy hastighet og "LOW" for lav hastighet. Trykk og hold viftehastighetsknappen i tre sekunder for å slå av eller slå på trekantvisningen på frontpanelet. Når den skjulte digitale visningen er slått av, har displaypanelet, digitale rør og indikatorlampe en mørk visningsfunksjon. Hvis det ikke er noen operasjon i 5 sekunder, vil den gå inn i mørk visningsmodus.

Tidsinnstillingsknapp (1): Trykk på tidsinnstillingsknappen for å angi tidspunkt/forespørsel om tidspunkt/avbryte tidspunkt.

Barnelåsfunksjon (1) + (2): Trykk på denne knappegruppen for å aktivere eller deaktivere barnelåsfunksjonen "LOCK".

MODELL UTEN PUMPE

Omgivelsestemperatur (3) + (4): Trykk på denne knappegruppen for å vise omgivelsestemperaturen.

MODELL MED PUMPE

Omgivelsestemperatur (1) + (3): Trykk på denne knappegruppen for å overvåke omgivelsestemperaturen.

Indikator for sjekk av filter (1) + (4): Trykk på denne knappegruppen for å slå av indikatorlampen for "CHECK FILTER" og starte tidtakingen for filterrengjøring på nytt.

Vannpumpefunksjon (3) + (4): Ved å trykke på disse knappene samtidig, kan den automatiske dreneringsfunksjonen "AUTO DRAIN" for pumpen slås av eller på.

BRUKSANVISNING

• Sett i strømkontakten. Pass på at maskinens strømforsyning er i samsvar med strømmettet.

• Trykk på begge sider av svingbladet for å manuelt justere bladets vinkel.

ARBEIDSMODUS

1.1 Avfuktingsmodus (DEH):

A. Kompressoren starter når fuktighetsnivået er høyere enn 3 % av det innstilte nivået. I denne perioden kjører viften med innstilt hastighet. Når luftfuktigheten faller til 3 % fra det innstilte nivået, slås kompressoren automatisk av, og viften stopper etter ett minutt.

B. Viser innstilt fuktighet (CO-35-85 % RH): Trykk på opp- og nedjusteringsknappene for å justere ønsket fuktighet.

C. Viftehastigheten kan justeres. "HIGH" for høy hastighet og "LOW" for lav hastighet.

D. Barnelås- og timerfunksjoner kan stilles inn.

E. KUN MODELL UTEN PUMPE: Når omgivelsesfuktigheten ikke når det innstilte fuktighetsnivået, er den røde indikatorlampen for "OK" på displaypanelet av. Når omgivelsesfuktigheten når det innstilte fuktighetsnivået, lyser "OK" -lampen på displaypanelet rødt.

F. Den trekantede skjulte visningen på forsiden viser tre farger avhengig av fuktigheten. Den viser rødt når den relative luftfuktigheten er over 65 %, grønt når den relative luftfuktigheten er mellom 45 % og 65 %, og blått når den relative luftfuktigheten er under 45 %.

G. Når det innstilte fuktighetsnivået er "CO", kjører kompressoren kontinuerlig uten å begrense det innstilte fuktighetsnivået, og viftehastigheten kan justeres. Når "CO" vises, kan barnelåsen og timern stilles inn.

1.2 Viftemodus (FAN):

Når man går inn i lufttilførselsmodus ved modusendring, vil kompressoren ikke fungere. Standardinnstillingen er lav viftehastighet,

men viftehastigheten kan justeres, og omgivelsesfuktigheten (30-90 % RH) vises.

1.3 Tørrmodus (DRY):

I "tørrmodus" kjører den med en fast, kontinuerlig høy luftstrøm uavhengig av fuktighetsnivået.

TIMERFUNKSJON "TIMER"

A. Trykk på tidtakerknappen for å starte tidtakerfunksjonen. Du kan stille inn tid, sjekke tid og avbryte tidtakeren.

B. I ikke-tidtakermodus: Trykk på tidtakerknappen (1, se bilde F, side 2-3) for å gå inn i tidtakerinnstillingsmodus. Tidtakerindikatorlampen lyser, og den digitale røret blinker (5 ganger, 1 gang/sekund) for å vise innstilt tid under blinkperioden. Trykk på "opp" eller "ned" for å justere tidtakeren (0-24). Den valgte tiden bekreftes etter at den har blinket fem ganger (eller hvis det er andre gyldige tastetrykk under blinkperioden, bekreftes det umiddelbart).

C. I tidtakermodus: Trykk på tidtakerknappen (1, se bilde F, side 2-3) for å gå inn i tidtakeravspillingsmodus. Det digitale røret blinker (5 ganger, 1 gang/sekund) for å vise tidtakeren, og trykk på tidtakerknappen (1, se bilde F, side 2-3) igjen under den digitale blinkingen for å avbryte tidtakeren.

D. I tidtakerperioden lyser "TIMER" -indikatorlampen. Etter at tidtakeren er ferdig, slukkes tidtakerindikatoren.

E. Den nåværende på-/av-tilstanden vil ikke endres når tidtakeren stilles inn på på-/av-; innstillingen av tidtakerfunksjonen gjelder bare for siste gang og bare én gang. På-/av-operasjonen forårsaker av et tastetrykk vil slette alle tidtakerinnstillinger.

BARNELÅSFUNKSJON "LOCK"

Trykk på tastene "1" + "2" (se bilde F, side 2-3) samtidig for å aktivere barnelåsfunksjonen. Indikatorlampen for barnelås "LOCK" lyser, og alle tastefunksjoner er inaktive. Trykk på denne tastegruppen igjen for å deaktivere barnelåsfunksjonen, og indikatorlampen for barnelås slukkes.

VANNFULLALARMFUNKSJON "FULL"

Når "vann fullt" -signalet oppdages i 5 sekunder (vannstandsbyrteren kobles fra), slås maskinen av, alarmen gir fem signaler, indikatorlampen for "FULL" lyser, og det digitale røret blinker og viser "FL" til vannet fjernes.

PÅMINNELSE OM FILTERRENGJØRING "CHECK FILTER" (KUN MODELL MED PUMPE)

Etter at maskinen har kjørt i totalt 250 timer, lyser filterrengjøringsindikatoren "CHECK FILTER" opp og minner om å rense vannpumpens innsuksfilter (se bilde C, side 2-3) og enhetens luftinntaksfilter (se bilde E, side 2-3). Etter rengjøring, trykk på tastene (1) + (4) (se bilde F, side 2-3) for å tilbakestille filterpåminnelsen. Indikatorlampen slukkes, og tidtakeren for rengjøringspåminnelsen starter på nytt.

AUTOMATISK AVLØPSFUNKSJON "AUTO DRAIN" (KUN MODELL MED PUMPE)

Trykk på tastene (3) + (4) (se bilde F, side 2-3) samtidig for å aktivere den automatiske avløpsfunksjonen for vannpumpen. Indikatorlampen for avløp "AUTO DRAIN" lyser. Når det oppdages fullt vann, starter vannpumpen den automatiske avløpsprogrammet.

MERK! Vannet tømmes når beholderen er full. Når enheten oppdager at beholderen er full, aktiveres pumpen, og vannet tømmes på omtrent 45 minutter.

AVLØPSINSTRUKSJONER (MODELL UTEN PUMPE)

BRUK AV VANNTANK (SE BILDE C, SIDE 2-3):

1. Når vanntanken er full, stopper maskinen automatisk, indikatorlampen for full tank "FULL" lyser, og det digitale LED-skjermen blinker "FL" og gir fem alarmsignaler.

2. Plasser hånden på fordypningen i bunnen av vanntanken, ta forsiktig ut vanntanken, hell ut vannet fra vanntanken gjennom avløpshullet.

3. Skyv vanntanken tilbake til riktig posisjon og slå deretter på avfukteren.

Merk: Vennligst tøm vannet i vanntanken. Før du setter vanntanken inn i apparatet, må du bekrefte at dekselet og tanken til vanntanken er festet godt, og at håndtaket er satt tilbake i sin opprinnelige posisjon. Skyv deretter forsiktig vanntanken på riktig plass med begge hender.

KONTINUERLIG AVLØPSMETODE (SE BILDE B, SIDE 2-3):

Hvis du ikke ønsker å tømme vannet i vanntanken ofte, kan du koble til en avløpsslange (slangens indre diameter er 10 mm) bak maskinen for å avlede vannet.

1. Finn avløpsstedet på baksiden.

2. Bruk en passende lengde avløpsslange til å koble den fast til avløpshullet.

3. Før bruk, kontroller og forsikre deg om at vannslangene er koblet godt for å forhindre lekkasje.

AVLØPSINSTRUKSJONER (MODELL MED PUMPE BARE)

BRUK AV VANNTANK (SE BILDE C, SIDE 2-3):

1. Før du fjerner vanntanken, trykk på av/på-knappen for å slå av strømmen.

2. Plasser hånden på fordypningen i bunnen av vanntanken, ta forsiktig ut vanntanken, hell ut vannet fra vanntanken gjennom avløpshullet.

3. Sett vanninntaksslengen inn i vanntanken som vist på bildet, skyv deretter vanntanken tilbake til riktig posisjon og slå på avfukteren igjen.

Merk: Etter å ha tømte vanntanken og før du setter den inn i maskinen, må du bekrefte at dekselet og tanken til vanntanken er festet godt, og at håndtaket er tilbake i sin opprinnelige posisjon. Skyv deretter forsiktig vanntanken på riktig plass med begge hender.

• Vær oppmerksom på om vanninntaksslengen er satt riktig inn i vanntanken, og pass på å ikke trykke på vanninntaksslengen med vanntanken.

KONTINUERLIG AVLØPSMETODE (SE BILDE B, SIDE 2-3):

Hvis du ikke ønsker å tømme vannet fra vanntanken ofte, kan du koble til en avløpsslange/rør (slangens indre diameter er 10 mm) bak maskinen for å avlede vannet.

Trinn 1: Første trinn er å finne avløpsstedet på baksiden.

Trinn 2: Bruk en passende lengde avløpsslange for å koble den fast til avløpshullet.

Trinn 3: Før bruk, kontroller og forsikre deg om at avløpsslengen er koblet godt for å forhindre lekkasje.

VANNPUMPE FOR AUTOMATISK AVLØP "AUTO DRAIN" (SE BILDE D, SIDE 2-3):

1. Modellen med vannpumpe kan også velge automatisk avløpsfunksjon "AUTO DRAIN".

2. Bruk et egnet verktøy til å åpne proppen på posisjonen (se bilde D, side 2-3).

3. Sett vannslangen inn i avløpshullet som vist i figuren og koble den fast.

4. Plasser den andre enden av vannslangen i gulvavløpet eller en stor vannbeholder. Hvis du bruker en stor vannbeholder, må du være oppmerksom på vannstanden i beholderen for å unngå at vannet renner over.

5. Ved å trykke på (3) + (4) samtidig (se bilde F, side 2-3), kan indikatorlampen "AUTO DRAIN" for pumpen slås av eller på.

ADVARSEL: Ikke fjern vanntanken når automatisk avløp er slått på. Hvis du må fjerne vanntanken, trykk på av/på-knappen for å slå av strømmen. Ikke utfør operasjoner i strid med instruksjonene, da dette kan føre til skade på enhetens komponenter.

VEDLIKEHOLD

Før du utfører vedlikehold på maskinen, slå av strømmen og trekk ut strømledningen.

1. Rengjør overflaten

Rengjør overflaten på enheten med en myk, fuktig klut. Ikke bruk alkohol, bensin eller andre kjemiske løsningsmidler, da dette kan skade maskinen eller overflaten.

2. Rengjøring av filteret (se bilde E, side 2-3)

Vennligst rengjør nylonfilteret minst hver annen uke ved å vaske det med kaldt eller varmt vann som ikke overstiger 40 grader. Hvis filteret ikke er veldig skittent, kan du enkelt støvsuge støvet av det. Bruk aldri en tørketrommel av noe slag. Ikke bruk alkohol, bensin, benzene eller andre kjemiske løsningsmidler til rengjøring.

3. Oppbevaring av maskinen

Etter rengjøring, fest strømledningen, pakk kroppen til avfukteren i en myk plastpose og oppbevar avfukteren på et tørt sted for å beskytte mot støv og hold den utilgjengelig for barn.

3 ÅRS GARANTI

For å utvide garantien fra 2 til 3 år, vennligst registrer produktet etter kjøpet på warranty-woods.com.

TA VARE PÅ KVITTERINGENE!

Disse vil være nødvendige for eventuelle garantikrav i løpet av perioden.



TEKNISKE SPESIFIKASJONER

WOODS MODELL NR.	MDX20 + MDX20P (PUMP)	MDX25 + MDX25P (PUMP)
Kapasitet	20L	25L
Anbefalt areal (romstørrelse)	20-25 m ²	25-35 m ²
Maksimalt areal	40 m ²	55 m ²
Arbeidsintervall temperatur	5-35°C	5-35°C
Kapasitet	26,7 °C / 60 % relativ fuktighet (L/D)	11 l
	30 °C / 80 % relativ fuktighet (L/D)	20 l
Inngangseffekt	360W	410W
Strøm ved 20 °C og 70 % relativ fuktighet	250W	310W
Tank volum	6L	6L
Antall ventilasjonshastigheter	2	2
Luftstrøm	Høy hastighet	180 m ³ /t
	Lav hastighet	120 m ³ /t
Lydeffekt	41-55 dB	41-55 dB
Type kjølemiddelgass	R290/60g	R290/70g
IP-kode	IPX1	IPX1
Vaskbart luftfilter	YES	YES
Vannpumpe	Only MDX20P	Only MDX25P
Enhetsdimensjoner (H x B x D)	530*335*260mm	530*335*260mm
Nettovekt	13,65kg (MDX20)	14kg (MDX25)
	14kg (MDX20P)	14,5kg (MDX25P)
Tekniske endringer og forbedringer kan forekomme. Alle verdier er omtrentlige og kan variere avhengig av ytre forhold som temperatur, ventilasjon og fuktighet.		

FEILSØKING

STATUS	MULIG ÅRSAK	LØSNINGER
Varm luft	Avfukterens luft passerer gjennom temperaturgjennvinningsenheten, slik at den varme luften slippes ut (ingen kjølefunksjon).	Dette er ikke en feil.
Avfukteren fungerer ikke	Er støpselet koblet fra?	Sett støpselet inn i stikkkontakten.
	Er tanken full? Eller er tanken plassert på feil sted?	Tøm det stående vannet i tanken og sett tanken tilbake i riktig posisjon.
Avfuktingsfunksjonen fungerer ikke	Er temperaturen eller luftfuktigheten i rommet for lav?	I den tørre årstiden vil avfuktingskapasiteten til avfukteren bli redusert.
	Er luftuttakene eller luftinntakene blokkert?	Rengjør gjenstander som blokkerer luftløpet eller luftinntaket.
Ingen luftstrøm	Er luftfilteret blokkert?	Rengjør luftfilteret som ovenfor
For mye støy når maskinen går	Er den feil plassert slik at maskinen er vippt eller ustabil?	Unngå at maskinen brukes på ustabil underlag.
	Er luftfilteret blokkert?	Rengjør luftfilteret som ovenfor.
Modell med pumpe. Etter at autoavløpsfunksjonen er slått på, vises varselet "vann fullt"	Vanninnløpsfilteret til vannpumpen er tilstoppet, og dreneringen er treg.	Etter rengjøring av vannfilteret, slå på strømmen igjen.
	Vanntanken er ikke installert på plass, noe som forårsaker varselet.	Installer vanntanken på plass og slå på strømmen igjen.
	Vannpumpen svikter og tappes ikke.	Slå av strømmen, og slå deretter på strømmen igjen etter overhaling av vannpumpen.
Modell med pumpe. Unormal arbeidslyd av vannpumpe	Vanninnløpsslangen til vannpumpen er ikke riktig plassert, og vann kan ikke oppnås.	Ta ut vanntanken, sett vanninnløpsstyringen (avløpsslengen) i bunnen av vanntanken, og sett deretter vanntanken på plass.
	Etter at den automatiske avløpsfunksjonen er slått på, fjern vanntanken.	Ta ut vanntanken, sett vanninnløpsstyringen (avløpsslengen) i bunnen av vanntanken, og sett deretter vanntanken på plass igjen.
Feilkoder	skjerm "E1";	Feil i fuktighetssensoren
	skjerm "E2";	Feil i røretempertursensor: display "E2";
	Vis "FL"	Vann fullt
	DEF. indikatoren lyser	Dette er ikke en feil. Maskinen slår på avrimingsfunksjonen, og den kommer tilbake til normal etter en stund.
Hvis du har et problem med avfukteren, kan du se feilsøkningsveiledningen. Hvis ikke noe av det ovennevnte fungerer, kontakter du forhandleren for å få service på avfukteren.		



Merk: Miljøvern og avfallshåndtering

- Forbrukeren er etter lov forpliktet til å avfallshåndtere elektroniske apparater, lamper og batterier på forskriftsmessig måte på slutten av deres levetid.
- Disse kan innleveres kostnadsfritt ved offentlige samlesteder eller til forhandlere.
- Slettingen av personopplysninger er forbrukerens eget ansvar.
- Lysstoffer og batterier, som kan tas ut uten fare og ikke er fastmontert, må tas ut på forhånd for separat avfallshåndtering.
- Landets lover regulerer detaljene for lovmessig avfallshåndtering.
- Merkingen med den overkryssede søppeldunken markerer elektriske apparater og batterier som etter levetiden ikke under noen omstendigheter må kastes i husholdningsavfallet.
- Symboler som er anbrakt under søppeldunken, kjennetegner evt. integrerte innholdsstoffer (bly = Pb, kvikksølv = Hg, kadmium = Cd).
- Denne separeringen er nødvendig, da batterier og elektriske apparater både er verdifulle ressurser og også inneholder skadelige stoffer for mennesker og miljø.
- Ved resirkulering, samling og gjenbruk av batterier og elektriske apparater som er egnet til dette bidrar du til å opprettholde og verne om miljøet og menneskers helse.



BRÆNDBART MATERIALE.
Dette apparat indeholder R290/
propan, som er et brændbart
kølemiddel.



Se betjeningsvejledningen.



Læs den tekniske vejledning.



Læs betjeningsvejledningen.

SIKKERHEDSOPLYSNINGER

Læs de medfølgende anvisninger grundigt, inden apparatet installeres og tages i brug. Producenten er ikke ansvarlig, hvis forkert installation og brug forårsager person- og tingskade. Opbevar altid anvisningerne sammen med apparatet til fremtidig reference.

BØRNS OG UDSATTE PERSONERS SIKKERHED

ADVARSEL ⚠

Risiko for personskade eller permanent funktionsnedsættelse.

Dette apparat kan anvendes af børn på 8 år og derover samt personer med nedsatte fysiske, sensoriske eller mentale evner eller manglende erfaring og viden, hvis de superviseres eller er blevet instrueret i at bruge apparatet på en sikker måde og forstår, hvilken fare det indebærer. Lad ikke børn lege med apparatet.

Børn under 3 år skal holdes væk fra apparatet, medmindre de hele tiden overvåges.

Al emballage skal holdes væk fra børn. Rengøring og brugervedligeholdelse må ikke foretages af børn uden opsyn.

GENERELLESIKKERHEDSFORSKRIFTER

Dette apparat er beregnet til brug i husholdninger og lignende miljøer, såsom soveværelser,

stuer og til tørring af vasketøj. Ventilationsåbningerne må ikke blokeres.

Der må ikke anvendes andre mekaniske anordninger eller metoder til fremskyndelse af afrimningsprocessen end dem, producenten anbefaler. Apparatet må ikke opbevares i et lokale, hvor der løbende anvendes antændingskilder (åben ild, gasapparater, elektriske varmeapparater mv.). Må ikke punkteres eller brændes. Vær opmærksom på, at kølemidler ikke nødvendigvis kan lugtes. Der må ikke anvendes vandspray eller damp til rengøring af apparatet. Apparatet skal rengøres med en fugtig, blød klud. Brug kun neutrale rengøringsmidler. Brug ikke slibemidler, slibende rengøringsmidler, opløsningsmidler eller metalgenstande. Hvis strømkablet er beskadiget, skal det udskiftes af fabrikanten, et autoriseret servicecenter eller en tilsvarende kvalificeret person for at undgå fare.

SIKKERHEDSANVISNINGER

ADVARSEL ⚠

Dette apparat må kun installeres af en kvalificeret person.

Fjern alt emballagemateriale. Apparatet må ikke installeres eller anvendes, hvis det er beskadiget. Apparatet skal installeres, betjenes og opbevares i et lokale med et gulvareal, der er større end 3 m². Følg nøje installationsvejledningen, der følger med apparatet. Vær altid forsigtig, når du flytter apparatet, da det er tungt. Brug altid sikkerhedshandsker.

Sørg for, at luften kan cirkulere omkring apparatet. Vent mindst 4 timer, før apparatet sluttes til stikkontakten. Dette er for at give olien mulighed for at flyde tilbage i kompressoren. Apparatet må ikke installeres tæt på radiatorer eller andre varmekilder. Apparatet må ikke installeres, hvor der er direkte sollys.

ELEKTRISK TILSLUTNING

ADVARSEL ⚠

Risiko for brand og elektrisk stød.

Apparatet skal tilsluttes til en jordet stikkontakt. Kontrollér, at strømplysningerne på mærkepladen er i overensstemmelse med strømforsyningen. Hvis ikke, skal du kontakte en elektriker. Brug altid en korrekt installeret og stødsikker

stikkontakt. Brug ikke adaptore til flere stik og forlængerkabler. Sørg for ikke at beskadige de elektriske komponenter (f.eks. stik, kabel). Kontakt et autoriseret servicecenter eller en elektriker, hvis de elektriske komponenter skal ændres. Kablet skal forblive under stikkets niveau. Tilslut først stikket til stikkontakten som det sidste i forbindelse med installationen. Sørg for, at der er adgang til stikket efter installationen. Træk ikke i strømkablet for at frakoble apparatet. Tag altid fat om selve stikket, når du frakobler strømkablet.

ANVENDELSE

ADVARSEL ⚠

Risiko for personskade, forbrændinger, elektrisk stød eller brand.

Du må ikke ændre specifikationen for dette apparat. Pas på ikke at beskadige kølemiddelkredsløbet. Det indeholder propan (R290), som er en naturgas med en høj grad af miljøvenlighed. Denne gas er brændbar. Hvis der opstår skader på kølemiddelkredsløbet, skal du sørge for, at der ikke er flammer og antændelseskilder i lokalet. Udluft lokalet. Placer ikke brændbare produkter eller genstande, der er gennemvædet med brændbare væsker, i nærheden af eller på apparatet.

BORTSKAFFELSE

ADVARSEL ⚠

Risiko for personskade.

Træk apparatets stik ud af stikkontakten. Fjern strømkablet, og kassér det. Kølemiddelkredsløbet i dette apparat er ozonvenligt. Kontakt kommunen for at få oplysninger om korrekt bortskaffelse af apparatet. Den del af køleenheden, der er i nærheden af varmeveksleren, må ikke beskadiges.

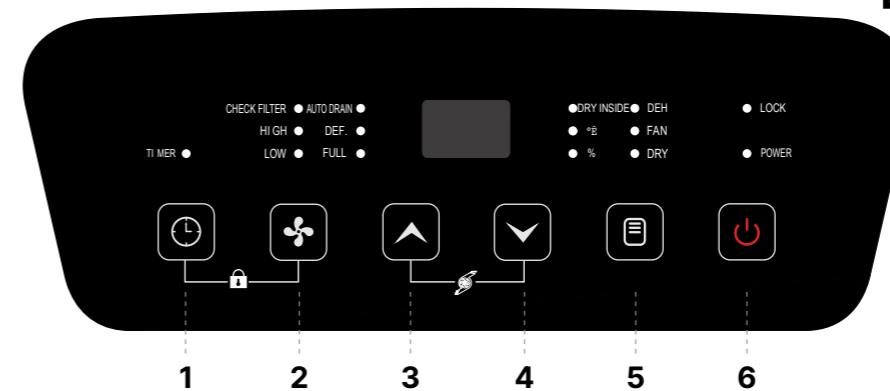

Tak for dit køb og for din tillid til Wood's. Læs venligst instruktionerne nedenfor om betjening og pleje af dit Wood's produkt.

PRODUKTDELE (HENVIS TIL BILLEDE A, SIDE 2-3)

1. Topdæksel
2. Udluftning
3. Forskal
4. Chassis
5. Hjul
6. Betjeningspanel
7. Bagskal
8. Filter
9. Vandtank
10. Afløbshane

KONTROLPANEL

Power-knap (6): Efter at strømmen er tændt, lyser indikatorlampen grønt og forbliver tændt i lang tid.

Mode-knap (5): Tryk på "Mode"-knappen. Der er tre arbejdsindstillinger: affugtningsindstilling (DEH), blæserindstilling (FAN) og tørreindstilling (DRY).

Ned-knap (4): Klik for at justere indstillingen for fugtighedsniveauet eller timingstiden. Tryk og hold knappen nede i 3 sekunder for at vælge skimmelfjernelsesfunktionen, og "DRY INSIDE"-lampen vil blive tændt. Denne funktion kan kun aktiveres, når maskinen er tændt. Hvis denne funktion er aktiveret, og maskinen senere slukkes, vil blæsemotoren slukkes efter en forsinkelse på 5 minutter. (Under forsinkelsesafbrydelsesprocessen slukkes alle andre indikatorer undtagen strømindikatoren). Denne funktion er som standard deaktiveret.

Op-knap (3): Klik på knappen for at justere fugtighedsindstillingen eller timingstiden opad.

Blæserhastighedsknap (2): Tryk på blæserhastighedsknappen for at vælge blæserhastigheden. "HIGH" for høj hastighed og "LOW" for lav hastighed. Tryk og hold blæserhastighedsknappen nede i tre sekunder for at slukke eller tænde den trekantede visning på forsiden. Når den skjulte digitale visning er slukket, har displaypladen og indikatorlampen en mørk visningsfunktion. Hvis der ikke er nogen handling i 5 sekunder, går den i mørk tilstand.

Timerknap (1): Tryk på timerknappen for at indstille timingen/spørge om timingen/annullere timingen.

Børnelåsfunktion (1) + (2): Tryk på denne gruppe knapper for at aktivere eller deaktivere børnelåsfunktionen "LOCK".

MODEL UDEN PUMPE

Omgivelsestemperatur (3) + (4): Tryk på denne gruppe knapper, og omgivelsestemperaturen vises.

MODEL MED PUMPE

Omgivelsestemperatur (1) + (3): Tryk på denne gruppe knapper, og omgivelsestemperaturen kan overvåges.

Kontrollampen for filter (1) + (4): Tryk på denne gruppe knapper, og "CHECK FILTER"-indikatorlampen kan slukkes, og timingen for filterrengøringen starter igen.

Vandpumpefunktion (3) + (4): Ved at trykke på disse knapper samtidigt kan den automatiske dræningsfunktion "AUTO DRAIN" for pumpen slå til eller fra.

BETJENINGSINSTRUKTIONER

• Tilslut strømstikket. Vær opmærksom på at sikre, at maskinens strømforsyning er kompatibel med strømnettet.

• Tryk venstre og højre side af svingbladet for at justere svingbladet manuelt til den ønskede vinkel.

ARBEJDSINDSTILLINGER

1.1 Affugtningsindstilling (DEH):

A. Kompressoren starter, når fugtighedsniveauet er højere end 3% af den indstillede værdi. I denne periode kører blæseren med den indstillede hastighed. Når luftfugtigheden falder til 3% fra det indstillede niveau, slukker kompressoren automatisk, og ventilatoren holder op med at køre efter et minut.

B. Visning af indstillet fugtighed (CO-35-85%RH): Tryk på op- og nedjusteringsknapperne for at justere den ønskede fugtighed.

C. Blæserhastigheden kan justeres. "HIGH" for høj hastighed og "LOW" for lav hastighed.

D. Børnelås- og timerfunktioner kan indstilles.

E. KUN MODEL UDEN PUMPE: Når den omgivende luftfugtighed ikke når den indstillede fugtighed, slukkes den røde indikatorlampe for "OK" på displaypanelet. Når den omgivende luftfugtighed når den indstillede fugtighed, lyser "OK"-lampen på displaypanelet rødt.

F. Den trekantede skjulte display på forsiden viser tre farver afhængigt af fugtigheden. Den viser rød, når den relative luftfugtighed er over 65%, grøn, når den relative luftfugtighed er mellem 45% og 65%, og blå, når den relative luftfugtighed er under 45%.

G. Når den indstillede fugtighed er "CO", kører kompressoren kontinuerligt uden at begrænse den indstillede fugtighed, og hastigheden kan justeres. Når "CO" vises, kan børnelåsen og timeren indstilles.

1.2 Blæserindstilling (FAN):

Ved indgang til luftforsyningsindstillingen via tilstandsskiftet fungerer kompressoren ikke. Standardindstillingen er lav blæserhastighed, og hastigheden kan justeres. Den omgivende luftfugtighed (30-90%RH) vises.

1.3 Tørreindstilling (DRY):

Ved indtastning af "tørreindstillingen" kører den med en fast, kontinuerlig høj luftstrøm uanset fugtighedsniveauet.

TIMERFUNKTION "TIMER"

A. Tryk på timerknappen for at starte timerfunktionen, hvor du kan indstille, forespørge eller annullere tidspunktet for timeren.

B. I tilstanden uden timer: Tryk på "timer"-knappen (1, henvis til billede F, side 2-3) for at indtaste tilstanden for indstilling af timing. Timerindikatorlampen lyser, og det digitale display blinker (5 gange, 1 gang/sekund) for at vise timeren i den blinkende periode. Tryk på "op- eller ned-knappen" for at indstille timeren (0-24). Den valgte tid bekræftes efter fem blink (eller hvis der udføres andre gyldige tastetryk i den blinkende periode, bekræftes det øjeblikkeligt).

C. I timer-tilstanden: Tryk på "timer"-knappen (1, henvis til billede F, side 2-3) for at indtaste timerforspørgsels-tilstanden. Det digitale display blinker (5 gange, 1 gang/sekund) for at vise timeren, og tryk på "timer"-knappen (1, henvis til billede F, side 2-3) igen under den digitale blinkende periode for at annullere timeren.

D. I timerperioden lyser "TIMER"-indikatorlampen. Efter timerens udløb slukker timerindikatoren.

E. Den nuværende tænd/sluk-tilstand ændres ikke ved indstilling af timer tænd/sluk. Indstillingen af timerfunktionen er kun gyldig for sidste indstilling og kun en gang. Tænd/sluk-operationen forårsaget af et tastetryk vil nulstille alle timerindstillinger.

BØRNELÅSFUNKTION "LOCK"

Tryk på tasterne "1" + "2" (henvis til billede F, side 2-3) samtidigt for at aktivere børnelåsfunktionen. Børnelåsindikatorlampen "LOCK" lyser, og alle tastetryk er ugyldige. Tryk på denne gruppe tastaturer igen for at deaktivere børnelåsfunktionen, og børnelåsindikatorlampen slukkes.

ALARMFUNKTION FOR FULD VANDBEHOLDER "FULL"

Når "vand fuld"-signalet registreres i 5 sekunder (vandniveauafbryderen er frakoblet), slukkes maskinen, summeren lyder fem alarmer, indikatorlampen for fuld vandbeholder "FULL" lyser, og det digitale display blinker for at vise "FL" indtil vandet fjernes.

RENSPÅMINDELSESFUNKTION FOR FILTER "CHECK FILTER" (KUN MODEL MED PUMPE)

Efter at maskinen har kørt i alt 250 timer, lyser filterrengøringsindikatoren "CHECK FILTER" og minder om at rense vandpumpeindtagsfilteret (henvis til billede C, side 2-3) og enhedens luftindtagsfilter (henvis til billede E, side 2-3). Efter rengøring skal du trykke på tasterne (1) + (4) (henvis til billede F, side 2-3) for at nulstille filterpåmindelsen, indikatorlampen slukkes, og tidsbaseret rensning påmindelse genstartes.

AUTOMATISK DRÆNINGSFUNKTION "AUTO DRAIN" (KUN MODEL MED PUMPE)

Tryk på tasterne (3) + (4) (henvis til billede F, side 2-3) samtidigt for at aktivere den automatiske dræningsfunktion af vandpumpen, og indikatorlampen for dræning "AUTO DRAIN" lyser. Når det registreres, at vandet er fuldt, starter vandpumpen det automatiske dræningsprogram.

BEMÆRK! Vandet tømmes, når beholderen er fuld. Når enheden registrerer, at beholderen er fuld, aktiveres pumpen, og vandet tømmes i cirka 45 minutter.

AFLØBSINSTRUKTIONER (MODEL UDEN PUMPE)

BRUG AF VANDTANK (HENVIS TIL BILLEDE C, SIDE 2-3):

1. Når vandtanken er fuld, stopper maskinen automatisk, og indikatorlampen "FULL" for fuld vandbeholder lyser, og det digitale LED-display blinker "FL" og udsender en alarm fem gange.

2. Placer din hånd på uddybningen i bunden af vandtanken, tag forsigtigt vandtanken ud, vip vandtanken og tøm vandet i vandtanken fra afløbsåbningen.

3. Skub vandtanken tilbage på korrekt position og tænd derefter affugteren.

Bemærk: Tøm venligst vandet i vandtanken. Inden du sætter vandtanken ind i maskinen, skal du kontrollere, at vandtankens låg og tank er monteret tæt, og at håndtaget er sat tilbage i sin oprindelige position. Skub derefter forsigtigt vandtanken på plads med begge hænder.

METODE TIL KONTINUERLIGT AFLØB (HENVIS TIL BILLEDE B, SIDE 2-3):

Hvis du ikke ønsker at skulle tømme vandet i vandtanken ofte, kan du tilslutte en afløbslange (slangens indvendige diameter er 10 mm) bag maskinen for at lede vandet væk.

1. Find afløbets placering på bagsiden.

2. Brug en passende længde afløbslange til at forbinde den sikkert til afløbsåbningen.

3. Inden brug, kontroller og sikr dig omhyggeligt, at vandslangerne er forbundet sikkert for at forhindre vandlækage.

AFLØBSINSTRUKTIONER (KUN MODEL MED PUMPE)

BRUG AF VANDTANK (HENVIS TIL BILLEDE C, SIDE 2-3):

1. Inden du fjerner vandtanken, skal du trykke på tænd/sluk-knappen for at slukke for den.

2. Placer din hånd på uddybningen i bunden af vandtanken, tag forsigtigt vandtanken ud, vip vandtanken og tøm vandet i vandtanken fra afløbsåbningen.

3. Sæt vandindtagsslangerøret ind i vandtanken som vist på billedet, skub derefter vandtanken tilbage på korrekt position og tænd affugteren igen.

Bemærk: Efter tømning af vandtanken og inden du sætter vandtanken ind i maskinen, skal du kontrollere, at vandtankens låg og tank er monteret tæt, og at håndtaget er sat tilbage i sin oprindelige position. Skub derefter forsigtigt vandtanken på plads med begge hænder.

• Vær opmærksom på, om vandindtagsslangerøret er placeret korrekt i vandtanken, og pas på ikke at presse vandindtagsslangerøret med vandtanken.

METODE TIL KONTINUERLIGT AFLØB (HENVIS TIL BILLEDE B, SIDE 2-3):

Hvis du ikke ønsker at skulle tømme vandet fra vandtanken ofte, kan du tilslutte en afløbsrør/slange (slangens indvendige diameter er 10 mm) bag maskinen for at lede vandet væk.

Trin 1: Find afløbets placering på bagsiden.

Trin 2: Brug en passende længde afløbslange til at forbinde den sikkert til afløbsåbningen.

Trin 3: Inden brug, kontroller og sørg for, at sikre dig omhyggeligt, at afløbslange er forbundet sikkert for at forhindre vandlækage.

VANDPUMPE TIL AUTOMATISK AFLØB "AUTO DRAIN" (HENVIS TIL BILLEDE D, SIDE 2-3):

1. Modellen med en vandpumpe kan også vælge den automatiske afløbsfunktion "AUTO DRAIN".

2. Brug et passende værktøj til at åbne pluggen i hullet på positionen (henvis til billede D, side 2-3).

3. Indsæt vandslangen i afløbsåbningen som vist på billedet og forbind den sikkert.

4. Sæt den anden ende af vandslangen i gulv afløbet eller en stor vandbeholder. Hvis du bruger en stor vandbeholder, skal du være opmærksom på vandstanden i beholderen for at forhindre overfyldning.

5. Ved at trykke på (3) + (4) samtidigt (henvis til billede F, side 2-3) kan pumpens automatiske afløbsindikator "AUTO DRAIN" tændes eller slukkes.

ADVARSEL: Fjern ikke vandtanken, når det automatiske afløb er aktiveret. Hvis du skal fjerne vandtanken, skal du trykke på tænd/sluk-knappen for at slukke for den. Overhold reglerne under betjeningen for at undgå beskadigelse af enhedens komponenter.

VEDLIGEHOLDELSE

Før vedligeholdelse af maskinen skal du slukke for strømmen og trække stikket ud.

1. Rengøring af overfladen

Rengør overfladen af enheden med en blød, fugtig klud. Brug ikke alkohol, benzin og andre kemiske opløsningsmidler, da det kan beskadige maskinen eller maskinens overflade.

2. Rengøring af filteret (henvis til billede E, side 2-3)

Rengør nylonfilteret mindst en gang hver anden uge ved at vaske det med koldt eller varmt vand under 40 grader. Hvis filteret ikke er meget beskidt, kan du blot støvsuge støvet af det. Brug aldrig en tørretumbler af nogen art. Brug ikke alkohol, benzin, benzen og andre kemiske opløsningsmidler til rengøring.

3. Opbevaring af maskinen

Efter rengøring skal du fastgøre strømkablet, pakke affugterenheden ind i en blød plastikpose og placere affugterenheden et tørt sted for at tage støvbeskyttende foranstaltninger og holde den utilgængelig for børn.

3 ÅRS GARANTI

For at forlænge garantien fra 2 til 3 år, bedes du registrere dit produkt efter købet på warranty-woods.com.

GEM DINE KVITTERINGER!

Disse vil være nødvendige ved enhver garantikrav i løbet af perioden.



TEKNISKE SPECIFIKATIONER

WOODS MODEL NR.		MDX20 + MDX20P (PUMP)	MDX25 + MDX25P (PUMP)
Kapacitet		20L	25L
Anbefalet område (værelsesstørrelse)		20-25 m ²	25-35 m ²
Maksimalt areal		40 m ²	55 m ²
Arbejdsinterval temperatur		5-35°C	5-35°C
Kapacitet	26,7 °C/60 % relativ luftfugtighed (L/D)	11 l	14 l
	30°C/80 % relativ luftfugtighed (L/D)	20 l	25 l
Indgangseffekt		360W	410W
Effekt ved 20 °C og 70 % relativ luftfugtighed		250W	310W
Tank volumen		6L	6L
Antal ventilationshastigheder		2	2
Luftstrøm	Høj hastighed	180 m ³ /t	180 m ³ /t
	Lav hastighed	120 m ³ /t	120 m ³ /t
Lydeffekt		41-55 dB	41-55 dB
Type kølemiddelgas		R290/60g	R290/70g
IP-kode		IPX1	IPX1
Vaskbart luftfilter		JA	JA
Vandpumpe		Kun MDX20P	Kun MDX25P
Enhedens dimensioner (HxBxD)		530*335*260mm	530*335*260mm
Nettovægt		13.65kg (MDX20)	14kg (MDX25)
		14kg (MDX20P)	14,5kg (MDX25P)
<i>Technical changes and improvements may occur. All values are approximate and may vary depending on external circumstances such as temperature, ventilation and humidity.</i>			

FEJLFINDING

STATUS	MULIG ÅRSAG	LØSNINGER
Varm luft	Affugterens luft passerer gennem temperaturgenvindingsenheden, så den varme luft udledes (ingen kølefunktion).	Dette er ikke en funktionsfejl.
Affugteren virker ikke	Er strømstikket taget ud?	Sæt strømstikket i stikkontakten.
	Er tanken fuld? Eller er tanken placeret det forkerte sted?	Tøm det stående vand i tanken, og sæt tanken tilbage i den rigtige position.
Affugtningsfunktionen virker ikke	Er temperaturen eller fugtigheden i rummet for lav?	I tørsæsonen reduceres affugterens affugtningskapacitet.
	Er luftudtagene eller luftindtagene blokeret?	Rengør alle genstande, der blokerer luftudgangen eller luftindtaget.
Ingen luftstrøm	Er luftfilteret blokeret?	Rengør luftfilteret som ovenfor
For meget støj, når maskinen kører	Er den forkert placeret, så maskinen er vipet eller ustabil?	Undgå at maskinen bruges på ustabil underlag.
	Er luftfilteret blokeret?	Rengør luftfilteret som ovenfor.
Model med pumpe. Når funktionen til automatisk afløb er slået til, vises advarslen "vand fuld"	Vandpumpens vandindløbsfilter er tilstoppet, og dræningen er langsom.	Efter rengøring af vandfilteret skal du tænde for strømmen igen.
	Vandtanken er ikke installeret på plads, hvilket forårsager advarslen.	Installer vandtanken på plads, og tænd for strømmen igen.
	Vandpumpen svigter og dræner ikke.	Sluk for strømmen, og tænd derefter for strømmen igen efter eftersyn af vandpumpen.
Model med pumpe. Unormal arbejdslyd fra vandpumpe	Vandpumpens vandindløbslange er ikke placeret korrekt, og vand kan ikke opnås.	Tag vandtanken ud, sæt vandindløbsstyringen (drænslangen) i bunden af vandtanken, og sæt derefter vandtanken på plads.
	Når den automatiske afløbsfunktion er tændt, skal du fjerne vandtanken.	Tag vandtanken ud, sæt vandindløbsstyringen (drænslangen) i bunden af vandtanken, og sæt derefter vandtanken på plads igen.
Fejlkoder	display "E1";	Fejl i fugtighedssensor
	display "E2";	Fejl i rørtemperaturføler: display "E2";
	Vis "FL"	Vand fuld
	DEF-indikatoren lyser	Dette er ikke en funktionsfejl. Maskinen tænder afrimningsfunktionen, og den vender tilbage til normal efter et stykke tid.
<i>If you have a problem with your dehumidifier, refer to the troubleshooting guide. If none of the above works, contact your dealer to get your dehumidifier serviced.</i>		



Henvisning: Miljøbeskyttelse og bortskaffelse

- Forbrugeren er ved lovkrav forpligtet til en korrekt bortskaffelse af udtjente elektroniske apparater, såsom lamper og batterier.
- Disse kan returneres gratis på offentlige indsamlingssteder eller hos forhandlere.
- Sletning af personrelaterede data er forbrugers eget ansvar.
- Lysmidler og batterier, som kan udtages uden risiko og ikke er fast installeret, skal fjernes forud til separat bortskaffelse.
- Den nationale lovgivning regulerer detaljer vedrørende lovgivningsmæssig bortskaffelse.
- Symbolet med den gennemstregede affaldstønde kendetegner udtjente elektriske apparater og batterier, som under ingen omstændigheder må bortskaffes via husholdningsaffaldet.
- Under affaldstønde stående symboler, kendetegner evt. indeholdte indholdsstoffer (bly = Pb, kviksølv = Hg, cadmium = Cd).
- Denne adskillelse er nødvendig, da batterier og elektriske apparater både er værdifulde ressourcer som også indeholder for mennesker og miljø skadelige stoffer.
- Gennem anvendelse, indsamling og genbrug af hertil egnede batterier og elektriske apparater bidrager du til bevarelse og beskyttelse af miljø og menneskers sundhed.



TULENARKAA MATERIAALIA.
Laitte sisältää R290-propaania, joka on helposti syttyvä kylmäaine.

Ks. käyttöohje.

Lue tekninen käsikirja.

Lue käyttöohje.

TURVALLISUUSTIEDOT

Lue mukana toimitetut ohjeet huolellisesti ennen laitteen asentamista ja käyttöä. Valmistaja ei ole vastuussa, jos virheellinen asennus ja käyttö aiheuttavat vammoja ja vahinkoja. Säilytä ohjeet aina laitteen kanssa myöhempää käyttöä varten.

LASTEN JA TOIMINTAKYVYLTTÄÄN HEIKKOJEN IHMISTEN TURVALLISUUS

VAROITUS
Vamman tai pysyvän vamman riski.

Vähintään 8-vuotiaat lapset sekä henkilöt, joilla on heikentynyt fyysinen, psyykinen tai henkinen toimintakyky tai vähän kokemusta tai osaamista, voivat käyttää laitetta, jos heille on annettu ohjeet laitteen turvallisesta käytöstä ja he ymmärtävät käytön riskit. Älä anna lasten leikkiä laitteella.

Alle 3-vuotiaat lapset on pidettävä loitolla laitteesta, ellei heitä valvota jatkuvasti.

Säilytä kaikki pakkausmateriaalit poissa lasten ulottuvilta. Lapset eivät saa puhdistaa laitetta tai tehdä kunnossapitotoimia ilman valvontaa.

YLEINEN TURVALLISUUS

Tämä laite on tarkoitettu käytettäväksi kotitalouksissa ja vastaavissa ympäristöissä, kuten makuuhuoneessa, olohuoneessa

ja pyykin kuivattamiseen. Älä peitä tuuletusaukkoja.

Älä nopeuta sulatusprosessia käyttämällä mekaanisia laitteita tai muita keinoja, paitsi valmistajan suosittelema. Laitetta ei saa säilyttää huoneessa, jossa on jatkuvasti toimivia sytytyslähdeitä (avotuli, käynnissä oleva kaasulaite, sähkölämmitin tms.). Ei saa puhkaista tai polttaa. Huomaa, että kylmäaineissa ei välttämättä ole tuoksua. Älä puhdistaa laitetta vesisuihkulla tai -höyryllä. Puhdistaa laite kostealla pehmeällä liinalla. Käytä vain neutraaleja pesuaineita. Älä käytä hankaavia tuotteita, hankaavia puhdistusaineyhdistelmiä, liuottimia tai metalliesineitä. Jos virtajohto vahingoittuu, valmistajan, sen valtuuttaman huollon tai vastaavan pätevän henkilön on vaihdettava johto vaaran välttämiseksi.

TURVALLISUUSOHJEET

VAROITUS
Laitteen saa asentaa vain pätevä henkilö.

Poista kaikki pakkausmateriaalit. Älä asenna tai käytä vahingoittunutta laitetta. Laitteen asennus-, käyttö- ja varastointitilan pinta-alan on oltava suurempi kuin 3 m². Noudata ehdottomasti laitteen mukana toimitettuja asennusohjeita. Ole varovainen, kun siirät laitetta, koska se on raskas. Käytä aina suojakäsineitä.

Varmista, että ilma voi vaihtua laitteen ympärillä. Odota vähintään 4 tuntia ennen kuin kytket laitteen virtalähteeseen. Odotusaikana öljy virtaa takaisin kompressorin. Älä asenna laitetta lämpöpattereiden tai muiden lämmönlähteiden lähelle. Älä asenna laitetta suoraan auringonvaloon.

SÄHKÖLIITÄNTÄ

VAROITUS
Tulipalon ja sähköiskun vaara.

Laite on kytkettävä maadoitettuun pistorasiaan. Varmista, että virtalähde vastaa arvokilven sähkötietoja. Jos ei, ota yhteyttä sähköasentajaan. Käytä aina oikein asennettua iskunkestävää pistorasiaa. Älä käytä monen pistorasian jakajia tai jatkojohtoja. Varmista, ettei mikään aiheuta vaurioita sähkökomponenteille (esim. pistoke, johto). Ota yhteyttä valtuutettuun huoltoon tai sähköasentajaan, jos

sähkökomponentteihin on tarpeen tehdä muutoksia. Virtajohto tulee olla alempana kuin pistoke. Kytke pistoke pistorasiaan vasta asennuksen jälkeen. Varmista, että pistokkeelle on vapaa pääsy asennuksen jälkeen. Älä irrota virtajohtoa vetämällä johdosta. Irrota virtajohto aina vain pistokkeesta.

KÄYTTÖ

VAROITUS
Vamman, palovamman, sähköiskun ja tulipalon vaara.

Älä muuta laitteen teknisiä määrittäjiä. Varo vahingoittamasta kylmäainepiiriä. Se sisältää propaania (R290), luonnollista kylmäainetta, jonka ympäristövaikutukset ovat vähäiset. Kaasu on helposti syttyvä. Jos kylmäainepiiri vahingoittuu, varmista, että tilassa ei ole avotulta tai sytytyslähdeitä. Tuuleta tila. Älä laita tulenarkoja tuotteita tai helposti syttyvällä tuotteella kostutettuja esineitä laitteen lähelle tai päälle.

HÄVITTÄMINEN

VAROITUS
Vamman vaara.

Irrota laite verkkovirrasta. Katkaise virtajohto ja hävitä se. Laitteen kylmäainepiiri ei vahingoita otsonikerrosta. Kysy paikallisilta viranomaisilta ohjeet laitteen asianmukaisesta hävittämisestä. Älä vahingoita lämmönvaihtimen lähellä olevaa jäähdytysyksikön osaa.

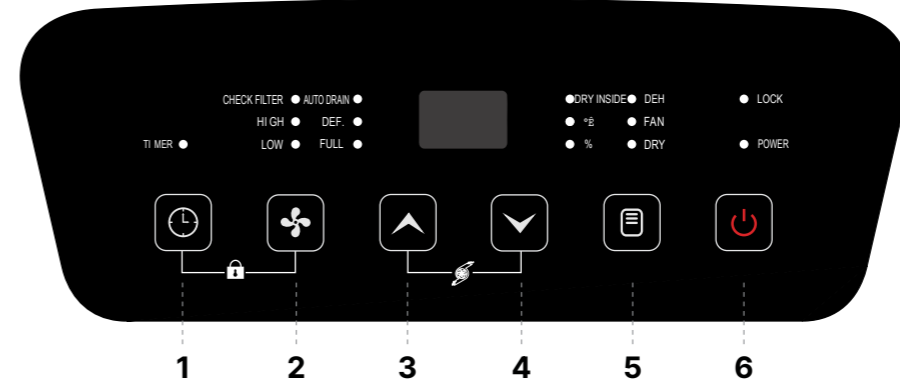

Kiitämme sinua ostoksestasi ja luottamuksestasi Wood's-tuotteeseen. Lue alla olevat ohjeet Wood's-tuotteesi käyttöön ja hoitoon liittyen.

TUOTTEEN OSA-ALUEET (KS. KUVA A, SIVU 2-3)

1. Yläkanssi
2. Ilmanvaihtoaukko
3. Etuosa
4. Runko
5. Pyörät
6. Ohjauspaneeli
7. Takakansi
8. Suodatin
9. Vesitankki
10. Tyhjennysaukko

OHJAUSPANEELI

Virtapainike (6): Kytke virta päälle, ja merkkivalo syttyy vihreänä ja pysyy päällä pitkään.

Tilapainike (5): Paina "Tila" -painiketta. On olemassa kolme toimintatilaa: kuivaustila (DEH), tuuletintila (FAN) ja kuivaustila (DRY).

Alaspainike (4): Napsauta säädäksesi asetettua kosteustasoa tai ajoitusaikaa. Pidä painiketta painettuna 3 sekuntia valitaksesi laitteen sisäisen homeenpoistotoiminnon, ja "DRY INSIDE" -merkkivalo syttyy. Tämä toiminto voidaan ottaa käyttöön vain, kun laite on päällä. Jos tämä toiminto on otettu käyttöön ja laite sammuu 5 minuutin viiveen jälkeen. (Viiveen sammutusprosessin aikana muut indikaattorit sammuvat, paitsi virtavallo). Oletuksena tämä toiminto on pois päältä.

Ylöspainike (3): Napsauta painiketta asettaaksesi kosteustason tai ajoitusajan ylöspäin.

Puhaltimen nopeudensäädön painike (2): Paina puhaltimen nopeudensäädön painiketta valitaksesi seuraavista: "HIGH" korkea nopeus ja "LOW" alhainen nopeus. Pidä puhaltimen nopeudensäädön painiketta painettuna kolme sekuntia, jotta etupuoella oleva kolmionmuotoinen näyttö voidaan kytkeä pois päältä tai päälle.

Ajastinpainike (1): Paina ajastinnäppäintä ajoituksen asettamiseksi/tarkistamiseksi/kumottamiseksi.

Lapsilukko (1) + (2): Paina tätä näppäinyhdistelmää lapsilukon "LOCK" -toiminnon ottamiseksi käyttöön tai poistamiseksi käytöstä.

LAITTEEN ILMAN KONDENSIVESIPUMPPUA

Ympäristön lämpötila (3) + (4): Paina tätä näppäinryhmää, ja ympäristön lämpötila voidaan

näyttää.

LAITTEET, JOTKA VARUSTETTU KONDENSIVESIPUMPELLA

Ympäristön lämpötila (1) + (3): Paina tätä näppäinryhmää, ja ympäristön lämpötilaa voidaan seurata.

Suodattimen tarkistusilmais (1) + (4): Paina tätä näppäinryhmää, ja "CHECK FILTER" -ilmaisvalo voidaan sammuttaa, ja suodattimen puhdistuksen ajoitusviestit voidaan käynnistää uudelleen.

Vesipumpun toiminto (3) + (4): Painamalla näitä näppäimiä samanaikaisesti pumpputoiminnon automaattinen tyhjennys "AUTO DRAIN" voidaan kytkeä päälle tai pois päältä.

KÄYTTÖOHJEET

• Kytke virtapainike pistorasiaan. Huomioi, että laitteen virtalähde on yhteensopiva sähköverkon kanssa.

• Säädä haluttu kulma ilmanvaihtoaukon swing-kannesta painamalla molemmalta puolelta

TOIMINTATILAT

1.1 Kuivaustila (DEH):

A. Laitteen kompressori käynnistyy, kun kosteustaso on korkeampi kuin asetettu taso. Tällöin tuuletin toimii asetetulla tuulenoimakkuudella. Kun kosteustaso laskee 3 %:iin asetetusta tasosta, kompressori kytkeytyy automaattisesti pois päältä ja puhallin lakkaa toimimasta yhden minuutin kuluttua.

B. Näytä asetettu kosteus (CO 35%RH - 85%RH): Paina ylös- ja alas-säätönäppäimiä halutun kosteustason säätämiseksi.

C. Tuulettimen nopeutta voi säätää. "HIGH" korkealle nopeudelle ja "LOW" alhaiselle nopeudelle.

D. Lapsilukko- ja ajastintoiminnot voidaan asettaa.

E. VAIN MALLI ILMAN PUMPPUA: Kun ympäristön kosteus ei ole saavuttanut asetettua kosteutta, "OK" -merkkivalo näyttöpaneelissa ei pala. Kun ympäristön kosteus saavuttaa asetetun kosteuden, "OK" -merkkivalo näyttöpaneelissa palaa punaisena.

F. Etuosassa oleva kolmiomainen pilotettu näyttö näyttää kolmeä väriä kosteuden mukaan. Se näyttää punaista, kun suhteellinen kosteus on yli 65 %; vihreää, kun suhteellinen kosteus on välillä 45 % ja 65 %; ja sinistä, kun suhteellinen kosteus on alle 45 %.

G. Kun asetettu kosteus on "CO", kompressori toimii jatkuvasti ilman asetetun kosteuden rajoitusta, ja tuulenoimakkuutta voi säätää. Lisäksi, kun CO näkyy näytössä, lapsilukko- ja ajastin voidaan asettaa.

1.2 Tuuletintila (FAN):

Kun valitset tuuletus-tilan päälle, kompressori ei ole päällä. Oletuksena on matala tuulenoimakkuus, ja tuulenoimakkuutta voi säätää. Ympäristön kosteus (30~90%RH) ja se

näkyä näytöllä.

1.3 Kuivaustila (DRY): Kuivaustilaan siirryttäessä ilmavirta on korkea ja jatkuva riippumatta kosteustasosta.

AJASTINTOIMINTO "TIMER"

A. Paina ajastinnäppäintä aloittaaksesi ajastustoiminnon, ja voit asettaa ajastuksen/tarkistaa ajastuksen/peruuttaa ajastuksen.

B. Ei-ajastustilassa: paina ajastusnäppäintä (1, katso kuva F, sivu 2-3) siirtääksesi ajastuksen asetustilaan, ajastuksen merkkivalo palaa ja digitaaliputki vilkkuu (5 kertaa, 1 kerran /sekunti) näyttääksesi ajastusajan vilkkumisjakson aikana, paina "ylös- tai alasnäppäintä" asettaaksesi ajastusajan (0~24), valittu aika vahvistetaan, kun se vilkkuu viisi kertaa (tai jos muita kelvollisia näppäintöimintoja vilkkumisjakson aikana, se vahvistetaan välittömästi).

C. Ajastustilassa: paina "ajastin" -näppäintä (1, katso kuva F, sivu 2-3) siirtääksesi ajastuksen kyselytilaan, digitaalinen vilkkuu (5 kertaa, 1 kerta/sekunti) näyttääksesi ajastusajan, ja paina "ajastin" -näppäintä (1, katso kuva F, sivu 2-3) uudelleen digitaalisen vilkkumisjakson aikana peruuttaaksesi ajastuksen.

D. Ajastuksen aikana "TIMER" -merkkivalo palaa. Ajastuksen päätyttyä ajastuksen ilmaisin sammuu.

E. Nykyinen päälle/pois-tila ei muutu ajastuksen päälle/pois-asetusta asettaessa; ajastustoiminnan asetus on voimassa vain viimeiselle ajalle ja vain kerran. Näppäimen painalluksesta aiheutuva päälle/pois-toiminto poistaa kaikki ajastusasetukset.

LAPSIKUKON TOIMINTO "LOCK"

Paina "1" + "2" näppäimiä (katso kuva F, sivu 2-3) samanaikaisesti lapsilukon toiminnon ottamiseksi käyttöön, lapsilukon ilmaisvalo "LOCK" syttyy, ja kaikki näppäintöiminnot ovat pois päältä. Paina tätä näppäinryhmää uudelleen lapsilukon toiminnon poistamiseksi käytöstä, ja lapsilukon ilmaisvalo sammuu.

SÄILIÖ TÄYNNÄ MERKKIVALO "FULL"

Kun kondenssivesisäiliö on täynnä (vesitaso-kytkin huomaa korkean vesitason), ennen kuin laite sammuu, summeri antaa viisi hälytystä ja "FL" -merkkivalo syttyy. Digitaalinen vilkkuu näyttää "FL", kunnes vesi poistetaan.

SUODATTIMEN PUHDISTUKSEN MUISTUTUSTOIMINTO "TARKISTA SUODATIN" (VAIN PUMPPUMALLISSA)

Kun laite on toiminut yhteensä 250 tuntia, suodattimen puhdistusilmais "TARKISTA SUODATIN" syttyy muistuttamaan vedenpumppun tulosuodattimen (katso kuva C, sivu 2-3) ja laitteen ilmanpoistoaukon suodattimen (katso kuva E, sivu 2-3) puhdistuksesta. Puhdistuksen jälkeen paina (1) + (4) näppäimiä (katso kuva F, sivu 2-3) nollataksesi suodattimen muistutuksen, ilmaisvalo sammuu, ja ajastettu puhdistusmuistutus käynnistyy uudelleen.

AUTOMAATTINEN TYHJENNYSTOIMINTO "AUTO TYHJENNYSTOIMINTO" (VAIN PUMPPUMALLISSA)

Paina (3) + (4) näppäimiä (katso kuva F, sivu 2-3) samanaikaisesti vesipumpun automaattisen tyhjennyksen toiminnon ottamiseksi käyttöön, ja tyhjennysilmais "AUTO TYHJENNYSTOIMINTO" syttyy. Kun havaitaan, että vesi on täynnä, vesipumppu siirtyy automaattisen tyhjennysohjelman tilaan.

HUOM! Vesi tyhjenetään, kun säiliö on täynnä. Kun laite havaitsee, että säiliö on täynnä, pumppu aktivoituu ja vesi tyhjenetään noin 45 minuutissa.

Käyttöohjeet

KONDENSSEDEN POISTAMINEN - OHJEET (PUMPUTON MALLI)

VESISÄILIÖN KÄYTTÖ (KATSO KUVA C, SIVU 2-3):

1. Kun vesisäiliö on täynnä, laite pysähtyy automaattisesti, "VESI TÄYNNÄ" -merkkivalo syttyy, ja LED-näyttö vilkkuu "FL" ja antaa viisi hälytystä.

2. Laita kätesi vesisäiliön pohjassa olevaan painaumaan, ota varovasti vesisäiliö ulos, kallista säiliötä ja kaada vesi vesisäiliöstä tyhjennysaukon kautta.

3. Työnnä vesisäiliö takaisin oikeaan asentoon ja käynnistä sitten ilmankuivain.

Huomio: Tyhjä vesi vesisäiliöstä. Ennen kuin asetat vesisäiliön takaisin laitteeseen, varmista, että vesisäiliön kansi ja säiliö on asennettu tiukasti ja kahva on palautettu alkuperäiseen asentoonsa. Työnnä sitten vesisäiliö varovasti oikeaan asentoon molemmilla käsillä.

JATKUVA TYHJENNYSTAPA (KATSO KUVA B, SIVU 2-3):

Jos et halua tyhjentää vesisäiliötä usein, voit kytkeä tyhjennysletkun (letkun sisähalkaisija 10 mm) laitteen takaosaan veden tyhjentämiseksi.

1. Etsi tyhjennyksen paikka takaa.

2. Käytä sopivan mittaisia tyhjennysletkuja ja kiinnitä ne tiukasti tyhjennysaukkoon.

3. Ennen käyttöä tarkista huolellisesti, että vesiletkut on liitetty tiukasti estääksesi veden vuotamisen.

KONDENSSEDEN POISTAMINEN - OHJEET (PUMPULLA VARUSTETUILLE MALLEILLE)

VESISÄILIÖN KÄYTTÖ (KATSO KUVA C, SIVU 2-3):

1. Ennen vesisäiliön poistamista, paina virtapainiketta sammuttaaksesi laitteen.

2. Laita kätesi vesisäiliön pohjassa olevaan painaumaan, ota varovasti vesisäiliö ulos, kallista säiliötä ja kaada vesi vesisäiliöstä tyhjennysaukon kautta.

3. Laita vedenottoputki vesisäiliöön kuvassa näytetyllä tavalla, työnnä sitten vesisäiliö takaisin oikeaan asentoon ja käynnistä ilmankuivain uudelleen.

Huomio: Kun olet tyhjentänyt vesisäiliön ja ennen kuin asetat sen takaisin laitteeseen, varmista, että vesisäiliön kansi ja säiliö on asennettu tiukasti ja kahva on palautettu alkuperäiseen asentoonsa. Työnnä sitten vesisäiliö varovasti oikeaan asentoon molemmilla käsillä.

• Kiinnitä huomiota siihen, että vedenottoputki on asetettu oikein vesisäiliöön, ja varo painamasta vedenottoputkea vesisäiliön avulla.

JATKUVA TYHJENNYSTAPA (KATSO KUVA B, SIVU 2-3):

Jos et halua tyhjentää vettä vesisäiliöstä usein, voit kytkeä tyhjennysputken/letkun (letkun sisähalkaisija 10 mm) laitteen takaosaan veden tyhjentämiseksi.

Vaihe 1: Etsi tyhjennyksen paikka takaa.

Vaihe 2: Käytä sopivan mittaisia tyhjennysletkuja ja kiinnitä ne tiukasti tyhjennysaukkoon.

Vaihe 3: Ennen käyttöä tarkista huolellisesti,

että tyhjennysletku on liitetty tiukasti estääksesi veden vuotamisen.

AUTOMAATTINEN TYHJENNYSPUMPPU "AUTO TYHJENNY" (KATSO KUVA D, SIVU 2-3):

1. Pumpulla varustettu malli voi valita myös automaattisen tyhjennyksen "AUTO TYHJENNY" -toiminnon.

2. Käytä sopivaa työkalua avaamaan tulpatun reiän (katso kuva D, sivu 2-3).

3. Työnnä vedenottoputki tyhjennysaukkoon kuvassa näytetyllä tavalla ja liitä se tiukasti.

4. Aseta toinen pää vedenottoputkesta lattiakaivoon tai suureen vesiasiaan. Jos käytät suurta vesiasiaa, kiinnitä huomiota astian veden tasoon, jotta vesi ei pääse ylivuotamaan.

5. Painamalla (3) + (4) samanaikaisesti (katso kuva F, sivu 2-3), pumpun automaattisen tyhjennyksen merkkivalo "AUTO TYHJENNY" voidaan kytkeä päälle tai pois päältä.

VAROITUS: Älä poista vesisäiliötä, kun automaattinen tyhjennys on päällä. Jos sinun täytyy poistaa vesisäiliö, paina virtapainiketta sammuttaaksesi laitteen. Älä toimi vastoin ohjeita; muuten se vahingoittaa laitteen komponentteja.

HUOLTO

Ennen laitteen huoltoa ja ylläpitoa, sammuta virta ja irrota pistoke pistorasiasta.

1. Pinnan puhdistus

Pyyhi laitteen pinta pehmeällä kostealla liinalla. Älä käytä alkoholia, bensiiniä tai muita kemiallisia liuottimia, sillä ne voivat vahingoittaa laitetta tai sen pintaa.

2. Suodattimen puhdistus (katso kuva E, sivu 2-3)

Puhdista nailonsuodatin vähintään kerran kahdessa viikossa, huuhtelemalla se kylmällä tai lämpimällä vedellä, joka ei ylitä 40 astetta. Jos suodatin ei ole hyvin liikainen, voit vain imuroida pölyn pois siitä. Älä käytä kuivausrumpua missään tapauksessa. Älä käytä alkoholia, bensiiniä, bentseeniä tai muita kemiallisia liuottimia puhdistukseen.

3. Laitteen säilyttäminen

Puhdistuksen jälkeen kiinnitä virtajohto, pakkaa ilmankuivain pehmeään muovipussiin ja laita se kuivaan paikkaan pölysuojaksi ja lasten ulottumattomiin.

3 VUODEN TAKUU

Laajentaaksesi takuun kahdesta kolmeen vuoteen, rekisteröi tuotteesi oston jälkeen osoitteessa warranty-woods.com.

SÄILYLTÄ KUITTISI!

Niitä tarvitaan takuuväitteiden yhteydessä takuuajana.



TEKNISET TIEDOT

WOODIN MALLI NRO.	MDX20 + MDX20P (PUMPPU)	MDX25 + MDX25P (PUMPPU)
Kapasiteetti	20L	25L
Suositteltu alue (huoneen koko)	20-25 m ²	25-35 m ²
Suurin pinta-ala	40 m ²	55 m ²
Työvälin lämpötila	5-35°C	5-35°C
Kapasiteetti	26,7 °C/60 % RH (l/pv)	11 l
	30 °C/80 % RH (l/pv)	20 l
Syöttöteho	360W	410W
Teho 20 °C ja suhteellinen kosteus 70 % RH	250W	310W
Säiliön tilavuus	6L	6L
Ilmanvaihtonopeuksien lukumäärä	2	2
Ilmavirta	Nopea	180 m ³ /h
	Alhainen nopeus	120 m ³ /h
Ääniteho	41-55 dB	41-55 dB
Kylmäainekaasun tyyppi	R290/60g	R290/70g
IP-koodi	IPX1	IPX1
Pestävä ilmansuodatin	KYLLÄ	KYLLÄ
Vesipumppu	Vain MDX20P	Vain MDX25P
Laitteen mitat (KxLxS)	530*335*260mm	530*335*260mm
Nettopaino	13.65kg (MDX20)	14kg (MDX25)
	14kg (MDX20P)	14,5kg (MDX25P)

Teknisiä muutoksia ja parannuksia voi tapahtua. Kaikki arvot ovat likimääräisiä ja voivat vaihdella ulkoisten olosuhteiden, kuten lämpötilan, ilmanvaihdon ja kosteuden, mukaan.

VIANMÄÄRITYS

TILA	MAHDOLLINEN SYY	RATKAISUJA
Kuuma ilma	Ilmankuivaimen ilma kulkee lämpötilan talteenottoyksikön läpi, joten kuuma ilma poistuu (ei jäädytystoimintoa).	Tämä ei ole toimintahäiriö.
Ilmankuivain ei toimi	Onko virtapistoke irrotettu? Onko säiliö täynnä? Vai onko säiliö sijoitettu väärään paikkaan?	Aseta virtapistoke pistorasiaan. Tyhjä säiliössä seisova vesi ja aseta säiliö takaisin oikeaan asentoon.
Kosteudenpoistotoiminto ei toimi	Onko huoneen lämpötila tai kosteus liian alhainen? Ovatko ilmanpoistoaukot tai ilmanottoaukot tukossa?	Kuivan kauden aikana ilmankuivaimen kosteudenpoistokapasiteetti heikkenee. Puhdista kaikki pölyt, jotka tukkivat ilmanpoistoaukon tai ilmanottoaukon.
Ei ilmavirtaa	Onko ilmansuodatin tukossa?	Puhdista ilmansuodatin yllä kuvatulla tavalla
Liian paljon melua, kun kone on käynnissä	Onko se sijoitettu väärin niin, että kone on kallistettu tai epävaka? Onko ilmansuodatin tukossa?	Estä koneen käyttö epävakaalla alustalla. Puhdista ilmansuodatin yllä kuvatulla tavalla.
Malli pumpulla. Kun automaattinen tyhjennystoiminto on kytketty päälle, "vesi täynnä" -hälytys tulee näkyviin	Vesipumpun vedenotto-suodatin on tukossa ja tyhjennys on hidasta. Vesisäiliötä ei ole asennettu paikalleen, mikä aiheuttaa hälytyksen. Vesipumppaus epäonnistuu, eikä tyhjä.	Kun olet puhdistanut vesisuodattimen, kytke virta uudelleen. Asenna vesisäiliö paikalleen ja kytke virta uudelleen. Katkaise virta ja kytke virta uudelleen vesipumpun suodattimen puhdistuksen jälkeen.
Malli pumpulla. Vesipumpun epänormaali toimintaääni	Vesipumpun vedenottoletku ei ole sijoitettu oikein, eikä vettä voida saada. Kun automaattinen tyhjennystoiminto on kytketty päälle, poista vesisäiliö.	Poista vesisäiliö, aseta vedenottoaukon hallinta (tyhjennysletku) vesisäiliön pohjaan ja aseta sitten vesisäiliö paikalleen. Poista vesisäiliö, aseta vedenottoaukon hallinta (tyhjennysletku) vesisäiliön pohjaan ja aseta sitten vesisäiliö takaisin paikalleen.
Virhekoodit	näyttö "E1";	Kosteusanturin vika
	näyttö "E2";	Putken lämpötila-anturin vika: näyttö "E2";
	Näyttö "FL"	Vesi täynnä
	DEF.-merkkivalo syttyy	Tämä ei ole toimintahäiriö. Kone kytkee sulatustoiminnon päälle, ja se palaa normaalksi jonkin ajan kuluttua.
Jos sinulla on ongelmia ilmankuivaimen kanssa, tutustu vianmääritysoppaaseen. Jos mikään yllä olevista ei toimi, ota yhteyttä jälleenmyyjään ilmankuivaimen huollattamiseksi.		



Huomautus: Ympäristönsuojelu ja hävittäminen

- Kuluttaja on lain mukaan velvollinen huolehtimaan elektronisten laitteiden, lampujen ja paristojen asianmukaisesta hävittämisestä, kun ne ovat tulleet käyttöikänsä päähän.
- Ne voidaan toimittaa maksutta julkisiin keräyspaikkoihin tai palauttaa takaisin myymälään.
- Kuluttajan on itse vastattava henkilökohtaisten tietojen poistamisesta.
- Lamput ja paristot, jotka voidaan poistaa ilman vaaraa ja joita ei ole asennettu kiinteästi laitteen sisään, on ensin poistettava ja toimitettava erilliseen jätteenkeräykseen.
- Oman maasi laissa on säädetty lainmukaisen hävittämisen yksityiskohtat.
- Ylivuotava jäteastiaa esittävä merkki tarkoittaa sähkö- ja elektroniikkalaitteita ja paristoja, joita ei missään tapauksessa saa niiden käyttöiän päätyttyä hävittää tavallisen sekajätteen joukossa.
- Jäteastian alla olevat merkit tarkoittavat laitteen mahdollisesti sisältämiä aineita (lyijy = Pb, elohopea = Hg, kadmium = Cd).
- Tämä erottelu on tarpeen, sillä paristot ja sähkö- ja elektroniikkalaitteet sisältävät sekä arvokkaita luonnonvaroja että myös ihmisille ja ympäristölle haitallisia aineita.
- Kun toimitat siihen soveltuvat paristot ja laitteet uudelleen käytettäväksi, keräykseen tai kierrätykseen, edistät sillä ympäristön ja ihmisten terveyden säilymistä ja suojelua.



BRENNBARES MATERIAL.
Dieses Gerät enthält R290/
Propan, ein brennbares Kältemittel.

Siehe Bedienungsanleitung.

Lesen Sie das technische Handbuch.

Lesen Sie die Bedienungsanleitung.

SICHERHEITSINFORMATIONEN

Lesen Sie vor der Installation und Nutzung des Geräts die Bedienungsanleitung sorgfältig durch. Bei Verletzungen oder Schäden aufgrund einer unsachgemäßen Installation bzw. Verwendung übernimmt der Hersteller keine Haftung. Die Anleitung ist zusammen mit dem Gerät aufzubewahren, damit jederzeit darauf zurückgegriffen werden kann.

SCHUTZ VON KINDERN UND SCHUTZBEDÜRFTIGEN PERSONEN

WARNUNG Verletzungsgefahr oder drohende Dauerinvalidität.

Dieses Gerät kann von Kindern ab acht Jahren und Personen mit eingeschränkten körperlichen, sensorischen oder geistigen Fähigkeiten oder mangelnden Erfahrungen und Kenntnissen benutzt werden, sofern sie in der sicheren Handhabung der Geräte unterwiesen wurden und die damit verbundenen Gefahren verstehen bzw. unter entsprechender Aufsicht stehen. Kinder nicht mit dem Gerät spielen lassen!

Kinder unter drei Jahren sind vom Gerät fernzuhalten, sofern sie nicht ständig beaufsichtigt werden.

Sämtliches Verpackungsmaterial von Kindern fernhalten. Kinder dürfen die Reinigung und Wartung nur unter

Aufsicht durchführen.

ALLGEMEINE SICHERHEIT

Dieses Gerät ist für den Gebrauch in Haushalten und ähnlichen Umgebungen wie Schlafzimmern, Wohnzimmern und zum Trocknen von Wäsche vorgesehen. Lüftungsöffnungen dürfen nicht überdeckt werden.

Als Abtauhilfen dürfen ausschließlich die vom Hersteller empfohlenen Vorrichtungen verwendet werden – keine mechanischen oder sonstigen Geräte. Das Gerät nicht in Räumen mit kontinuierlich betriebenen Zündquellen (offene Flammen, laufende Gasgeräte, im Einsatz befindliche Elektroheizgeräte usw.) lagern. Das Gerät nicht durchstechen oder in Brand setzen. Kältemittel können geruchlos sein. Gerät nicht mit Wasserstrahl oder Dampf reinigen. Gerät mit einem feuchten, weichen Tuch reinigen. Nur neutrale Reinigungsmittel benutzen. Keine Scheuermittel, Scheuerschwämme, Lösungsmittel oder Metallgegenstände verwenden. Bei einer Beschädigung des Netzkabels muss der Austausch aus Sicherheitsgründen durch den Hersteller, durch ein offizielles Servicecenter oder durch Fachpersonal erfolgen.

SICHERHEITSHINWEISE

WARNUNG Das Gerät darf nur von einer entsprechend qualifizierten Person installiert werden.

Das gesamte Verpackungsmaterial entfernen. Ein beschädigtes Gerät darf weder installiert noch verwendet werden. Installation, Betrieb und Lagerung des Geräts sind nur in Räumen mit einer Mindestfläche von 3 m² zulässig. Die beiliegende Installationsanleitung ist strikt zu befolgen. Das Gerät ist schwer – Vorsicht beim Transport und beim Umstellen. Immer Schutzhandschuhe tragen.

Darauf achten, dass um das Gerät herum unbehinderte Luftzirkulation möglich ist. Vor dem Anschließen ans Netz mindestens 4 Stunden warten. In dieser Zeit kann das Öl zurück in den Kompressor fließen. Das Gerät nicht in der Nähe von Heizkörpern oder anderen Wärmequellen aufstellen. Das Gerät nicht an einem Ort mit direkter Sonneneinstrahlung aufstellen.

ELEKTRISCHER ANSCHLUSS

WARNUNG Brand- und Stromschlaggefahr.

Das Gerät muss an eine geerdete Steckdose angeschlossen werden.

Darauf achten, dass die elektrischen Angaben auf dem Typenschild mit dem Netzanschluss übereinstimmen. Sollte dies nicht der Fall sein, ist eine Elektrofachkraft hinzuzuziehen. Der Anschluss muss an eine sachgerecht installierte, VDE-zugelassene Steckdose erfolgen. Mehrfachsteckdosenleisten und Verlängerungskabel sind unzulässig. Darauf achten, dass die elektrischen Komponenten (z. B. Stecker, Netzkabel) nicht beschädigt werden. Falls ein elektrisches Bauteil ausgetauscht werden muss, ein autorisiertes Servicezentrum oder einen Elektriker beauftragen. Das Kabel muss unter der Steckerhöhe verbleiben. Der Stecker darf erst am Ende der Installation an die Steckdose angeschlossen werden. Der Stecker muss nach der Installation zugänglich sein. Zum Trennen der Stromversorgung nicht am Netzkabel ziehen. Beim Ausstecken des Netzkabels immer nur am Stecker ziehen.

BETRIEB

WARNUNG Verletzungs-, Verbrennungs-, Stromschlag- und Brandgefahr.

Gerät nur innerhalb der angegebenen Spezifikationen betreiben und keine Veränderungen am Gerät vornehmen. Darauf achten, dass der Kältemittelkreislauf nicht beschädigt wird. Der Kreislauf enthält das umweltverträgliche Erdgas Propan (R290). Es ist brennbar. Sollte der Kältemittelkreislauf beschädigt werden, sofort sicherstellen, dass es im Raum weder offenes Feuer noch Zündquellen gibt. Den Raum lüften. Keine entflammaren Produkte oder mit entflammaren Produkten benetzten Gegenstände auf das Gerät oder in dessen Nähe stellen.

ENTSORGUNG

WARNUNG Verletzungsgefahr!

Den Netzstecker des Geräts abziehen. Netzkabel abschneiden und entsorgen. Der Kältemittelkreislauf des Geräts ist ozonverträglich. Hinweise zur korrekten Entsorgung des Geräts gibt die Behörde vor Ort. Der Teil der Kühleinheit unmittelbar neben dem Wärmetauscher darf nicht beschädigt werden.

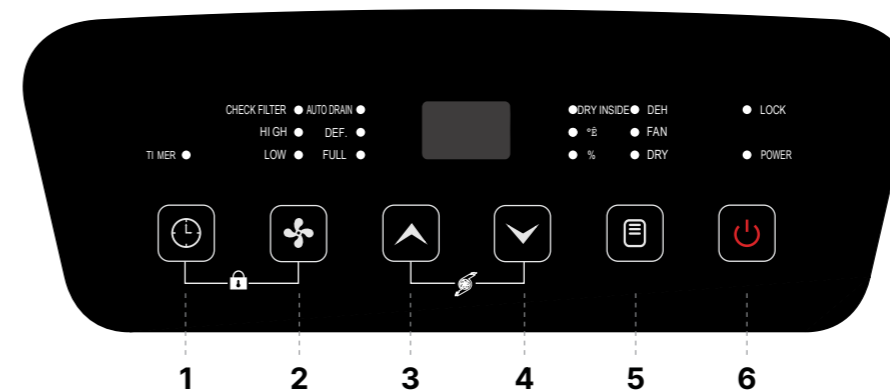

Vielen Dank für Ihren Kauf und Ihr Vertrauen in Wood's. Bitte lesen Sie die folgenden Anweisungen zur Bedienung und Pflege Ihres Wood's-Produkts.

PRODUKTBESTANDTEILE (SIEHE BILD A, SEITE 2-3)

1. Obere Abdeckung
2. Lüftung
3. Vorderseite
4. Gehäuse
5. Räder
6. Bedienfeld
7. Rückseite
8. Filter
9. Wasserbehälter
10. Ablaufanschluss

BEDIENFELD

Ein-/Aus-Taste (6): Nach dem Einschalten leuchtet die Anzeige grün.

Modus-Taste (5): Drücken Sie die "Modus"-Taste. Es gibt drei Betriebsmodi: Entfeuchtungsmodus (DEH), Ventilatormodus (FAN) und Trockenmodus (DRY).

Taste "Abwärts" (4): Klicken Sie, um den eingestellten Feuchtigkeitsgrad oder die eingestellte Zeit zu ändern. Halten Sie die Taste 3 Sekunden lang gedrückt, um die Entfeuchtungsfunktion zu aktivieren. Die "DRY INSIDE"-Anzeige leuchtet auf. Diese Funktion kann nur aktiviert werden, wenn das Gerät eingeschaltet ist. Wenn diese Funktion aktiviert ist und das Gerät später ausgeschaltet wird, wird der Lüftermotor nach einer Verzögerung von 5 Minuten ausgeschaltet. (Während des Verzögerungsabschaltungsprozesses sind außer der Stromanzeige alle anderen Anzeigen ausgeschaltet.) Diese Funktion ist standardmäßig deaktiviert.

Taste "Aufwärts" (3): Klicken Sie auf die Taste, um den eingestellten Feuchtigkeitsgrad oder die eingestellte Zeit nach oben zu ändern.

Taste "Lüftergeschwindigkeit" (2): Drücken Sie die Taste "Lüftergeschwindigkeit", um die Lüftergeschwindigkeit auszuwählen. "HIGH" für hohe Geschwindigkeit und "LOW" für niedrige Geschwindigkeit. Halten Sie die Taste "Lüftergeschwindigkeit" drei Sekunden lang gedrückt, um die dreieckige Anzeige auf der Vorderseite ein- oder auszuschalten. Wenn die versteckte digitale Anzeige ausgeschaltet ist, befinden sich Display und die Anzeigeleuchten im dunklen Anzeigemodus. Wenn 5 Sekunden lang keine Bedienung erfolgt, wird der dunkle

Anzeigemodus aktiviert.

Timer-Taste (1): Drücken Sie die Timer-Taste, um die Zeit einzustellen, die Zeit abzufragen oder den Timer zu deaktivieren.

Kindersicherungsfunktion (1) + (2): Drücken Sie diese Tastengruppe, um die Kindersicherungsfunktion "LOCK" zu aktivieren oder zu deaktivieren.

MODELL OHNE PUMPE

Umgebungstemperatur (3) + (4): Drücken Sie diese Tastengruppe, um die Umgebungstemperatur anzuzeigen.

MODELL MIT PUMPE

Umgebungstemperatur (1) + (3): Drücken Sie diese Tastengruppe, um die Umgebungstemperatur zu überwachen.

Filterüberprüfungsanzeige (1) + (4): Drücken Sie diese Tastengruppe, um die "CHECK FILTER"-Anzeige auszuschalten und die Filterreinigungsaufforderung neu zu starten.

Wasserpumpenfunktion (3) + (4): Durch gleichzeitiges Drücken dieser Tasten kann die automatische Entwässerungsfunktion "AUTO DRAIN" der Pumpe ein- oder ausgeschaltet werden.

BETRIEBSANLEITUNG

• Stecken Sie den Netzstecker ein. Achten Sie darauf, dass die Stromversorgung des Geräts mit dem Stromnetz übereinstimmt.

• Drücken Sie bitte beidseitig auf den Schwenkmechanismus, um das Schwenkblatt manuell auf den gewünschten Winkel einzustellen.

BETRIEBSMODUS

1.1 Entfeuchtungsmodus (DEH):
A. Der Kompressor wird gestartet, wenn der Feuchtigkeitspegel um mehr als 3 % vom eingestellten Pegel abweicht. Während dieser Zeit läuft der Ventilator mit der eingestellten Geschwindigkeit. Wenn die Luftfeuchtigkeit von der eingestellten Luftfeuchtigkeit auf 3 % fällt, schaltet sich der Kompressor automatisch aus und der Ventilator stoppt nach einer Minute.

B. Anzeige der eingestellten Luftfeuchtigkeit (CO-35-85 %RH): Drücken Sie die Aufwärts- und Abwärtstasten, um die gewünschte Luftfeuchtigkeit einzustellen.

C. Die Ventilatorgeschwindigkeit ist einstellbar. "HIGH" für hohe Geschwindigkeit und "LOW" für niedrige Geschwindigkeit.

D. Kindersicherung und Timer-Funktionen können eingestellt werden.

E. NUR MODELL OHNE PUMPE: Wenn die Umgebungfeuchtigkeit den eingestellten Wert

nicht erreicht, erlischt die rote Anzeige der "OK"-Leuchte auf dem Display-Panel. Wenn die Umgebungfeuchtigkeit den eingestellten Wert erreicht, leuchtet die "OK"-Leuchte auf dem Display-Panel rot auf.

F. Das versteckte dreieckige Display auf der Vorderseite zeigt je nach Luftfeuchtigkeit drei Farben an. Es leuchtet rot, wenn die relative Luftfeuchtigkeit höher als 65 % ist, grün, wenn sie zwischen 45 % und 65 % liegt, und blau, wenn sie unter 45 % liegt.

G. Wenn die eingestellte Luftfeuchtigkeit "CO" ist, läuft der Kompressor kontinuierlich ohne Begrenzung der eingestellten Luftfeuchtigkeit und die Ventilatorgeschwindigkeit ist einstellbar. Wenn "CO" angezeigt wird, können auch die Kindersicherung und der Timer eingestellt werden.

1.2 Ventilatormodus (FAN):

Im Lüftungsmodus arbeitet der Kompressor nicht. Die Standardeinstellung ist niedrige Lüftergeschwindigkeit, die Geschwindigkeit ist einstellbar, und die Umgebungfeuchtigkeit (30-90%RH) wird angezeigt.

1.3 Trockenmodus (DRY):

Im "Trockenmodus" wird unabhängig von der Luftfeuchtigkeit eine feste, kontinuierlich hohe Luftströmung erzeugt.

TIMER-FUNKTION "TIMER"

A. Drücken Sie die Timer-Taste, um die Timer-Funktion zu starten. Sie können die Timer-Zeit einstellen, die Timer-Zeit abfragen oder den Timer beenden.

B. Im nicht getimten Zustand: Drücken Sie die "Timer"-Taste (1, siehe Abbildung F, Seite 2-3), um in den Einstellmodus zu gelangen. Die Timer-Anzeige leuchtet und die Digitalanzeige blinkt (5-mal, 1-mal pro Sekunde), um die Timer-Zeit während des Blinkens anzuzeigen. Drücken Sie die "Aufwärts- oder Abwärtstaste", um die Timer-Zeit (0-24) einzustellen. Die ausgewählte Zeit wird bestätigt, nachdem sie fünfmal geblinkt hat (oder wenn während des Blinkens andere gültige Tastenbetätigungen erfolgen, wird sie sofort bestätigt).

C. Im getimten Zustand: Drücken Sie die "Timer"-Taste (1, siehe Abbildung F, Seite 2-3), um in den Abfragezustand zu gelangen. Die Digitalanzeige blinkt (5-mal, 1-mal pro Sekunde), um die Timer-Zeit anzuzeigen. Drücken Sie während des Blinkens erneut die "Timer"-Taste (1, siehe Abbildung F, Seite 2-3), um das Timing abzubrechen.

D. Während des Timings leuchtet die "TIMER"-Anzeige. Nach Ablauf der Zeit erlischt die Timer-Anzeige.

E. Der aktuelle Ein-/Aus-Zustand wird beim Einstellen des Timings nicht geändert. Die Einstellung der Timer-Funktion ist nur für das letzte Mal und nur einmal gültig. Eine durch Tastendruck verursachte Ein-/Aus-Betätigung löscht alle Timer-Einstellungen.

KINDERSICHERUNG "LOCK"

Drücken Sie gleichzeitig die Tasten "1" + "2" (siehe Abbildung F, Seite 2-3), um die Kindersicherung zu aktivieren. Die Anzeigeleuchte "LOCK" für die Kindersicherung leuchtet auf und alle Tastenbetätigungen sind ungültig. Drücken Sie diese Tastenkombination erneut, um die Kindersicherung auszuschalten. Die Anzeigeleuchte für die Kindersicherung erlischt.

WASSERSTANDSALARME "FULL"

Wenn das "Wasser voll"-Signal für 5 Sekunden erkannt wird (der Schwimmer löst das Signal aus), schaltet sich das Gerät aus, der Summer gibt fünf Alarme ab, die Anzeigelampe "FULL" für "Wasser voll" leuchtet auf und die Digitalanzeige "FL" blinkt, bis das Wasser entfernt wird.

ERINNERUNG ZUR FILTERREINIGUNG "CHECK FILTER" (NUR BEI MODELLN MIT PUMPE)

Nach insgesamt 250 Betriebsstunden leuchtet die Filterreinigungsanzeige "CHECK FILTER" auf und weist darauf hin, dass der Einlassfilter der Wasserpumpe (siehe Abbildung C, Seite 2-3) und der Lufteinlassfilter der Einheit (siehe Abbildung E, Seite 2-3) gereinigt werden müssen. Nach der Reinigung drücken Sie die Tasten (1) + (4) (siehe Abbildung F, Seite 2-3), um die Filterreinigungsanzeige zurückzusetzen. Die Anzeigelampe erlischt und die zeitliche Reinigungserinnerung wird neu gestartet.

AUTOMATISCHE ABFLUSSFUNKTION "AUTO DRAIN" (NUR BEI MODELLN MIT PUMPE)

Drücken Sie gleichzeitig die Tasten (3) + (4) (siehe Abbildung F, Seite 2-3), um die automatische Abflussfunktion der Wasserpumpe einzuschalten. Die Anzeigelampe "AUTO DRAIN" für den Abfluss leuchtet auf. Wenn festgestellt wird, dass das Wasser voll ist, startet die Wasserpumpe das automatische Entwässerungsprogramm.

HINWEIS! Das Wasser wird abgelassen, wenn der Behälter voll ist. Wenn das Gerät erkennt, dass der Behälter voll ist, wird die Pumpe aktiviert und das Wasser wird in etwa 45 Minuten abgelassen.

ABLAUFANLEITUNGEN (MODELL OHNE PUMPE)**VERWENDUNG DES WASSERTANKS (SIEHE ABBILDUNG C, SEITE 2-3):**

1. Wenn der Wassertank voll ist, stoppt das Gerät automatisch, die Anzeigelampe "FULL" für "Wasser voll" leuchtet auf und das LED-Digitaldisplay blinkt "FL" und gibt fünfmal einen Alarmton ab.

2. Legen Sie Ihre Hand auf die Vertiefung am Boden des Wassertanks, nehmen Sie vorsichtig den Wassertank heraus, neigen Sie den Wassertank und gießen Sie das Wasser aus dem Wassertank durch den Ablassstutzen aus.

3. Schieben Sie den Wassertank zurück in die richtige Position und schalten Sie dann den Entfeuchter ein.

Hinweis: Bitte leeren Sie das Wasser im Wassertank. Stellen Sie vor dem Einsetzen des Wassertanks in das Gerät sicher, dass die Abdeckung des Wassertanks sowie der Tank selbst fest installiert sind und dass der Griff wieder in seine ursprüngliche Position gebracht wird. Schieben Sie dann den Wassertank mit beiden Händen vorsichtig in die richtige Position.

METHODE FÜR KONTINUIERLICHE ENTLERUNG (SIEHE ABBILDUNG B, SEITE 2-3):

Wenn Sie das Wasser im Wassertank nicht häufig ausgießen möchten, können Sie hinter dem Gerät einen Ablaufschlauch (der Innendurchmesser des Schlauchs beträgt 10 mm) anschließen, um das Wasser abzuleiten.

1. Suchen Sie die Stelle den Wasserauslass auf der Rückseite.

2. Verwenden Sie einen geeigneten Ablaufschlauch, um ihn fest mit dem Auslassstutzen zu verbinden.

3. Überprüfen Sie vor dem Gebrauch sorgfältig und stellen Sie sicher, dass die Schläuche fest verbunden sind, um ein Auslaufen von Wasser zu verhindern.

ABLAUFANLEITUNGEN (NUR FÜR MODELE MIT PUMPE)**VERWENDUNG DES WASSERTANKS (SIEHE ABBILDUNG C, SEITE 2-3):**

1. Bevor Sie den Wassertank entfernen, drücken Sie bitte die Ein-/Aus-Taste, um das Gerät auszuschalten.

2. Legen Sie Ihre Hand auf die Vertiefung am Boden des Wassertanks, nehmen Sie vorsichtig den Wassertank heraus, neigen Sie den Wassertank und gießen Sie das Wasser aus dem Wassertank durch den Ablaufstutzen aus.

3. Setzen Sie das Wasseransaugrohr wie auf dem Bild in den Wassertank ein, schieben Sie dann den Wassertank zurück in die richtige Position und schalten Sie den Entfeuchter wieder ein.

Hinweis: Nach dem Entleeren des Wassertanks und vor dem Einsetzen des Wassertanks in das Gerät stellen Sie bitte sicher, dass die Abdeckung des Wassertanks und der Tank selbst fest installiert sind und dass der Griff in seine ursprüngliche Position zurückgekehrt ist. Schieben Sie dann den Wassertank mit beiden Händen vorsichtig in die richtige Position.

• Achten Sie darauf, dass das Wasseransaugrohr korrekt in den Wassertank eingesetzt ist, und dass Sie das Wasseransaugrohr nicht durch den Wassertank drücken.

METHODE FÜR KONTINUIERLICHE ENTLERUNG (SIEHE ABBILDUNG B, SEITE 2-3):

Wenn Sie das Wasser aus dem Wassertank nicht häufig ausgießen möchten, können Sie einen Ablaufschlauch (der Innendurchmesser des Schlauchs beträgt 10 mm) hinter dem Gerät anschließen, um das Wasser abzuleiten.

Schritt 1: Als erstes suchen Sie die Stelle den Wasserauslass auf der Rückseite.

Schritt 2: Verwenden Sie einen geeigneten Ablaufschlauch, um ihn fest mit dem Ablaufstutzen zu verbinden.

Schritt 3: Überprüfen Sie vor dem Gebrauch sorgfältig, dass der Wasseransaugschlauch fest verbunden ist, um ein Auslaufen von Wasser zu verhindern.

WASSERPUMPE FÜR AUTOMATISCHE ENTLERUNG "AUTO DRAIN" (SIEHE ABBILDUNG D, SEITE 2-3):

1. Beim Modell mit Wasserpumpe kann auch die Funktion des automatischen Wasserabflusses "AUTO DRAIN" gewählt werden.

2. Verwenden Sie ein geeignetes Werkzeug, um die Abdeckkappe zu entfernen (siehe Abbildung D, Seite 2-3).

3. Führen Sie den Ablaufschlauch wie in der Abbildung gezeigt in den Auslassstutzen ein und verbinden Sie diese fest.

4. Legen Sie das andere Ende des Ablaufschlauchs in den Bodenablauf oder einen großen Wasserspeicherbehälter. Wenn Sie einen großen Wasserspeicherbehälter verwenden, achten Sie auf den Wasserstand im Behälter, um ein Überlaufen des Wassers im Behälter zu verhindern.

5. Durch Drücken der Tasten (3) + (4) gleichzeitig (siehe Abbildung F, Seite 2-3) kann die Anzeigelampe "AUTO DRAIN" der Pumpe ein- oder ausgeschaltet werden.

WARNUNG: Entfernen Sie den Wassertank nicht, wenn die automatische Wasserablauf eingeschaltet ist. Wenn Sie den Wassertank entfernen müssen, drücken Sie bitte die Ein-/Aus-Taste, um das Gerät auszuschalten. Verstoßen Sie nicht gegen die Vorschriften; andernfalls kann dies zu Schäden an den Komponenten des Geräts führen.

WARTUNG

Vor der Wartung des Geräts schalten Sie bitte die Stromversorgung aus und ziehen Sie den Netzstecker.

1. Reinigen der Oberfläche

Reinigen Sie die Oberfläche des Geräts mit einem weichen, feuchten Tuch. Verwenden Sie keinen Alkohol, Benzin und andere chemische Lösungsmittel, da dadurch das Gerät oder die Oberfläche des Geräts beschädigt werden können.

2. Reinigung des Filters (siehe Abbildung E, Seite 2-3)

Bitte reinigen Sie den Nylonfilter mindestens einmal alle zwei Wochen, indem Sie ihn mit kaltem oder warmem Wasser von maximal 40 Grad waschen. Wenn der Filter nicht sehr schmutzig ist, saugen Sie den Staub einfach ab. Verwenden Sie niemals einen Trockner jeglicher Art. Verwenden Sie kein Alkohol, Benzin, Benzol und andere chemische Lösungsmittel zur Reinigung.

3. Lagerung des Geräts

Nach der Reinigung fixieren Sie bitte das Netzkabel, verpacken Sie das Gerät am besten mit weicher Kunststoffolie und stellen Sie den Luftentfeuchter staubgeschützt und außer Reichweite von Kindern an einem trockenen Ort ab.

3 JAHRE GARANTIE

Um die Garantie von 2 auf 3 Jahre zu verlängern, registrieren Sie bitte Ihr Produkt nach dem Kauf unter warranty-woods.com.

BEWAHREN SIE IHRE QUITTUNGEN AUF!

Diese werden für jegliche Garantieansprüche während des Zeitraums benötigt.

**TECHNISCHE DATEN**

WOOD'S MODELL-NR.	MDX20 + MDX20P (PUMPE)	MDX25 + MDX25P (PUMPE)
Fassungsvermögen	20L	25L
Empfohlene Fläche (Raumgröße)	20-25 m ²	25-35 m ²
Maximale Fläche	40 m ²	55 m ²
Temperatur des Arbeitsintervalls	5-35°C	5-35°C
Fassungsvermögen	26,7 °C/60 % relative Luftfeuchtigkeit (L/D)	11 l
	30 °C/80 % relative Luftfeuchtigkeit (L/D)	20 l
Eingangleistung	360W	410W
Leistung bei 20 °C und 70 % relativer Luftfeuchtigkeit	250W	310W
Tankvolumen	6L	6L
Anzahl der Lüfterstufen	2	2
Luftstrom	Hohe Geschwindigkeit	180 m ³ /h
	Niedrige Geschwindigkeit	120 m ³ /h
Schalleistung	41-55 dB	41-55 dB
Art des Kältemittelgases	R290/60g	R290/70g
IP-Kode	IPX1	IPX1
Waschbarer Luftfilter	YES	YES
Wasserpumpe	Only MDX20P	Only MDX25P
Geräteabmessungen (HxBxT)	530*335*260mm	530*335*260mm
Nettogewicht	13.65kg (MDX20)	14kg (MDX25)
	14kg (MDX20P)	14,5kg (MDX25P)
Technische Änderungen und Verbesserungen sind möglich. Alle Werte sind ungefähre Angaben und können je nach äußeren Umständen wie Temperatur, Belüftung und Luftfeuchtigkeit variieren.		

FEHLERBEHEBUNG

STATUS	MÖGLICHER GRUND	LÖSUNGEN
Heißluft	Die Luft des Luftentfeuchters durchströmt die Temperaturrückgewinnungseinheit, sodass die heiße Luft abgeführt wird (keine Kühlfunktion).	Dabei handelt es sich nicht um eine Fehlfunktion.
Der Luftentfeuchter funktioniert nicht	Ist der Netzstecker abgezogen? Ist der Tank voll oder ist der Tank an der falschen Stelle platziert?	Stecken Sie den Netzstecker in die Steckdose. Lassen Sie das stehende Wasser im Tank ab und bringen Sie den Tank wieder in die richtige Position.
Entfeuchtungsfunktion funktioniert nicht	Ist die Temperatur oder Luftfeuchtigkeit im Raum zu niedrig?	Während der Trockenzeit wird die Entfeuchtungsleistung des Luftentfeuchters reduziert.
	Sind die Luftauslässe oder Lufterniässe verstopft?	Reinigen Sie alle Gegenstände, die den Luftauslass oder Lufteinlass blockieren.
Kein Luftstrom	Ist der Luftfilter verstopft?	Reinigen Sie den Luftfilter wie oben beschrieben.
Ungewöhnliche laute Geräusche	Das das Gerät instabil oder gekippt?	Bitte verhindern Sie, dass das Gerät auf instabilem Untergrund verwendet wird.
	Ist der Luftfilter verstopft?	Reinigen Sie den Luftfilter wie oben.
Modell mit Pumpe. Nachdem die automatische Entleerungsfunktion aktiviert wurde, wird die Warnung "Wasser voll" angezeigt	Der Wassereinflussfilter der Wasserpumpe ist verstopft und der Abfluss ist langsam.	Schalten Sie nach dem Reinigen des Wasserfilters das Gerät wieder ein.
	Der Wassertank ist nicht installiert, wodurch die Warnung ausgelöst wird. Die Wasserpumpe fällt aus und lässt sich nicht entleeren.	Installieren Sie den Wassertank und schalten Sie den Strom wieder ein. Schalten Sie die Stromversorgung aus und schalten Sie diese nach einem Service der Wasserpumpe wieder ein.
Modell mit Pumpe. Ungewöhnliches Betriebsgeräusch der Wasserpumpe	Der Wasserzulaufschlauch der Wasserpumpe ist nicht richtig platziert und es kann kein Wasser angesaugt werden.	Nehmen Sie den Wassertank heraus, setzen Sie das Wasserzulaufmanagement (Ablaufschlauch) in den Boden des Wassertanks ein und setzen Sie dann den Wassertank ein.
	Entfernen Sie nach dem Einschalten der automatischen Entleerungsfunktion den Wassertank.	Nehmen Sie den Wassertank heraus, setzen Sie das Wasserzulaufmanagement (Ablaufschlauch) in den Boden des Wassertanks ein und setzen Sie dann den Wassertank wieder ein.
Fehlercodes	Anzeige "E1";	Ausfall des Feuchtesensors
	Anzeige "E2";	Ausfall des Röhrentemperatursensors: Anzeige "E2";
	Anzeige "FL"	Wasser voll
	DEF.-Anzeige leuchtet auf	Dabei handelt es sich nicht um eine Fehlfunktion. Die Maschine schaltet die Abtaufunktion ein und kehrt nach einer Weile zum Normalzustand zurück.
Wenn Sie ein Problem mit Ihrem Luftentfeuchter haben, lesen Sie die Anleitung zur Fehlerbehebung. Wenn keine der oben genannten Maßnahmen funktioniert, wenden Sie sich an Ihren Händler, um Ihren Luftentfeuchter warten zu lassen.		

**Hinweis: Umweltschutz und Entsorgung**

- Der Verbraucher ist gesetzlich dazu verpflichtet, elektronische Geräte, Lampen und Batterien am Ende ihrer Lebensdauer ordnungsgemäß zu entsorgen.
- An den öffentlichen Sammelstellen oder bei Händlern können diese unentgeltlich zurückgegeben werden.
- Die Löschung der Personenbezogenen Daten liegt in der Eigenverantwortung des Verbrauchers.
- Leuchtmittel und Batterien, welche gefahrlos entnommen werden können und nicht fest verbaut sind, müssen zur separaten Entsorgung vorab entnommen werden.
- Das Landesrecht regelt die Details der rechtskonformen Entsorgung.
- Die Kennzeichnung mit der durchgestrichenen Mülltonne markiert Elektrogeräte und Batterien, die nach ihrer Lebensdauer auf keinen Fall im Hausmüll entsorgt werden dürfen.
- Unter der Mülltonne angebrachte Symbole, kennzeichnen evtl. enthaltene Inhaltsstoffe (Blei = Pb, Quecksilber = Hg, Cadmium = Cd).
- Diese Trennung ist nötig, da Batterien und Elektrogeräte sowohl wertvolle Ressourcen sind als auch für den Menschen und seine Umwelt schädliche Stoffe enthalten.
- Durch Verwertung, Sammlung und Wiederverwendung der hierfür geeigneten Batterien und Elektrogeräte tragen Sie zum Erhalt und Schutz der Umwelt und der menschlichen Gesundheit bei.

**MATÉRIAU INFLAMMABLE.**

Cet appareil contient du R290/Propane, un réfrigérant inflammable.



Consulter le manuel de l'opérateur.



Lire le manuel technique.



Lire le manuel de l'opérateur.

INFORMATIONS DE SÉCURITÉ

Avant l'installation et l'utilisation de l'appareil, lire attentivement les instructions fournies. Le fabricant n'est pas responsable en cas de blessures ou de dommages découlant d'une mauvaise installation et d'une utilisation incorrecte. Toujours conserver les instructions avec l'appareil pour s'y reporter ultérieurement.

SÉCURITÉ DES ENFANTS ET DES PERSONNES VULNÉRABLES**AVERTISSEMENT**

Risque de blessure ou d'invalidité permanente.

Cet appareil peut être utilisé par des enfants à partir de huit ans et des personnes ayant des capacités physiques, sensorielles ou mentales réduites, ou un manque d'expérience et de connaissances, sous surveillance ou à condition d'avoir reçu des instructions concernant l'utilisation de l'appareil de manière sûre et d'avoir compris les dangers impliqués. Ne pas laisser les enfants jouer avec l'appareil.

Les enfants de moins de trois ans doivent être tenus à l'écart, à moins d'être surveillés en permanence.

Tenir tous les emballages éloignés des enfants. Le nettoyage et l'entretien ne doivent pas être effectués par des

enfants sans surveillance.

SÉCURITÉ GÉNÉRALE

Cet appareil est destiné à être utilisé dans les ménages et les environnements similaires tels que les chambres à coucher, les salons et pour sécher le linge. Maintenir les ouvertures de ventilation dégagées.

Ne pas utiliser de dispositifs mécaniques ou d'autres moyens pour accélérer le processus de dégivrage. L'appareil ne doit pas être entreposé dans une pièce dans laquelle des sources inflammables fonctionnent en permanence (flammes nues, appareil à gaz, radiateur électrique, etc.). Ne pas percer ni brûler. Tenir compte du fait que les réfrigérants n'ont pas forcément d'odeur. Ne pas utiliser de pulvérisation d'eau ni de vapeur pour nettoyer l'appareil. Nettoyer l'appareil à l'aide d'un chiffon doux humide. Utiliser uniquement des détergents neutres. Ne pas utiliser de produits abrasifs, de tissus de nettoyage abrasifs, de solvants ou d'objets métalliques. Si le cordon d'alimentation est endommagé, il doit être remplacé par le fabricant, son centre de service agréé ou des personnes qualifiées du même type pour éviter tout danger.

CONSIGNES DE SÉCURITÉ**AVERTISSEMENT**

Cet appareil ne doit être installé que par une personne qualifiée.

Retirer tous les emballages. Ne pas installer ni utiliser un appareil endommagé. L'appareil doit être installé, utilisé et entreposé dans une pièce d'une surface de plancher supérieure à 3 m². Respecter scrupuleusement les instructions d'installation fournies avec l'appareil. Toujours déplacer l'appareil avec précaution car il est lourd. Toujours porter des gants de sécurité.

Veiller à ce que l'air puisse circuler autour de l'appareil. Attendre au moins 4 heures avant de brancher l'appareil à l'alimentation, afin de permettre à l'huile de revenir dans le compresseur. Ne pas installer l'appareil à proximité de radiateurs ou d'autres sources de chaleur. Ne pas installer l'appareil à la lumière directe du soleil.

RACCORDEMENT ÉLECTRIQUE**AVERTISSEMENT**

Risque d'incendie et de choc électrique.

L'appareil doit être raccordé à une prise de terre. S'assurer que les informations électriques de l'étiquette signalétique sont conformes à l'alimentation électrique. Si ce n'est pas le cas, contacter un électricien. Toujours utiliser une prise antichoc correctement installée. Ne pas utiliser d'adaptateurs multi-fiches ni de rallonges. Veiller à ne pas endommager les composants électriques (p. ex. fiche secteur, câble secteur). Contacter le centre de service agréé ou un électricien pour changer les composants électriques. Le câble secteur doit rester sous le niveau de la fiche secteur. Brancher la fiche secteur à la prise secteur uniquement à la fin de l'installation. Veiller à ce qu'il soit possible d'accéder à la prise de courant après l'installation. Ne pas tirer sur le câble secteur pour débrancher l'appareil. Débranchez toujours le câble d'alimentation depuis la prise.

UTILISATION**AVERTISSEMENT**

Risque de blessures, de brûlures, de chocs électriques ou d'incendie.

Ne pas changer la spécification de cet appareil. Veiller à ne pas endommager le circuit de réfrigérant. Il contient du propane (R290), un gaz naturel ayant un niveau élevé de compatibilité environnementale. Ce gaz est inflammable. Si le circuit de réfrigérant est endommagé, vérifier qu'il n'y a pas de flammes ni de sources d'inflammation dans la pièce. Ventiler la pièce. Ne pas placer de produits inflammables ou d'objets imbibés de produits inflammables près de l'appareil ou dessus.

MISE AU REBUT**AVERTISSEMENT**

Risque de blessure.

Débrancher l'appareil de l'alimentation secteur. Couper le câble secteur et le mettre au rebut. Le circuit de réfrigérant de cet appareil est sans danger pour la couche d'ozone. Contacter l'autorité municipale pour savoir comment mettre correctement l'appareil au rebut. Ne pas endommager la partie de l'unité de réfrigération qui se trouve près de l'échangeur de chaleur.

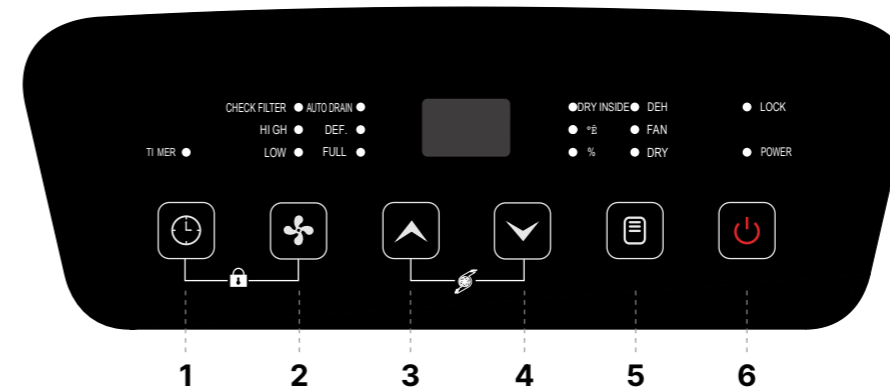

Merci pour votre achat et votre confiance envers Wood's. Veuillez lire les instructions ci-dessous pour l'utilisation et l'entretien de votre produit Wood's.

PIÈCES DU PRODUIT (VOIR IMAGE A, PAGE 2-3)

1. Couvercle supérieur
2. Sortie d'air
3. Face avant
4. Châssis
5. Roues
6. Panneau de contrôle
7. Face arrière
8. Filtre
9. Réservoir d'eau
10. Port d'évacuation

PANNEAU DE CONTRÔLE

Bouton d'alimentation (6) : Après avoir allumé l'appareil, le voyant est vert et reste allumé en continu.

Bouton de choix de mode (5) : Appuyez sur le bouton "Mode". Il existe trois modes de fonctionnement : mode déshumidification (DEH), mode ventilateur (FAN) et le mode séchage du linge (DRY).

Bouton de diminution (4) : Appuyez pour ajuster le niveau d'humidité souhaité ou pour régler le temps de minuterie. Maintenez le bouton enfoncé pendant 3 secondes pour sélectionner la fonction d'élimination des moisissures internes de l'appareil, et le voyant "DRY INSIDE" s'allumera. Cette fonction ne peut être activée que lorsque l'appareil est allumé. Si cette fonction est activée et que l'appareil est éteint ultérieurement, le moteur du ventilateur s'éteindra après un délai de 5 minutes. (Pendant le processus d'arrêt différé, à l'exception du voyant d'alimentation, les autres voyants s'éteignent). Cette fonction est désactivée par défaut.

Bouton d'augmentation (3) : Cliquez sur le bouton pour augmenter le niveau d'humidité souhaité ou le temps de minuterie.

Bouton de vitesse du ventilateur (2) : Appuyez sur le bouton de vitesse du ventilateur pour sélectionner la vitesse du ventilateur. "HIGH" pour une vitesse élevée et "LOW" pour une vitesse basse. Maintenez le bouton de vitesse du ventilateur enfoncé pendant trois secondes pour éteindre ou allumer l'affichage triangulaire situé sur la face avant de l'appareil. Lorsque cet affichage numérique caché est éteint, l'écran LCD et le voyant ont une fonction d'affichage sombre. En l'absence d'opération pendant 5 secondes, il passera à l'état d'affichage sombre.

Bouton de minuterie (1) : Appuyez sur le bouton

de minuterie pour régler la minuterie, consulter la minuterie ou l'annuler.

Fonction de verrouillage enfant (1) + (2) :

Appuyez sur ce groupe de touches pour activer ou désactiver la fonction de verrouillage enfant "LOCK".

MODÈLE SANS POMPE

Température ambiante (3) + (4) : Appuyez sur ce groupe de touches pour afficher la température ambiante.

MODÈLE AVEC POMPE

Température ambiante (1) + (3) : Appuyez sur ce groupe de touches pour afficher la température ambiante.

Indicateur de vérification du filtre (1) + (4) :

Appuyez sur ce groupe de touches pour éteindre le voyant "CHECK FILTER" et redémarrer la minuterie des rappels de nettoyage du filtre.

Fonction de la pompe à eau (3) + (4) : En appuyant simultanément sur ces touches, la fonction de vidange automatique "AUTO DRAIN" de la pompe peut être activée ou désactivée.

INSTRUCTIONS D'UTILISATION

• Branchez la prise d'alimentation. Veuillez faire attention à vous assurer que l'alimentation de l'appareil est conforme au réseau électrique.

• Veuillez appuyer sur les deux côtés de l'oscillation pour ouvrir puis ajuster manuellement la lame d'oscillation selon l'angle souhaité (l'orienter vers le linge pour un séchage optimale).

MODE DE FONCTIONNEMENT**1.1 Mode déshumidification (DEH) :**

A. Le compresseur démarre lorsque le niveau d'humidité est supérieur à 3 % du niveau que vous avez défini, pendant ce temps, le ventilateur fonctionne à la vitesse réglée (HIGH ou LOW). Lorsque le taux d'humidité tombe à 3 % du niveau réglé, le compresseur s'arrête automatiquement et le ventilateur cesse de fonctionner au bout d'une minute.

B. Affichage de l'humidité définie (CO-35-85 % HR) : Appuyez sur les touches flèches (augmentation et diminution) pour ajuster l'humidité souhaitée.

C. La vitesse du ventilateur est réglable. "HIGH" pour une vitesse élevée et "LOW" pour une vitesse basse.

D. Les fonctions de verrouillage enfant et de minuterie peuvent être réglées.

E. MODÈLE SANS POMPE UNIQUEMENT : Lorsque l'humidité ambiante n'atteint pas l'humidité définie, le voyant rouge de la lumière "OK" sur le panneau d'affichage est éteint. Lorsque l'humidité ambiante atteint l'humidité définie, la lumière "OK" sur le panneau d'affichage s'allume en rouge.

F. L'affichage triangulaire caché sur l'avant de la coque avant affiche trois couleurs en fonction de l'humidité. Il s'affiche en rouge lorsque l'humidité relative est supérieure à 65 %, en vert lorsque l'humidité relative est entre 45 % et 65 %, et en bleu lorsque l'humidité relative est inférieure à 45 %.

G. Lorsque l'humidité définie est "CO", le compresseur fonctionne en continu sans limiter l'humidité définie, et la vitesse de ventilation est réglable. De plus, lorsque le CO est affiché sur l'écran LCD, le verrouillage enfant et la minuterie peuvent être réglés.

1.2 Mode ventilateur (FAN) :

Lors de l'entrée en mode de ventilation par la conversion de mode, le compresseur ne fonctionnera pas ; la vitesse du vent par défaut est basse, la vitesse du vent est réglable et l'humidité ambiante (entre 30 et 90% HR) est affichée.

1.3 Mode séchage (DRY) :

En entrant en mode "séchage", un flux d'air élevé, fixe et continu fonctionnera indépendamment du niveau d'humidité.

FONCTION MINUTERIE "TIMER"

A. Appuyez sur le bouton de minuterie pour démarrer la fonction de minuterie puis vous pouvez régler, consulter ou annuler la minuterie.

B. En l'absence de minuterie : appuyez sur la touche "timing" (1, voir image F, page 2-3) pour entrer dans l'état de réglage de la minuterie, le voyant de minuterie s'allume et l'écran LCD clignote (5 fois, 1 fois/seconde) pour afficher le temps de minuterie pendant la période de clignotement, appuyez sur la touche "haut ou bas" pour régler le temps de minuterie (0-24), le temps sélectionné sera confirmé après cinq clignotements (ou s'il y a d'autres opérations de touche valides pendant la période de clignotement, il sera confirmé immédiatement).

C. En présence de minuterie : appuyez sur la touche "timing" (1, voir image F, page 2-3) pour entrer dans l'état de consultation de la minuterie, l'écran LCD clignote (5 fois, 1 fois/seconde) pour afficher le temps de minuterie, et appuyez à nouveau sur la touche "timing" (1, voir image F, page 2-3) pendant la période de clignotement numérique pour annuler la minuterie.

D. Pendant la période de minuterie, le voyant "TIMER" est allumé. Une fois la minuterie terminée, le voyant de minuterie s'éteint.

E. L'état de marche/arrêt actuel ne sera pas modifié lors du réglage de la minuterie. L'opération marche/arrêt causée par une pression sur une touche effacera tous les réglages de minuterie.

FONCTION DE VERROUILLAGE ENFANT "LOCK"

Appuyez simultanément sur les touches "1" + "2" (voir image F, page 2-3) pour activer la fonction de verrouillage enfant, le voyant de verrouillage enfant "LOCK" s'allume pour les fonctionnalités des touches soient bloquées ; appuyez à nouveau sur ce groupe de touches pour désactiver la fonction de verrouillage enfant et le voyant de verrouillage enfant s'éteint.

FONCTION D'ALARME DE RÉSERVOIR PLEIN "FULL"

Lorsque le signal "réservoir plein" est détecté pendant 5 secondes (le commutateur de niveau d'eau est déconnecté), l'appareil s'éteint, le buzzer émet cinq alarmes, le voyant "FULL" du réservoir plein s'allume et l'écran LCD clignote pour afficher "FL" jusqu'à ce que le réservoir soit retiré, vidé de son eau puis replacé ou bien que la pompe ait fini d'évacuer l'eau.

FONCTION DE RAPPEL DE NETTOYAGE DU FILTRE "CHECK FILTER" (MODÈLE AVEC POMPE UNIQUEMENT)

Après un total de 250 heures de fonctionnement de l'appareil, l'indicateur de nettoyage du filtre "CHECK FILTER" s'allume, rappelant de nettoyer le filtre d'entrée de la pompe à eau (voir image C, page 2-3) et le filtre d'entrée d'air de l'unité (voir image E, page 2-3). Après le nettoyage, appuyez sur les touches (1) + (4) (voir image F, page 2-3) pour réinitialiser le rappel de nettoyage du filtre, le voyant s'éteindra et le rappel de nettoyage programmé redémarrera.

FONCTION DE VIDANGE AUTOMATIQUE "AUTO DRAIN" (MODÈLE AVEC POMPE UNIQUEMENT)

Appuyez simultanément sur les touches (3) + (4) (voir image F, page 2-3) pour activer la fonction de vidange automatique de la pompe à eau, et le voyant de vidange "AUTO DRAIN" s'allumera. Lorsque l'appareil détecte que le réservoir est plein, la pompe s'active et évacue l'eau en 45 min.

REMARQUE ! L'eau est évacuée lorsque le réservoir est plein. Lorsque l'unité détecte que le réservoir est plein, la pompe s'active et l'eau est évacuée en environ 45 minutes.

INSTRUCTIONS DE VIDANGE (MODÈLE SANS POMPE)

UTILISATION DU RÉSERVOIR D'EAU (VOIR IMAGE C, PAGE 2-3) :

1. Lorsque le réservoir d'eau est plein, l'appareil s'arrête automatiquement, le voyant de réservoir plein "FULL" s'allume et l'écran LED clignote "FL" tout en émettant cinq alarmes sonores.

2. Placez votre main sur la dépression au bas du réservoir d'eau, retirez délicatement le réservoir d'eau, inclinez-le et videz l'eau du réservoir par l'orifice de vidange.

3. Remplacez le réservoir d'eau dans la position correcte.

Remarque : Veuillez vider l'eau du réservoir d'eau. Avant de remettre le réservoir d'eau dans l'appareil, assurez-vous que le couvercle et le réservoir du réservoir d'eau sont bien installés, que le tuyau de la pompe est bien inséré dans le réservoir et que la poignée est remise en position d'origine. Ensuite, poussez délicatement le réservoir d'eau dans la position correcte avec les deux mains.

MÉTHODE DE VIDANGE CONTINUE (VOIR IMAGE B, PAGE 2-3) :

Si vous ne souhaitez pas vider fréquemment l'eau du réservoir d'eau, vous pouvez connecter un tuyau de vidange (diamètre interne de 10 mm) à l'arrière de l'appareil pour évacuer l'eau.

1. Repérez l'emplacement de la sortie de vidange à l'arrière.

2. Utilisez une longueur appropriée de tuyau de vidange pour le connecter fermement à l'orifice de vidange.

3. Avant utilisation, vérifiez attentivement et assurez-vous que les tuyaux d'eau sont solidement connectés pour éviter les fuites d'eau et que l'appareil est situé en hauteur par rapport à la zone d'évacuation afin que l'eau s'écoule fluidement vers le bas.

INSTRUCTIONS DE VIDANGE (MODÈLE AVEC POMPE UNIQUEMENT)

UTILISATION DU RÉSERVOIR D'EAU (VOIR

IMAGE C, PAGE 2-3) :

1. Avant de retirer le réservoir d'eau, appuyez sur le bouton d'alimentation pour l'éteindre.

2. Placez votre main sur la dépression au bas du réservoir d'eau, retirez délicatement le réservoir d'eau, inclinez-le et versez l'eau du réservoir par l'orifice de vidange.

3. Placez le tuyau d'admission d'eau dans le réservoir d'eau comme indiqué sur l'image, puis remplacez le réservoir d'eau dans la position correcte et rallumez le déshumidificateur.

Remarque : Après avoir vidé le réservoir d'eau et avant de remettre le réservoir d'eau dans l'appareil, assurez-vous que le couvercle et le réservoir du réservoir d'eau sont bien installés, que le tuyau de la pompe est bien inséré dans le réservoir et que la poignée est remise en position d'origine. Ensuite, poussez délicatement le réservoir d'eau dans la position correcte avec les deux mains.

MÉTHODE DE VIDANGE CONTINUE (VOIR IMAGE B, PAGE 2-3) :

Si vous ne souhaitez pas vider fréquemment l'eau du réservoir d'eau, vous pouvez connecter un tuyau de vidange/d'évacuation (diamètre interne de 10 mm) à l'arrière de l'appareil pour évacuer l'eau vers le bas.

Étape 1 : La première étape consiste à localiser la sortie de vidange à l'arrière.

Étape 2 : Utilisez une longueur appropriée de tuyau de vidange pour le connecter fermement à l'orifice de vidange.

Étape 3 : Avant utilisation, vérifiez attentivement et assurez-vous que le tuyau d'eau est solidement connecté pour éviter les fuites d'eau.

POMPE À EAU POUR VIDANGE AUTOMATIQUE "AUTO DRAIN" (VOIR IMAGE D, PAGE 2-3) :

1. Le modèle avec une pompe à eau peut également choisir la fonction de vidange automatique "AUTO DRAIN".

2. Utilisez un outil approprié pour retirer le bouchon du trou à l'emplacement indiqué (voir image D, page 2-3).

3. Insérez le tuyau d'eau dans l'orifice de vidange comme indiqué sur l'image et connectez-le fermement.

4. Placez l'autre extrémité du tuyau d'eau dans le siphon de sol ou un grand conteneur de stockage d'eau. Si vous utilisez un grand conteneur de stockage d'eau, faites attention au niveau d'eau du conteneur pour éviter que l'eau ne déborde. Notez que la pompe peut propulser l'eau jusqu'à 5m de hauteur.

5. En appuyant simultanément sur les touches (3) + (4) (voir image F, page 2-3), le voyant de vidange automatique "AUTO DRAIN" de la pompe peut être allumé ou éteint.

AVERTISSEMENT : Ne retirez pas le réservoir d'eau lorsque la vidange automatique est activée. Si vous devez retirer le réservoir d'eau, appuyez sur le bouton d'alimentation pour l'éteindre. Ne pas effectuer d'opérations contraaires aux règles ; sinon, cela endommagera les composants de l'appareil.

ENTRETIEN

Avant d'effectuer l'entretien de l'appareil, veuillez couper l'alimentation et débrancher la fiche d'alimentation.

1. Nettoyage de la surface

Nettoyez la surface de l'appareil avec un chiffon doux et humide. N'utilisez pas d'alcool, d'essence ou d'autres solvants chimiques, sinon l'appareil ou sa surface seront endommagés.

2. Nettoyage du filtre (voir image E, page 2-3)
Veuillez nettoyer le filtre en nylon au moins une fois toutes les deux semaines en le lavant à l'eau froide ou tiède ne dépassant pas 40 degrés. Si le filtre n'est pas très sale, il suffit de passer l'aspirateur dessus pour enlever la poussière. N'utilisez jamais de sèche-linge. N'utilisez pas d'alcool, d'essence, de benzène ou d'autres solvants chimiques pour le nettoyage.

3. Stockage de l'appareil

Après le nettoyage, et si vous souhaitez le stocker, veuillez attacher le câble d'alimentation, emballer le corps du déshumidificateur dans un sac en plastique souple et placer le corps du déshumidificateur dans un endroit sec pour le protéger de la poussière et veiller à le tenir hors de portée des enfants.

GARANTIE DE 3 ANS

Pour prolonger la garantie de 2 à 3 ans, veuillez enregistrer votre produit après l'achat sur warranty-woods.com.

CONSERVEZ VOS REÇUS !

Ceux-ci seront nécessaires pour toute réclamation de garantie pendant la période.



SPÉCIFICATION TECHNIQUE

MODÈLE DE WOOD NO.	MDX20 + MDX20P (AVEC POMPE)	MDX25 + MDX25P (AVEC POMPE)
Capacité	20L	25L
Zone recommandée (taille de la chambre)	20-25 m ²	25-35 m ²
Superficie maximale	40 m ²	55 m ²
Température de l'intervalle de travail	5-35°C	5-35°C
Capacité	26.7°C/60%RH (L/D)	11 l
	30°C/80%RH (L/D)	20 l
Puissance d'entrée	360W	410W
Puissance à 20°C et 70% HR	250W	310W
Volume du réservoir	6L	6L
Nombre de vitesses de ventilation	2	2
Flux d'air	Haute vitesse	180 m ³ /h
	Basse vitesse	120 m ³ /h
Puissance acoustique	41-55 dB	41-55 dB
Type de gaz réfrigérant	R290/60g	R290/70g
Code IP	IPX1	IPX1
Filtre à air lavable	OUI	OUI
Pompe	Uniquement MDX20P	Uniquement MDX25P
Dimensions de l'appareil (HxLxP)	530*335*260mm	530*335*260mm
Poids net	13.65kg (MDX20)	14kg (MDX25)
	14kg (MDX20P)	14,5kg (MDX25P)

Des modifications et améliorations techniques peuvent survenir. Toutes les valeurs sont approximatives et peuvent varier en fonction de circonstances extérieures telles que la température, la ventilation et l'humidité.

DÉPANNAGE

STATUT	RAISON POSSIBLE	SOLUTIONS
Air chaud	L'air du déshumidificateur passe à travers l'unité de récupération de température donc de l'air chaud est évacué (pas de fonction de refroidissement).	Ce n'est pas un dysfonctionnement.
Le déshumidificateur ne fonctionne pas	La fiche d'alimentation est-elle débranchée ?	Insérez la fiche d'alimentation dans la prise.
	Le réservoir est-il plein? Ou le réservoir est-il mal positionné?	Vidangez l'eau stagnante dans le réservoir et remettez le réservoir dans la bonne position.
La fonction de déshumidification ne fonctionne pas	La température ou l'humidité dans la pièce est-elle trop basse?	Pendant la saison sèche, la capacité de déshumidification du déshumidificateur sera réduite.
	Les sorties d'air ou les entrées d'air sont-elles bloquées?	Nettoyez tous les éléments qui bloquent la sortie d'air ou l'entrée d'air.
Pas de circulation d'air	Le filtre à air est-il obstrué ?	Nettoyez le filtre à air comme ci-dessus
Trop de bruit lorsque la machine fonctionne	Est-ce que la machine est inclinée ou instable?	Veuillez empêcher l'utilisation de la machine sur un sol instable.
	Le filtre à air est-il obstrué ?	Nettoyez le filtre à air comme ci-dessus.
Modèle avec pompe. Une fois la fonction de vidange automatique activée, l'alerte « eau pleine » s'affiche	Le filtre d'entrée d'eau de la pompe à eau est bouché et le drainage est lent.	Après avoir nettoyé le filtre à eau, rallumez l'alimentation.
	Le réservoir d'eau n'est pas bien positionné, ce qui provoque l'alerte.	Installez le réservoir d'eau comme il faut puis rallumez l'alimentation.
	La pompe à eau tombe en panne et n'évacue pas l'eau.	Coupez l'alimentation, puis rallumez-la après avoir révisé la pompe à eau.
Modèle avec pompe. Bruit de fonctionnement anormal de la pompe à eau	Le tuyau d'entrée d'eau de la pompe à eau n'est pas placé correctement et il est impossible d'évacuer l'eau.	Sortez le réservoir d'eau, mettez l'extrémité de l'entrée d'eau (tuyau de vidange) dans le fond du réservoir d'eau, puis remettez le réservoir d'eau en place.
	Une fois la fonction de vidange automatique activée, retirez le réservoir d'eau.	Sortez le réservoir d'eau, mettez l'extrémité de l'entrée d'eau (tuyau de vidange) dans le fond du réservoir d'eau, puis remettez le réservoir d'eau en place.
Codes d'erreur	Affiche « E1 »;	Défaillance du capteur d'humidité
	Affiche « E2 »;	Défaillance d'affichage à l'écran du capteur de température
	Affiche « FL »	Le réservoir d'eau est plein
	L'indicateur DEF. s'allume	Ce n'est pas un dysfonctionnement. La machine active la fonction de dégivrage (DEFROST) et elle reviendra à la normale après un certain temps.

Si vous avez un problème avec votre déshumidificateur, reportez-vous au guide de dépannage. Si aucune des solutions ci-dessus ne fonctionne, contactez votre vendeur pour faire réparer votre déshumidificateur.



Remarque : protection de l'environnement et élimination

- Le consommateur est légalement tenu de se débarrasser des appareils électroniques, des lampes et des piles en bonne et due forme à la fin de leur durée de vie.
- Ceux-ci peuvent être retournés gratuitement dans les points de collecte publics ou auprès des commerçants.
- La suppression des données personnelles relève de la responsabilité du consommateur.
- Les ampoules et les piles qui peuvent être retirées sans danger et qui ne sont pas fixées doivent être préalablement retirées pour être éliminées séparément.
- Le droit national régit les détails de l'élimination conforme au droit.
- Les appareils électriques et piles avec un symbole de poubelle barrée ne doivent en aucun cas être jetés avec les ordures ménagères après leur durée de vie.
- Les symboles apposés sous la poubelle indiquent les substances éventuellement contenues (plomb = Pb, mercure = Hg, cadmium = Cd).
- Ce tri est nécessaire, car les piles et les appareils électriques sont à la fois des ressources précieuses et contiennent des substances nocives pour l'homme et son environnement.
- En valorisant, collectant et réutilisant les piles et les appareils électriques adaptés à cet effet, vous contribuez à la préservation et à la protection de l'environnement et de la santé humaine.



**MATERIAL INFLAMABLE.**

Este electrodoméstico contiene R290/propano, un refrigerante inflamable.



Consulte el Manual del operador.



Lea el manual técnico.



Consulte el Manual del operador.

INFORMACIÓN DE SEGURIDAD

Antes de la instalación y uso del electrodoméstico, lea detenidamente las instrucciones suministradas. El fabricante no es responsable de las lesiones y los daños provocados como consecuencia de una instalación y un uso incorrectos. Guarde siempre las instrucciones con el electrodoméstico para consultarlas en el futuro.

SEGURIDAD DE LOS NIÑOS Y DE LAS PERSONAS VULNERABLES**ADVERTENCIA**

Riesgo de lesiones o incapacidad permanente.

Este electrodoméstico puede ser utilizado por niños desde los ocho años y personas con capacidades físicas, sensoriales o mentales reducidas o falta de experiencia y conocimientos si se les ha dado supervisión o instrucciones sobre el uso del electrodoméstico de forma segura y comprenden los riesgos que implica. No permita que los niños jueguen con el electrodoméstico.

Los niños menores de tres años deben mantenerse alejados, a menos que estén continuamente supervisados.

Mantenga todo el embalaje lejos de los niños. La limpieza y las tareas de mantenimiento por parte del usuario no las deben realizar niños sin supervisión.

SEGURIDAD GENERAL

Este aparato está diseñado para su uso doméstico y en entornos similares, como dormitorios, salones y para secar ropa. Mantenga las aperturas de ventilación libres de obstrucciones.

A excepción de los recomendados por el fabricante, no utilice dispositivos mecánicos ni otros medios para acelerar el proceso de descongelación. El electrodoméstico no debe guardarse en una estancia en la que haya fuentes de ignición funcionando continuamente (llamas abiertas, un aparato de gas en funcionamiento, un calentador eléctrico en funcionamiento, etc.). No lo perforo ni lo queme. Tenga en cuenta que es posible que los refrigerantes no tengan olor. No utilice agua pulverizada ni vapor para limpiar el electrodoméstico. Limpie el electrodoméstico con un paño suave y húmedo. Utilice solo detergentes neutros. No utilice productos abrasivos, almohadillas de limpieza abrasivas, disolventes ni objetos metálicos. Si el cable de corriente está dañado, debe ser sustituido por el fabricante, por su Centro de servicio autorizado o por personas de cualificación similar a fin de evitar riesgos.

INSTRUCCIONES DE SEGURIDAD**ADVERTENCIA**

Solo una persona cualificada puede instalar este electrodoméstico.

Retire todo el material de embalaje. No instale ni utilice un electrodoméstico dañado. El electrodoméstico debe instalarse, manejarse y guardarse en una estancia con una superficie de suelo superior a 3 m². Siga rigurosamente las instrucciones de instalación suministradas con el electrodoméstico. Tenga siempre cuidado al mover el electrodoméstico porque es pesado. Use siempre guantes de seguridad.

Asegúrese de que el aire pueda circular alrededor del electrodoméstico. Espere al menos 4 horas antes de conectar el electrodoméstico a la toma de corriente. De esta manera, se permite que el aceite vuelva a entrar en el compresor. No instale el electrodoméstico cerca de radiadores ni otras fuentes de calor. No instale el electrodoméstico bajo la luz directa del sol.

CONEXIÓN ELÉCTRICA**ADVERTENCIA**

Riesgo de incendio y de descarga eléctrica.

El electrodoméstico debe conectarse a una toma de corriente conectada a tierra. Asegúrese de que la información eléctrica de la etiqueta de clasificación coincida con la fuente de alimentación. De lo contrario, póngase en contacto con un electricista. Utilice siempre un enchufe a prueba de descargas correctamente instalado. No utilice alargadores. Asegúrese de no causar daños a los componentes eléctricos (p. ej., enchufe, cable). Póngase en contacto con el Centro de asistencia autorizado o con un electricista para cambiar los componentes eléctricos. El cable debe estar por debajo del nivel del enchufe. Conecte el enchufe a la toma de corriente solamente al final de la instalación. Asegúrese de que haya acceso al enchufe después de la instalación. No tire del cable de alimentación para desconectar el electrodoméstico. Desconecte siempre el cable de alimentación únicamente desde el enchufe.

USO**ADVERTENCIA**

Riesgo de lesiones, quemaduras, descarga eléctrica o incendio.

No modifique las especificaciones de este electrodoméstico. Tenga cuidado de no causar daños en el circuito refrigerante. Contiene propano (R290), un gas natural con un alto nivel de compatibilidad medioambiental. Este gas es inflamable. Si se produce algún daño en el circuito del refrigerante, asegúrese de que no haya llamas y fuentes de ignición en la habitación. Ventile la habitación. No deje productos inflamables ni artículos mojados con productos inflamables cerca o sobre el electrodoméstico.

ELIMINACIÓN**ADVERTENCIA**

Riesgo de lesiones.

Desconecte el electrodoméstico de la red eléctrica. Corte el cable de alimentación y deséchelo. El circuito refrigerante de este electrodoméstico es respetuoso con el ozono. Póngase en contacto con las autoridades locales para obtener información sobre cómo desechar el electrodoméstico correctamente. No provoque daños en la parte de la unidad de refrigeración que está cerca del intercambiador de calor.

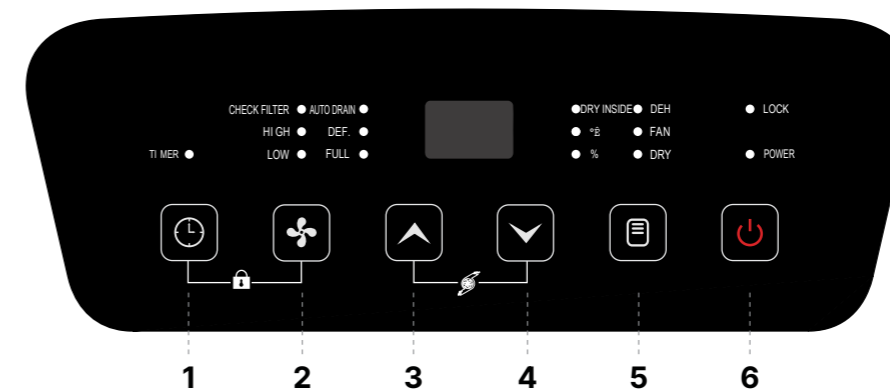

Gracias por su compra y confianza en Wood's. Por favor, lea las siguientes instrucciones sobre la utilización y el mantenimiento de su producto Wood's.

DESCRIPCIÓN DEL PRODUCTO (CONSULTE LA IMAGEN A, PÁGINA 2-3)

1. Tapa superior
2. Ventilación
3. Carcasa frontal
4. Chasis
5. Ruedas
6. Panel de control
7. Carcasa trasera
8. Filtro
9. Depósito de agua
10. Salida del drenaje

PANEL DE CONTROL

Botón de encendido (6): Después de encender el dispositivo, la luz indicadora se volverá verde y permanecerá encendida durante mucho tiempo.

Botón de modo (5): Presione el botón "Modo". Hay tres modos de funcionamiento: modo de deshumidificación (DEH), modo de ventilador (FAN) y modo de secado (DRY).

Botón de disminución (4): Presione para bajar el nivel de humedad establecido o el tiempo programado. Mantenga presionado el botón durante 3 segundos para activar la función de eliminación de moho, y se encenderá la luz "DRY INSIDE". Esta función solo se puede activar cuando el dispositivo está encendido. Si se activa esta función y luego se apaga el dispositivo, el motor del ventilador se apagará después de 5 minutos. (Durante el proceso de apagado con retraso, excepto por el indicador de encendido, los demás indicadores se apagan). Esta función está desactivada de forma predeterminada.

Botón de aumento (3): Presione el botón para aumentar el nivel de humedad establecido o el tiempo programado hacia arriba.

Botón de velocidad del ventilador (2): Presione el botón de velocidad del ventilador para seleccionar la velocidad deseada. "HIGH" para alta velocidad y "LOW" para baja velocidad. Mantenga presionado el botón de velocidad del ventilador durante tres segundos para apagar o encender la pantalla triangular en la parte frontal. Cuando la pantalla digital oculta está apagada, la señal digital de la placa de visualización y la luz indicadora tienen una función de visualización

oscura. Si no hay operación durante 5 segundos, entrará en estado de visualización oscura.

Botón de temporizador (1): Presione el botón de temporizador para configurar, consultar o cancelar el temporizador.

Función de bloqueo para niños (1) + (2): Presione estas teclas para habilitar o deshabilitar la función de bloqueo para niños "LOCK".

MODELO SIN BOMBA

Temperatura ambiente (3) + (4): Presione estas teclas y se mostrará la temperatura ambiente.

MODELO CON BOMBA

Temperatura ambiente (1) + (3): Presione estas teclas y se podrá ver la temperatura ambiente.

Indicador de comprobación de filtro (1) + (4): Presione estas teclas, entonces se apagará el indicador "CHECK FILTER" y se reiniciará el temporizador de limpieza del filtro.

Función de la bomba de agua (3) + (4): Al presionar estas teclas simultáneamente, se puede activar o desactivar la función de drenaje automático "AUTO DRAIN" de la bomba.

INSTRUCCIONES DE UTILIZACIÓN

• Conecte el enchufe de alimentación. Por favor, asegúrese de que la alimentación del aparato sea consistente con la red eléctrica.

• Presione ambos lados del oscilador para ajustar manualmente la rejilla oscilante al ángulo deseado.

MODO DE FUNCIONAMIENTO**1.1 Modo de deshumidificación (DEH):**

A. El compresor se activará cuando el nivel de humedad sea superior al 3% del nivel establecido. Durante este tiempo, el ventilador funcionará a la velocidad establecida. Cuando el nivel de humedad descienda al 3% del nivel ajustado, el compresor se apagará automáticamente y el ventilador dejará de funcionar al cabo de un minuto.

B. Visualización de la humedad establecida (CO-35-85%RH): Presione las teclas de ajuste hacia arriba y hacia abajo para ajustar la humedad deseada.

C. La velocidad del ventilador es ajustable. "HIGH" para alta velocidad y "LOW" para baja velocidad.

D. Se pueden configurar las funciones de bloqueo para niños y temporizador.

E. SOLO MODELO SIN BOMBA: Cuando la humedad ambiental no alcanza la humedad establecida, el testigo luminoso rojo "OK" en el panel de visualización está apagado.

Cuando la humedad ambiental alcanza la humedad establecida, la luz "OK" en el panel de visualización se iluminará en rojo.

F. La pantalla triangular oculta en la carcasa frontal muestra tres colores según la humedad. En rojo cuando la humedad relativa es superior al 65%, en verde cuando la humedad relativa está entre el 45% y el 65%, y en azul cuando la humedad relativa está por debajo del 45%.

G. Cuando la humedad establecida es "CO", el compresor funciona continuamente sin limitar la humedad establecida, y la velocidad del aire es ajustable. Además, cuando se muestra "CO", se pueden configurar el bloqueo para niños y el temporizador.

1.2 Modo de ventilador (FAN):

Al entrar al modo de suministro de aire a través de la conversión de modo, el compresor no funcionará; el valor predeterminado es velocidad baja y es ajustable. También se muestra la humedad ambiente (30~90%RH).

1.3 Modo de secado (DRY):

Al activar el "modo de secado", funcionará un flujo de aire alto y continuo sin importar el nivel de humedad.

FUNCIÓN DE TEMPORIZADOR "TIMER"

A. Presione la tecla de temporizador para iniciar la función de temporización, y podrá configurarla, consultarla o cancelarla.

B. En el estado sin temporización: presione la tecla de "temporización" (1, ver imagen F, página 2-3) para visualizar el estado de configuración de temporización, la luz indicadora de temporización está encendida, y la señal digital parpadea (5 veces, 1 vez/segundo) para mostrar el tiempo de temporización. Presione la tecla de "arriba o abajo" para establecer el tiempo de temporización (0~24), el tiempo seleccionado se confirmará después de parpadear cinco veces (o si hay otras operaciones de teclas válidas durante el período de parpadeo, se confirmará inmediatamente).

C. En el estado de temporización: presione la tecla de "temporización" (1, ver imagen F, página 2-3) para visualizar el estado de temporización, la señal digital parpadea (5 veces, 1 vez/segundo) para mostrar el tiempo de temporización. Presione la tecla de "temporización" (1, ver imagen F, página 2-3) nuevamente durante el período de parpadeo de la señal digital para cancelar la temporización.

D. Durante el período de temporización, la luz indicadora "TIMER" está encendida. Después de que finalice la temporización, la luz indicadora se apagará.

E. El estado de encendido/apagado actual no cambiará al configurar la temporización; la configuración de la función de temporización es válida solo para la última vez y solo una vez. La operación de encendido/apagado causada por una pulsación de tecla borrará todas las configuraciones de temporización.

FUNCIÓN DE BLOQUEO PARA NIÑOS "LOCK"

Presione las teclas "1" + "2" (ver imagen F, página 2-3) al mismo tiempo para activar la función de bloqueo para niños, la luz indicadora de bloqueo para niños "LOCK" se encenderá y todas las utilidades de teclas serán inválidas; presione nuevamente estas teclas para desactivar la función de bloqueo para niños y la luz indicadora de bloqueo para niños se apagará.

FUNCIÓN DE ALARMA DE DEPÓSITO LLENO "FULL"

Cuando se activará la señal de "depósito lleno" durante 5 segundos (el interruptor de nivel de agua está desconectado), la máquina se apagará, la alarma sonará cinco veces, la luz indicadora de depósito lleno "FULL" se encenderá y la señal digital parpadeará para indicar "FL" hasta que se vacíe el agua.

FUNCIÓN DE RECORDATORIO DE LIMPIEZA DEL FILTRO "CHECK FILTER" (SOLO MODELO CON BOMBA)

Después de que la máquina haya estado funcionando durante un total de 250 horas, se enciende el indicador de limpieza del filtro "CHECK FILTER", lo que indica que se debe limpiar el filtro de entrada de la bomba de agua (ver imagen C, página 2-3) y el filtro de entrada de aire del aparato (ver imagen E, página 2-3). Después de la limpieza, presione las teclas (1) + (4) (ver imagen F, página 2-3) para restablecer el recordatorio de cambio de filtro, la luz indicadora se apagará y se reiniciará el recordatorio de limpieza con temporizador.

FUNCIÓN DE DRENAJE AUTOMÁTICO "AUTO DRAIN" (SOLO MODELO CON BOMBA)

Presione las teclas (3) + (4) (ver imagen F, página 2-3) al mismo tiempo para activar la función de drenaje automático de la bomba de agua, y la luz indicadora de drenaje "AUTO DRAIN" se encenderá. Cuando se detecta que el depósito está lleno, la bomba de agua entra en el programa de drenaje automático.

¡NOTA! El agua se drena cuando el contenedor está lleno. Cuando la unidad detecta que el contenedor está lleno, se activa la bomba y el agua se drena en aproximadamente 45 minutos.

INSTRUCCIONES DE DRENAJE (MODELO SIN BOMBA)

USO DEL DEPÓSITO DE AGUA (VER IMAGEN C, PÁGINA 2-3):

1. Cuando el depósito de agua esté lleno, la máquina se apagará automáticamente, se encenderá la luz indicadora de depósito lleno "FULL" y la pantalla digital LED parpadeará "FL" y sonará una alarma cinco veces.

2. Coloque la mano en la parte inferior del depósito de agua, sáquelo suavemente, inclínelo y vacíe el agua por la salida de drenaje.

3. Empuje el depósito de agua de nuevo a la posición correcta y luego encienda el deshumidificador.

Nota: Antes de colocar de nuevo el depósito de agua en el aparato, asegúrese de que la tapa esté instalada correctamente y que el asa esté en su posición original. Luego, empuje suavemente el depósito de agua hacia la posición correcta con ambas manos.

MÉTODO DE DRENAJE CONTINUO (VER IMAGEN B, PÁGINA 2-3):

Si no desea vaciar el agua del depósito de agua con frecuencia, puede conectar una manguera de drenaje (el diámetro interno de la manguera es de 10 mm) detrás de la máquina para drenar el agua.

1. Busque la ubicación del drenaje en la parte posterior.

2. Use una longitud de manguera de drenaje adecuada para conectarla firmemente a la salida de drenaje.

3. Antes de usar, verifique cuidadosamente y

asegúrese de que las mangueras de agua estén conectadas correctamente para evitar fugas de agua.

INSTRUCCIONES DE DRENAJE (SOLO MODELO CON BOMBA)

USO DEL DEPÓSITO DE AGUA (VER IMAGEN C, PÁGINA 2-3):

1. Antes de retirar el depósito de agua, presione el botón de encendido para apagar el aparato.

2. Coloque la mano en la parte inferior del depósito de agua, sáquelo suavemente, inclínelo y vacíe el agua por la salida de drenaje.

3. Coloque el tubo de admisión de agua en el depósito como se muestra en la imagen, luego empújelo de nuevo a la posición correcta y encienda nuevamente el deshumidificador.

Nota: Después de vaciar el tanque de agua y antes de colocarlo en la máquina, asegúrese de que la tapa del tanque de agua esté instalada correctamente y que el asa esté en su posición original. Luego, empuje suavemente el depósito de agua hacia la posición correcta con ambas manos.

• Preste atención a si el tubo de admisión de agua se coloca correctamente en el depósito de agua y tenga cuidado de no presionarlo.

MÉTODO DE DRENAJE CONTINUO (VER IMAGEN B, PÁGINA 2-3):

Si no desea vaciar el agua del depósito de agua con frecuencia, puede conectar una manguera de drenaje (el diámetro interno de la manguera es de 10 mm) detrás del aparato para drenar el agua.

Paso 1: El primer paso es encontrar la ubicación del drenaje en la parte posterior.

Paso 2: Use una longitud de manguera de drenaje adecuada para conectarla firmemente al puerto de drenaje.

Paso 3: Antes de usar, verifique cuidadosamente y asegúrese de que la manguera de agua esté conectada correctamente para evitar fugas de agua.

BOMBA DE AGUA PARA DRENAJE AUTOMÁTICO "AUTO DRAIN" (VER IMAGEN D, PÁGINA 2-3):

1. El modelo con bomba de agua también puede funcionar con el drenaje automático "AUTO DRAIN".

2. Use una herramienta adecuada para abrir el tapón del orificio (ver imagen D, página 2-3).

3. Inserte la manguera de agua en la salida de drenaje como se muestra en la figura y conéctela correctamente.

4. Coloque el otro extremo de la manguera de agua en el desagüe del piso o en un recipiente grande para almacenar agua. Si utiliza un recipiente grande para almacenar agua, preste atención al nivel de agua del recipiente para evitar que el agua se desborde.

5. Al presionar (3) + (4) al mismo tiempo (ver imagen F, página 2-3), se puede encender o apagar el indicador de drenaje automático "AUTO DRAIN" de la bomba.

ADVERTENCIA: No retire el depósito de agua cuando el drenaje automático esté activado. Si necesita quitarlo, presione el botón de encendido para apagarlo. Tiene que hacer estas operaciones correctamente; de lo contrario, causará daños a los componentes de la unidad.

MANTENIMIENTO

Antes de realizar el mantenimiento de la máquina, apáguela y desconecte el enchufe de alimentación.

1. Limpieza de la superficie

Limpie la superficie de la unidad con un paño suave y húmedo. No use alcohol, gasolina ni otros disolventes químicos, ya que podrían dañar la máquina o su superficie.

2. Limpieza del filtro (ver imagen E, página 2-3)

Limpie el filtro de nylon al menos una vez cada dos semanas, lavándolo con agua fría o tibia que no exceda los 40 grados. Si el filtro no está muy sucio, simplemente aspire el polvo. Nunca use ningún tipo de secadora. No use alcohol, gasolina, benceno ni otros disolventes químicos para limpiarlo.

3. Almacenamiento de la máquina

Después de la limpieza, ata el cable de alimentación, envuelva el cuerpo del deshumidificador en una bolsa de plástico suave y colóquelo en un lugar seco para evitar contacto con el polvo y mantenerlo fuera del alcance de los niños.

GARANTÍA DE 3 AÑOS

Para extender la garantía de 2 a 3 años, registre su producto después de su compra en warranty-woods.com

¡GUARDE SUS RECIBOS!

Estos serán requeridos para cualquier reclamo de garantía.



ESPECIFICACIÓN TÉCNICA

MODELO NO.	MDX20 + MDX20P (BOMBA)	MDX25 + MDX25P (BOMBA)
Capacidad	20L	25L
Superficie recomendada (tamaño de la habitación)	20-25 m ²	25-35 m ²
Superficie máxima	40 m ²	55 m ²
Temperatura del intervalo de trabajo	5-35°C	5-35°C
Capacidad	26.7°C/60% HR (L/D)	11 l
	30°C/80% HR (L/D)	20 l
Potencia	360W	410W
Potencia a 20°C y 70% HR	250W	310W
Volumen del depósito de agua	6L	6L
Velocidades de ventilación	2	2
Caudal de aire	Alta velocidad	180 m ³ /h
	Baja velocidad	120 m ³ /h
Nivel sonoro	41-55 dB	41-55 dB
Tipo de gas refrigerante	R290/60g	R290/70g
Código IP	IPX1	IPX1
Filtro de aire lavable	Sí	Sí
Bomba de agua	Sólo MDX20P	Sólo MDX25P
Dimensiones del dispositivo (HxWxD)	530*335*260mm	530*335*260mm
Peso neto	13.65kg (MDX20)	14kg (MDX25)
	14kg (MDX20P)	14,5kg (MDX25P)
<i>Technical changes and improvements may occur. All values are approximate and may vary depending on external circumstances such as temperature, ventilation and humidity.</i>		

SOLUCIÓN DE PROBLEMAS

ESTADO	POSIBLE RAZÓN	SOLUCIONES
Aire caliente	El aire del deshumidificador pasa a través de la unidad de recuperación de temperatura, por lo que el aire caliente se descarga (sin función de enfriamiento).	Esto no es un mal funcionamiento.
El deshumidificador no funciona	¿Está desenchufado el enchufe?	Inserte el enchufe de alimentación en la toma de corriente.
	¿El depósito está lleno? ¿O el depósito está mal colocado?	Drene el agua estancada en el depósito y vuelva a colocarlo en la posición correcta.
La función de deshumidificación no funciona	¿La temperatura o la humedad de la habitación son demasiado bajas?	Durante la estación seca, la capacidad de deshumidificación del deshumidificador se reducirá.
	¿Están bloqueadas las salidas de aire o las entradas de aire?	Limpie cualquier elemento que bloquee la salida o entrada de aire.
Sin flujo de aire	¿Está bloqueado el filtro de aire?	Limpie el filtro de aire como se indica arriba.
Demasiado ruido cuando la máquina está funcionando	¿La máquina está inclinada o inestable?	Utilice la máquina en superficies planas.
	¿Está bloqueado el filtro de aire?	Limpie el filtro de aire como se indica arriba.
Modelo con bomba. Después de activar la función de drenaje automático, aparece la alerta de "agua llena"	El filtro de entrada de agua de la bomba de agua está obstruido y el drenaje es lento.	Después de limpiar el filtro de agua, vuelva a encenderlo.
	El depósito de agua no está instalado en su lugar, causando la alerta.	Instale el depósito de agua en su lugar y vuelva a encenderlo.
Modelo con bomba. Sonido de funcionamiento anormal de la bomba de agua	La bomba de agua falla y no drena.	Apague la alimentación y vuelva a encenderla después de revisar la bomba de agua.
	La manguera de entrada de agua de la bomba de agua no está colocada correctamente y no se puede drenar agua.	Saque el depósito de agua, coloque la entrada de agua (manguera de drenaje) en el fondo del depósito de agua y luego colóquelo en su lugar.
Códigos de error	Después de activar la función de drenaje automático, retire el depósito de agua.	Saque el depósito de agua, coloque la entrada de agua (manguera de drenaje) en el fondo del depósito de agua y luego vuelva a colocarlo en su lugar.
	Aparece "E1";	Fallo del sensor de humedad
	Aparece "E2";	Fallo del sensor de temperatura del tubo: pantalla "E2";
	Aparece "FL"	Depósito de agua lleno
	El indicador DEF. se ilumina	Esto no es un mal funcionamiento. La máquina activa la función de deshielo y volverá a la normalidad después de un tiempo.
Si tiene algún problema con el deshumidificador, consulte la guía de solución de problemas. Si nada de lo anterior funciona, póngase en contacto con su distribuidor para que revise su deshumidificador.		



Nota: Protección del medio ambiente y eliminación

- Los consumidores están obligados por ley a deshacerse correctamente de los aparatos electrónicos, las lámparas y las pilas al final de su vida útil.
- Pueden entregarse gratuitamente en los puntos de recogida públicos o en los comercios.
- El borrado de datos personales es responsabilidad del consumidor.
- Las lámparas y pilas que puedan retirarse sin riesgo y que no estén instaladas de forma permanente deben extraerse previamente para su eliminación por separado.
- La legislación local regula los detalles de la eliminación conforme a la ley.
- La marca de cubo de basura tachado identifica los aparatos eléctricos y las pilas que nunca deben tirarse a la basura doméstica al final de su vida útil.
- Los símbolos debajo del cubo de basura indican las sustancias que contiene (plomo = Pb, mercurio = Hg, cadmio = Cd).
- Esta separación es necesaria porque tanto las pilas como los aparatos eléctricos son recursos valiosos y además contienen sustancias perjudiciales para el ser humano y su entorno.
- Al reciclar, recoger y reutilizar pilas y aparatos eléctricos adecuados para este fin, contribuyes a la conservación y protección del medio ambiente y de la salud de las personas.



ONTVLAMBAAR MATERIAAL.

Dit apparaat bevat R290/propaan, een ontvlambaar koelmiddel.



Raadpleeg de gebruikshandleiding.



Zie de technische handleiding.



Lees de gebruikshandleiding.

VEILIGHEIDSGEGEVINGEN

Lees vóór installatie en gebruik van het apparaat de bijgeleverde handleidingen aandachtig door. De fabrikant kan niet verantwoordelijk worden gehouden als onjuiste installatie en/of gebruik leiden tot letsel en schade. Houd de handleidingen altijd bij het apparaat voor toekomstig gebruik.

VEILIGHEID KINDEREN EN KWETSBAAR PERSONEN

WAARSCHUWING ⚠

Risico op letsel of blijvende invaliditeit.

Dit apparaat kan worden gebruikt door kinderen van acht jaar en ouder, personen met verminderde lichamelijke, zintuiglijke of mentale vermogens of gebrek aan ervaring en kennis indien zij op een veilige manier begeleid worden of instructie hebben gekregen over het gebruik van het apparaat en de gevaren begrijpen. Laat kinderen niet met het apparaat spelen.

Kinderen jonger dan drie jaar moeten van het apparaat weggehouden worden, tenzij zij onder voortdurend toezicht staan.

Houd alle verpakkingen uit de buurt van kinderen. - schoonmaken en gebruikersonderhoud mogen niet door

kinderen worden uitgevoerd zonder dat er toezicht is.

ALGEMENE VEILIGHEID

Dit apparaat is bedoeld voor gebruik in huishoudens en soortgelijke omgevingen, zoals slaapkamers, woonkamers en voor het drogen van wasgoed. Zorg dat de ventilatieopeningen niet geblokkeerd worden.

Volg uitsluitend de door fabrikant aanbevolen ontdooimethode, gebruik geen mechanische of andere hulpmiddelen om het ontdooiproces te versnellen. Het apparaat mag niet worden opgeslagen in een ruimte waar ontstekingsbronnen continu aanwezig zijn (bijv. open vuur, een gasapparaat, elektrische kachel e.d. die in gebruik zijn). Niet doorboren of branden. Let op dat koelmiddelen geurloos kunnen zijn. Maak het apparaat niet schoon met harde waterstralen of stoom. Reinig het apparaat met een vochtige, zachte doek. Gebruik alleen neutrale schoonmaakmiddelen. Gebruik geen schurende producten, schuursponsen, oplosmiddelen of metalen voorwerpen. Indien het netsnoer beschadigd is, moet het worden vervangen door de fabrikant, zijn geautoriseerd Service Centre of gelijkwaardig gekwalificeerde personen om problemen te voorkomen.

VEILIGHEIDSGEGEVINGEN

WAARSCHUWING ⚠

Dit apparaat mag alleen door een gekwalificeerd persoon geïnstalleerd worden.

Verwijder al het verpakkingsmateriaal. Installeer of gebruik geen beschadigd apparaat. Het apparaat moet geïnstalleerd, gebruikt en opgeslagen worden in een ruimte met een vloeroppervlak van ten minste 3 m². Volg de installatie-instructie die bij het apparaat is meegeleverd op strikte wijze. Wees altijd voorzichtig wanneer u het apparaat verplaatst omdat het zwaar is. Draag altijd veiligheidshandschoenen.

Zorg ervoor dat er lucht rond het toestel kan circuleren. Wacht minimaal 4 uur voordat u het apparaat aansluit op het stopcontact. Zo kan de olie terugstromen naar de compressor. Installeer het toestel niet vlak bij radiatoren of andere warmtebronnen. Plaats het toestel niet in direct zonlicht.

ELEKTRISCHE AANSLUITING

WAARSCHUWING ⚠

Gevaar voor brand en elektrische schokken.

Het apparaat moet op een geaard stopcontact zijn aangesloten. Controleer of de elektrische gegevens op het typeplaatje overeenstemmen met de netvoeding. Is dat niet het geval dan moet u contact opnemen met een elektricien. Gebruik altijd een correct geïnstalleerd slagvast stopcontact. Gebruik geen stekkerdozen of verlengkabels. Zorg ervoor dat u de elektrische componenten niet beschadigt (bijv. stekker, netsnoer). Neem contact op met het geautoriseerde servicecentrum of een elektricien om de elektrische componenten te vervangen. Het snoer moet lager liggen dan de stekker. Steek pas aan het einde van de installatie de stekker in het stopcontact. Controleer of u na de installatie bij de stekker kunt. Trek niet aan het netsnoer om het apparaat los te koppelen. Haal altijd de stekker uit het stopcontact.

GEBRUIK

WAARSCHUWING ⚠

Risico op letsel, brandwonden, elektrische schokken of brand.

Wijzig de specificatie van dit toestel niet. Zorg ervoor dat u het koelcircuit niet beschadigt. Het bevat propaan (R290), een natuurlijk gas met een grote milieu-compatibiliteit. Dit gas is ontvlambaar. Als er schade aan het koelcircuit ontstaat moet u ervoor zorgen dat er geen vlammen of andere ontstekingsbronnen in de ruimte zijn. Ventileer de kamer. Zet geen brandbare producten of natte items met brandbare stoffen in de buurt van of op het apparaat.

AFVOEREN

WAARSCHUWING ⚠

Risico op letsel.

Koppel het apparaat los van het net. Knip het netsnoer af en gooi dit weg. Het koelcircuit van dit apparaat is ozonvriendelijk. Neem contact op met uw lokale milieustation voor informatie over hoe u het apparaat correct afvoert. Zorg dat het gedeelte van de koeleenheid dat zich in de buurt van de warmtewisselaar bevindt niet beschadigd raakt.

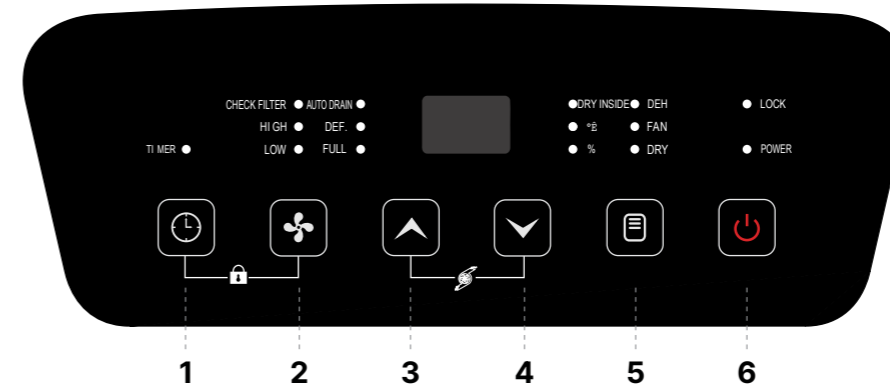

Bedankt voor uw aankoop en vertrouwen in Wood's. Lees onderstaande instructies voor het bedienen en onderhouden van uw Wood's product.

PRODUCTONDERDELEN (ZIE AFBEELDING A, PAGINA 2-3)

1. Bovenklep
2. Ventilatieopening
3. Voorste behuizing
4. Chassis
5. Wielen
6. Bedieningspaneel
7. Achterste behuizing
8. Filter
9. Waterreservoir
10. Afvoerpoort

BEDIENINGSPANEEL

Aan/uit-knop (6): Nadat de stroom is ingeschakeld, brandt het indicatielampje groen en blijft het lang branden.

Modusknop (5): Druk op de "Modus" knop. Er zijn drie werkmodi: ontvochtigingsmodus (DEH), ventilator modus (FAN) en droogmodus (DRY).

Omlaagknop (4): Klik om het ingestelde vochtigheidsniveau of de tijdstelling aan te passen. Houd de knop 3 seconden ingedrukt om de schimmelverwijderingsfunctie te selecteren, waarbij het "DRY INSIDE" lampje gaat branden. Deze functie kan alleen worden ingeschakeld wanneer de machine is ingeschakeld. Als deze functie is ingeschakeld en de machine later wordt uitgeschakeld, wordt de ventilatormotor uitgeschakeld na een vertraging van 5 minuten. (Tijdens het vertragingsschakelproces worden behalve de stroomindicator ook andere indicatoren uitgeschakeld). Deze functie staat standaard uit.

Omhoogknop (3): Klik op de knop om het ingestelde vochtigheidsniveau of de tijdstelling te verhogen.

Ventilatorsnelheidsknop (2): Druk op de ventilatorsnelheidsknop om de ventilatorsnelheid te selecteren. "HOOG" voor hoge snelheid en "LAAG" voor lage snelheid. Houd de ventilatorsnelheidsknop drie seconden ingedrukt om de driehoekige weergave aan de voorzijde in of uit te schakelen. Wanneer het verborgen digitale display is uitgeschakeld, hebben het displaybord en het indicatielampje een donkere weergavefunctie. Als er gedurende 5 seconden geen bediening is, gaat het over in de donkere weergavevoetstand.

Timerknop (1): Druk op de timerknop om de timer in te stellen/te controleren/te annuleren.

Kinderslotfunctie (1) + (2): Druk op deze groep knoppen om de kinderslotfunctie "LOCK" in of uit te schakelen.

MODEL ZONDER POMP

Omgevingstemperatuur (3) + (4): Druk op deze groep knoppen en de omgevingstemperatuur wordt weergegeven.

MODEL MET POMP

Omgevingstemperatuur (1) + (3): Druk op deze groep knoppen en de omgevingstemperatuur kan worden gecontroleerd.

Controlelampje filter controleren (1) + (4): Druk op deze groep knoppen en het controlelampje "FILTER CONTROLEREN" kan worden uitgeschakeld, waarna de timing van het reinigen van het filter opnieuw begint.

Waterpompfunctie (3) + (4): Door gelijktijdig op deze knoppen te drukken, kan de automatische afvoerfunctie "AUTO DRAIN" van de pomp worden in- of uitgeschakeld.

INSTRUCTIES VOOR GEBRUIK

• Steek de stekker in het stopcontact. Let erop dat de stroomvoorziening van de machine overeenkomt met het lichtnet.

• Druk aan beide zijden van de ventilator om handmatig de hoek van het rooster aan te passen naar de gewenste stand.

WERKMODUS

1.1 Ontvochtigingsmodus (DEH):

A. De compressor start wanneer het vochtigheidsniveau hoger is dan 3% van het ingestelde niveau. Gedurende deze tijd draait de ventilator op de ingestelde windsnelheid. Als het vochtigheidsniveau daalt tot 3% van het ingestelde niveau, wordt de compressor automatisch uitgeschakeld en stopt de ventilator na één minuut met draaien.

B. Weergave van de ingestelde vochtigheid (CO-35-85% RV): Druk op de omhoog- en omlaagknoppen om de gewenste vochtigheid in te stellen.

C. De ventilatorsnelheid is instelbaar. "HOOG" voor hoge snelheid en "LAAG" voor lage snelheid.

D. Kinderslot- en timerfuncties kunnen worden ingesteld.

E. ALLEEN MODEL ZONDER POMP: Wanneer de omgevingsvochtigheid het ingestelde vochtigheidsniveau niet bereikt, is het rode indicatielampje van de "OK" -verlichting op het displaypaneel uitgeschakeld. Wanneer de omgevingsvochtigheid het ingestelde vochtigheidsniveau bereikt, gaat de "OK" -verlichting op het displaypaneel rood branden.

F. Het verborgen driehoekige display op de voorste behuizing toont drie kleuren op basis van de vochtigheid. Het wordt rood weergegeven wanneer de relatieve vochtigheid hoger is dan 65%, groen wanneer de relatieve vochtigheid tussen 45% en 65% ligt, en blauw wanneer de relatieve vochtigheid lager is dan 45%.

G. Wanneer de ingestelde vochtigheid "CO" is, draait de compressor continu zonder de ingestelde vochtigheid te beperken, en de windsnelheid is instelbaar. Ook kunnen bij weergave van "CO" het kinderslot en de timer worden ingesteld.

1.2 Ventilator Modus (FAN):

Bij het invoeren van de luchttoevoermodus via de modusomzetting, zal de compressor niet werken; de standaardinstelling is een lage windsnelheid, de windsnelheid is instelbaar, en de omgevingsvochtigheid (30~90% RV) wordt weergegeven.

1.3 Droogmodus (DRY):

In de "droge modus" wordt er een vaste, continue luchtstroom met hoge snelheid gegenereerd, ongeacht het vochtigheidsniveau.

TIMERFUNCTIE "TIMER"

A. Druk op de timerknop om de timingfunctie te starten, en u kunt de timing instellen/raadplegen/annuleren.

B. In de niet-getimed staat: druk op de "timing" -toets (1, zie afbeelding F, pagina 2-3) om de timinginstelmodus in te gaan, het timingindicatielampje is aan en de digitale buis knippert (5 keer, 1 keer per seconde) om de timingtijd weer te geven tijdens de knipperende periode, druk op de "omhoog of omlaag" -toets om de timingtijd in te stellen (0~24), de geselecteerde tijd wordt bevestigd nadat deze vijf keer knippert (of als er andere geldige toetsbewerkingen plaatsvinden tijdens de knipperende periode, wordt deze onmiddellijk bevestigd).

C. In de getimed staat: druk opnieuw op de "timing" -toets (1, zie afbeelding F, pagina 2-3) om de timingraadplegingsmodus in te gaan, de digitale buis knippert (5 keer, 1 keer per seconde) om de timingtijd weer te geven, en druk tijdens het knippen van de digitale buis opnieuw op de "timing" -toets (1, zie afbeelding F, pagina 2-3) om de timing te annuleren.

D. Tijdens de timingperiode brandt het "TIMER" -indicatielampje. Na het verstrijken van de timing wordt het timingindicatielampje uitgeschakeld.

E. De huidige aan/uit-status wordt niet gewijzigd bij het instellen van de timing aan/uit; de instelling van de timingfunctie is slechts geldig voor de laatste keer en slechts één keer. De aan/uit-bediening veroorzaakt door een toetsaanslag wist alle timinginstellingen.

KINDERSLOTFUNCTIE "LOCK"

Druk tegelijkertijd op de toetsen "1" + "2" (zie afbeelding F, pagina 2-3) om de kinderslotfunctie in te schakelen, het kinderslotindicatielampje "LOCK" brandt en alle toetsbedieningen zijn ongeldig; druk opnieuw op deze groep gecombineerde toetsen om de kinderslotfunctie uit te schakelen, en het kinderslotindicatielampje is uitgeschakeld.

WATER VOL ALARMFUNCTIE "FULL"

Wanneer het signaal "water vol" gedurende 5 seconden wordt gedetecteerd (de waterspiegelschakelaar wordt verbroken), wordt de machine uitgeschakeld, klinkt de zoemer vijf keer, brandt het water vol indicatielampje "FULL" en knippert de digitale buis om "FL" weer te geven totdat het water is verwijderd.

HERINNERINGSFUNCTIE VOOR HET REINIGEN VAN HET FILTER "CHECK FILTER" (ALLEEN MODEL MET POMP)

Na in totaal 250 draaiuren van de machine brandt het filterreinigingslampje "CHECK FILTER" op, wat aangeeft dat het waterpompinlaatfilter (zie afbeelding C, pagina 2-3) en het luchtinlaatfilter van de eenheid (zie afbeelding E, pagina 2-3) moeten worden gereinigd. Na het reinigen, druk op de toetsen (1) + (4) (zie afbeelding F, pagina 2-3) om de filterherinnering te resetten, het indicatielampje wordt uitgeschakeld en de timing voor het reinigen van het filter wordt opnieuw gestart.

AUTOMATISCHE AFVOERFUNCTIE "AUTO DRAIN" (ALLEEN MODEL MET POMP)

Druk gelijktijdig op de toetsen (3) + (4) (zie afbeelding F, pagina 2-3) om de automatische afvoerfunctie van de waterpomp in te schakelen, en het afvoerindicatielampje "AUTO DRAIN" gaat branden. Wanneer wordt gedetecteerd dat het water vol is, start het automatische afvoerprogramma van de waterpomp.

LET OP! Het water wordt afgevoerd wanneer de container vol is. Wanneer het apparaat detecteert dat de container vol is, wordt de pomp geactiveerd en het water wordt in ongeveer 45 minuten afgevoerd.

DRAINAGE-INSTRUCTIES (MODEL ZONDER POMP)

GEBRUIK VAN WATERRESERVOIR (ZIE AFBEELDING C, PAGINA 2-3):

1. Wanneer het waterreservoir vol is, stopt de machine automatisch, gaat het water vol indicatielampje "FULL" branden en knippert het LED-digitale scherm "FL" terwijl het vijf keer een alarm laat horen.

2. Plaats uw hand in de uitsparing aan de onderkant van het waterreservoir, haal voorzichtig het waterreservoir eruit, kachel het waterreservoir en giet het water uit het waterreservoir via de afvoeropening.

3. Duw het waterreservoir terug naar de juiste positie en schakel vervolgens de ontvochtiger in.

Opmerking: Gelieve het water in het waterreservoir te legen. Voordat u het waterreservoir terugplaatst, controleer of het deksel en de tank van het waterreservoir stevig zijn geïnstalleerd en of het handvat terug is geplaatst in de oorspronkelijke positie. Duw vervolgens voorzichtig het waterreservoir in de juiste positie met beide handen.

METHODE VOOR CONTINU AFVOEREN (ZIE AFBEELDING B, PAGINA 2-3):

Als u het water in het waterreservoir niet vaak wilt legen, kunt u een afvoerslang (met een binnendiameter van 10 mm) achter de machine aansluiten om het water af te voeren.

1. Zoek de afvoerlocatie aan de achterkant.

2. Gebruik een geschikte lengte afvoerslang om deze stevig aan te sluiten op de afvoeropening.

3. Controleer vóór gebruik zorgvuldig en zorg ervoor dat de waterslangen stevig zijn aangesloten om lekkage van water te voorkomen.

DRAINAGE-INSTRUCTIES (ALLEEN MODEL MET POMP)

GEBRUIK VAN WATERRESERVOIR (ZIE AFBEELDING C, PAGINA 2-3):

1. Druk voordat u het waterreservoir verwijdert op de aan/uit-knop om het uit te schakelen.

2. Plaats uw hand in de uitsparing aan de onderkant van het waterreservoir, haal voorzichtig het waterreservoir eruit, kachel het waterreservoir en giet het water uit het waterreservoir via de afvoeropening.

3. Plaats de waterinlaatbuis in het waterreservoir zoals getoond in de afbeelding, duw vervolgens het waterreservoir terug naar de juiste positie en schakel de ontvochtiger opnieuw in.

Opmerking: Nadat het waterreservoir is geleegd en voordat u het terugplaatst, controleer of het deksel en de tank van het waterreservoir stevig zijn geïnstalleerd en of het handvat in zijn oorspronkelijke positie is teruggeplaatst. Duw vervolgens voorzichtig het waterreservoir in de juiste positie met beide handen.

• Let op of de waterinlaatslang correct in het waterreservoir is geplaatst en let erop dat de waterinlaatslang niet door het waterreservoir wordt ingedrukt.

METHODE VOOR CONTINU AFVOEREN (ZIE AFBEELDING B, PAGINA 2-3):

Als u het water niet vaak uit het waterreservoir wilt gieten, kunt u een afvoerpijp/slang (met een binnendiameter van 10 mm) achter de machine aansluiten om het water af te voeren.

Stap 1: Zoek eerst de afvoerlocatie aan de achterkant.

Stap 2: Gebruik een geschikte lengte afvoerslang om deze stevig aan te sluiten op de afvoeropening.

Stap 3: Controleer vóór gebruik zorgvuldig en zorg ervoor dat de waterslang stevig is aangesloten om lekkage van water te voorkomen.

WATERPOMP VOOR AUTOMATISCHE AFVOER "AUTO DRAIN" (ZIE AFBEELDING D, PAGINA 2-3):

1. Het model met een waterpomp kan ook de automatische afvoerfunctie "AUTO DRAIN" kiezen.

2. Gebruik een geschikt gereedschap om het afsluitstuk op de aangegeven positie (zie afbeelding D, pagina 2-3) te verwijderen.

3. Steek de waterslang in de afvoeropening zoals weergegeven in de afbeelding en sluit deze stevig aan.

4. Plaats het andere uiteinde van de waterslang in de vloerafvoer of een grote wateropslagcontainer. Als u een grote wateropslagcontainer gebruikt, let dan op het waterpeil van de container om te voorkomen dat het water in de container overloopt.

5. Door gelijktijdig op (3) + (4) te drukken (zie afbeelding F, pagina 2-3), kan het indicatielampje "AUTO DRAIN" van de pomp worden ingeschakeld of uitgeschakeld.

WAARSCHUWING: Verwijder het waterreservoir niet wanneer de automatische afvoer is ingeschakeld. Als u het waterreservoir wilt verwijderen, druk dan op de aan/uit-knop om het uit te schakelen. Bedien niet in strijd met de voorschriften, anders kan dit schade aan de onderdelen van het apparaat veroorzaken.

ONDERHOUD

Voordat u het apparaat onderhoudt, schakel het apparaat uit en trek de stekker uit het stopcontact.

1. Reinig het oppervlak

Maak het oppervlak van het apparaat schoon met een zachte, vochtige doek. Gebruik geen alcohol,

benzine en andere chemische oplosmiddelen, anders wordt het apparaat of het oppervlak van het apparaat beschadigd.

2. Reinigen van het filter (zie afbeelding E, pagina 2-3)

Reinig het nylon filter minstens één keer per twee weken door het te wassen met koud of warm water dat de 40 graden niet overschrijdt. Als het filter niet erg vuil is, kunt u het stof eenvoudigweg met een stofzuiger verwijderen. Gebruik nooit een droger van welke aard dan ook. Gebruik geen alcohol, benzine, benzine en andere chemische oplosmiddelen om schoon te maken.

3. Opbergen van het apparaat

Plaats na het reinigen het netsnoer op een vaste plek, verpak het ontvochtigerlichaam in een zachte plastic zak en plaats het ontvochtigerlichaam op een droge plaats om stofdichte maatregelen te nemen en buiten het bereik van kinderen te houden.

GARANTIE VAN 3 JAAR

Om de garantie te verlengen van 2 naar 3 jaar, registreer uw product na aankoop op warranty-woods.com

BEWAAR UW BONNEN!

Deze zijn vereist voor eventuele garantieclaims gedurende de periode.



TECHNISCHE SPECIFICATIES

WOOD'S MODEL NR.	MDX20 + MDX20P (POMP)	MDX25 + MDX25P (POMP)
Capaciteit	20l	25l
Aanbevolen oppervlakte (grootte van de ruimte)	20-25 m ² ongeveer	25-35 m ² ongeveer
Maximale oppervlakte	40 m ²	55 m ² ongeveer
Werkinterval temperatuur	5-35°C	5-35°C
Luchtontvochtiger Capaciteit	26.7°C/60%RH (L/D)	11 l
	30°C/80% RH (L/D)	20 l
Nominale invoer	360W	410W
Vermogen bij 20°C en 70%RH	250W	310W
Tankinhoud	6l	6l
Aantal ventilatiesnelheden	2	2
Luchtstroom	Hoge snelheid	180 m ³ /u
	Lage snelheid	120 m ³ /u
Geluidsvermogen	41-55 dB	41-55 dB
Type koelgas	R290/60g	R290/70g
IP-code	lpx 1	lpx 1
Wasbaar luchtfilter	JA	JA
Waterpomp	Alleen MDX20P	Alleen MDX25P
Afmetingen apparaat (HxBxD)	530 * 335 * 260 mm	530 * 335 * 260 mm
Nettogewicht	13,65 kg (MDX20)	14 kg (MDX25)
	14 kg (MDX20P)	14,5 kg (MDX25P)

Technische wijzigingen en verbeteringen kunnen optreden. Alle waarden zijn bij benadering en kunnen variëren afhankelijk van externe omstandigheden zoals temperatuur, ventilatie en vochtigheid.

PROBLEEMOPLOSSING

STATUS	MOGELIJKE REDEN	OPLOSSINGEN
Hete lucht	De lucht van de luchtontvochtiger gaat door de temperatuurterugwinningseenheid, zodat de hete lucht wordt afgevoerd (geen koelfunctie).	Dit is geen storing.
De luchtontvochtiger werkt niet	Is de stekker uit het stopcontact gehaald?	Steek de stekker in het stopcontact.
	Is de tank vol? Of is de tank op de verkeerde plaats geplaatst?	Giet het stilstaande water in de tank af en zet de tank weer in de juiste positie.
Ontvochtigingsfunctie werkt niet	Is de temperatuur of luchtvochtigheid in de ruimte te laag?	Tijdens het droge seizoen zal de ontvochtigingscapaciteit van de luchtontvochtiger worden verminderd.
	Zijn de luchtuitlaten of luchtinlaten geblokkeerd?	Ruim alle items op die de luchtuitlaat of luchtinlaat blokkeren.
Geen luchtstroom	Is het luchtfilter geblokkeerd?	Reinig het luchtfilter zoals hierboven
Te veel geluid wanneer de machine draait	Is het verkeerd geplaatst zodat de machine gekanteld of instabiel is?	Voorkom dat de machine op een onstabiele ondergrond wordt gebruikt.
	Is het luchtfilter geblokkeerd?	Reinig het luchtfilter zoals hierboven.
Model met pomp. Nadat de automatische afvoerfunctie is ingeschakeld, verschijnt de waarschuwing "water vol"	Het waterinlaatfilter van de waterpomp is verstopt en de afvoer is traag.	Nadat u het waterfilter hebt gereinigd, schakelt u de stroom weer in.
	De watertank is niet op zijn plaats geïnstalleerd, waardoor de waarschuwing wordt veroorzaakt.	Installeer het waterreservoir op zijn plaats en schakel de stroom weer in.
Model met pomp. Abnormaal werkend geluid van waterpomp	De waterpomp valt uit en loopt niet leeg.	Schakel de stroom uit en schakel de stroom weer in na het reviseren van de waterpomp.
	De waterinlaatslang van de waterpomp is niet correct geplaatst en er kan geen water worden verkregen.	Haal het waterreservoir eruit, plaats het waterinlaatbeheer (afvoerslang) in de bodem van de watertank en plaats vervolgens de watertank op zijn plaats.
Foutcodes	Nadat de automatische afvoerfunctie is ingeschakeld, verwijdt u het waterreservoir.	Haal het waterreservoir eruit, plaats het waterinlaatbeheer (afvoerslang) in de bodem van het waterreservoir en plaats het waterreservoir vervolgens weer op zijn plaats.
	display "E1";	Vochtigheidssensor defect
	display "E2";	Buistemperatuursensor storing: display "E2";
	Display "FL"	Water vol
	DEF. indicator lights up	This is not a malfunction. The machine turns on the defrosting function, and it will return to normal after a while.

Als u een probleem hebt met uw luchtontvochtiger, raadpleegt u de gids voor probleemoplossing. Als geen van de bovenstaande werkt, neem dan contact op met uw dealer om uw luchtontvochtiger te laten onderhouden.



Aanwijzing: Milieubescherming en verwijdering

- De consument heeft een wettelijke verplichting om elektronische apparaten, lampen en batterijen aan het einde van hun levensduur op de juiste manier af te voeren.
- Deze kunnen gratis worden ingeleverd bij openbare inzamelpunten of bij dealers.
- Het verwijderen van persoonlijke gegevens is de verantwoordelijkheid van de consument zelf.
- Lampen en batterijen die veilig kunnen worden verwijderd en niet permanent zijn geïnstalleerd, moeten vooraf worden verwijderd voor gescheiden afvalverwerking.
- De landelijke wetgeving regelt de details van wettelijk conforme verwijdering.
- De markering met de doorgekruiste afvalbak markeert elektronische apparaten en batterijen die aan het einde van hun levensduur niet bij het huisvuil mogen worden gedaan.
- Onder de afvalbak aangebrachte symbolen geven eventuele ingrediënten aan die het product bevat (lood = Pb, kwik = Hg, cadmium = Cd).
- Deze scheiding is nodig omdat zowel batterijen als elektronische apparaten waardevolle grondstoffen zijn en stoffen bevatten die schadelijk zijn voor mens en milieu.
- Door batterijen en elektronische apparaten te recyclen, in te zamelen en opnieuw te gebruiken, draagt u bij aan het behoud en de bescherming van het milieu en de menselijke gezondheid.

**SUBSTANȚĂ INFLAMABILĂ.**

Acest aparat conține R290/
propan, un agent frigorific inflamabil.



Consultați manualul
operatorului.



Citiți manualul tehnic.



Citiți manualul operatorului.

INFORMAȚII PRIVIND SIGURANȚA

Înainte de instalarea și utilizarea aparatului, citiți cu atenție instrucțiunile furnizate. Producătorul nu își asumă nicio răspundere pentru vătăările și daunele provocate de instalarea și utilizarea incorecte. Păstrați întotdeauna instrucțiunile împreună cu aparatul, pentru referință ulterioară.

SIGURANȚA COPIILOR ȘI A PERSOANELOR VULNERABILE

Pericol de vătămare sau handicap permanent.

Acest aparat poate fi utilizat de copiii cu vârsta de cel puțin 8 ani și de persoanele cu capacități fizice, senzoriale sau mentale reduse ori lipsite de experiență și cunoștințe, cu condiția să fie supravegheate sau instruite cu privire la utilizarea aparatului în condiții de siguranță și să înțeleagă pericolele implicate. Nu lăsați copiii să se joace cu aparatul.

Copiii cu vârsta mai mică de 3 ani trebuie să fie ținuți la distanță, cu excepția cazului în care sunt supravegheați în continuu.

Nu lăsați ambalajele la îndemâna copiilor. Curățarea și întreținerea de către utilizator nu trebuie efectuate de copii nesupravegheați.

SIGURANȚĂ GENERALĂ

Acest aparat este destinat utilizării în gospodării și medii similare, cum ar fi dormitorul, sufrageria și pentru uscarea rufelor. Păstrați zonele de refulare/evacuare aer libere.

Nu utilizați dispozitive mecanice sau alte mijloace pentru accelerarea procesului de dezghețare, altele decât cele recomandate de producător. Aparatul nu trebuie depozitat într-o încăpăre cu surse de aprindere care funcționează în mod continuu (flăcări deschise, un dispozitiv cu gaz sau un încălzitor electric în funcțiune etc.). Nu străpungeți aparatul și nu-i dați foc. Atenție: agenții frigorifici pot fi inodori. Nu folosiți pulverizare cu apă și aburi pentru a curăța dispozitivul. Curățați aparatul cu o cârpă moale, umedă. Utilizați numai detergenți neutri. Nu folosiți produse abrazive, lavete abrazive, solvenți sau obiecte metalice. Dacă este deteriorat cablul de alimentare, acesta trebuie înlocuit de către producător, centrul autorizat de service sau persoane calificate în mod similar, pentru a se evita un pericol.

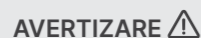
INSTRUCȚIUNI DE SIGURANȚĂ

Nu numai o persoană calificată poate instala acest aparat.

Îndepărtați toate materialele de ambalare. Nu instalați și nu folosiți aparatul dacă este deteriorat. Dispozitivul trebuie să fie instalat, exploatat și depozitat într-o încăpăre cu o suprafață utilă mai mare decât 3 m². Respectați cu strictețe instrucțiunile de instalare furnizate cu aparatul. Aveți întotdeauna grijă atunci când mutați dispozitivul, deoarece acesta este greu. Purtați întotdeauna mănuși de protecție.

Asigurați-vă că aerul circulă liber în jurul aparatului. Așteptați cel puțin 4 ore înainte de a conecta dispozitivul la priză. Acest lucru permite revenirea uleiului în compresor. Nu instalați dispozitivul în apropierea radiatoarelor sau a altor surse de căldură. Nu instalați aparatul în bătaia directă a razelor soarelui.

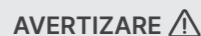
CONEXIUNE ELECTRICĂ

Pericol de incendiu și de electrocutare.

Aparatul trebuie să fie conectat la

o priză cu împământare. Asigurați-vă că sursa de curent respectă specificațiile electrice de pe plăcuța indicatoare. În caz contrar, contactați un electrician. Utilizați întotdeauna o priză rezistentă împotriva șocurilor instalată corect. Nu utilizați adaptoare pentru multi-ștechere și cabluri prelungitoare. Asigurați-vă că nu deteriorați componentele electrice (de ex. ștecher, cablu de alimentare). Contactați centrul de service autorizat sau un electrician pentru a schimba componentele electrice. Cablul de alimentare trebuie să fie sub nivelul ștecherului. Conectați ștecherul la priza electrică numai la sfârșitul instalării. Asigurați-vă că există acces la ștecher după instalare. Nu trageți cablul de alimentare pentru a deconecta dispozitivul. Cablul de alimentare se deconectează întotdeauna ținând ștecherul.

UTILIZARE

Pericol de vătămare, arsuri, electrocutare sau incendiu.

Nu modificați caracteristicile tehnice ale acestui dispozitiv. Aveți grijă să nu provocați deteriorarea circuitului de agent frigorific. Acesta conține propan (R290), un gaz natural cu un nivel ridicat de compatibilitate cu mediul. Acest gaz este inflamabil. Dacă s-a deteriorat circuitul de agent frigorific, asigurați-vă că în încăpăre nu sunt flăcări și surse de aprindere. Ventilați încăpărea. Nu puneți aproape sau pe aparat produse inflamabile sau obiecte umede cu produse inflamabile.

ELIMINARE

Pericol de vătămare.

Deconectați aparatul de la rețeaua de alimentare. Tăiați cablul de alimentare și aruncați-l. Circuitul de agent frigorific al acestui aparat este prietenos cu stratul de ozon. Contactați autoritatea locală pentru a obține informații despre dezafectarea corectă a aparatului. Aveți grijă să nu deteriorați partea unității de răcire aflată în apropierea schimbătorului de căldură.

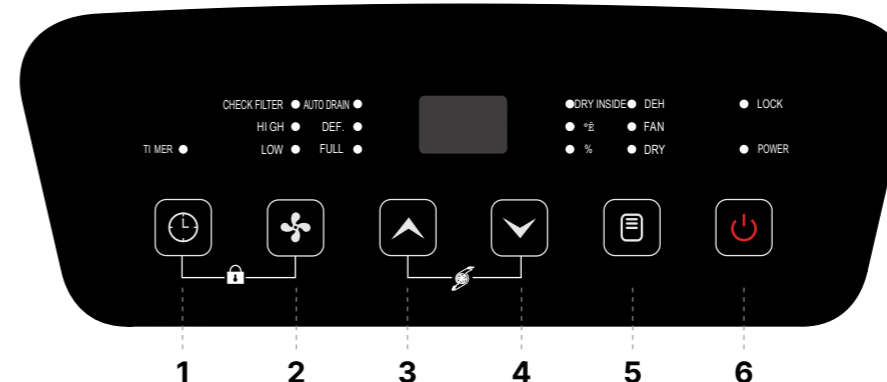

Vă mulțumim pentru achiziționarea și încrederea acordată produsului Wood's. Vă rugăm să citiți instrucțiunile de mai jos referitoare la utilizarea și îngrijirea produsului Wood's.

PĂRȚI ALE PRODUSULUI (CONSULTAȚI IMAGINEA A, PAGINILE 2-3)

1. Capac superior
2. Orificiu de ventilație
3. Carcasa frontală
4. Carcasă
5. Roți
6. Panou de control
7. Carcasa din spate
8. Filtru
9. Rezervor de apă
10. Racord pentru furtun

PANOU DE CONTROL

Buton de alimentare (6): După ce ați pornit aparatul, lumina indicatorului este verde și rămâne aprinsă pentru o perioadă lungă de timp.

Buton de mod (5): Apăsați butonul „Mod”. Există trei moduri de lucru: mod de dezumidificare (DEH), mod ventilator (FAN) și mod uscare rufe (DRY).

Butonul scădere valoare (4): Apăsați pentru a regla nivelul de umiditate setat sau timpul de temporizare. Apăsați și mențineți apăsat butonul timp de 3 secunde pentru a selecta funcția de îndepărtare a mușgaiului, iar lumina „DRY INSIDE” va fi aprinsă. Această funcție poate fi activată doar atunci când aparatul este pornit. Dacă această funcție este activată și aparatul este oprit ulterior, motorul ventilatorului se va opri după o întârziere de 5 minute. (În timpul procesului de oprire cu întârziere, în afara indicatorului de alimentare, celelalte indicatoare se sting). Această funcție este dezactivată în mod implicit.

Butonul creștere valoare(3): Apăsați butonul pentru a regla nivelul de umiditate setat sau timpul de temporizare în sus.

Butonul de viteză a ventilatorului (2): Apăsați butonul de viteză a ventilatorului pentru a selecta viteza ventilatorului. „HIGH” pentru viteză mare și „LOW” pentru viteză mică. Apăsați și mențineți apăsat butonul de viteză a ventilatorului timp de trei secunde pentru a opri sau porni afișajul de pe fața frontală. Când afișajul digital ascuns este oprit, ecranul plăcii de afișare și indicatorul luminos au o funcție de afișaj întunecat. Dacă nu există operațiuni timp de 5 secunde, va intra în starea de afișaj întunecat.

Butonul de temporizare (1): Apăsați tasta de temporizare pentru a seta temporizarea/consulta temporizarea/anula temporizarea.

Funcția de blocare pentru copii (1) + (2): Apăsați această grupă de taste pentru a activa sau dezactiva funcția de blocare pentru copii „LOCK”.

MODEL FĂRĂ POMPĂ

Temperatura ambientală (3) + (4): Apăsați această grupă de taste și temperatura ambientală poate fi afișată.

MODEL CU POMPĂ

Temperatura ambientală (1) + (3): Apăsați această grupă de taste și temperatura ambientală poate fi monitorizată.

Indicator de verificare a filtrului (1) + (4): Apăsați această grupă de taste și lumina indicatorului „CHECK FILTER” poate fi oprită, iar temporizarea verificării filtrului poate fi repornită.

Funcția de pompă de apă (3) + (4): Prin apăsarea simultană a acestor taste, funcția de drenaj automat „AUTO DRAIN” a pompei poate fi activată sau dezactivată.

INSTRUCȚIUNI DE OPERARE

• Conectați mufa de alimentare la priză. Vă rugăm să fiți atenți să vă asigurați că alimentarea echipamentului este compatibilă cu rețeaua electrică.

• Apăsați ambele părți ale grilei de aer pentru a regla manual frunza de balans în unghiul dorit.

MOD DE FUNCȚIONARE**1.1 Modul de dezumidificare (DEH):**

A. Compresorul va porni atunci când nivelul de umiditate este mai mare de 3% față de nivelul setat, în timpul căruia ventilatorul va funcționa la viteza setată. Când nivelul de umiditate scade la 3% din nivelul setat, compresorul se va opri automat, iar ventilatorul va înceta să funcționeze după un minut.

B. Afișează umiditatea setată (CO-35-85%RH): Apăsați tastele de ajustare sus și jos pentru a regla umiditatea dorită.

C. Viteza ventilatorului este reglabilă. „HIGH” pentru viteză mare și „LOW” pentru viteză mică.

D. Funcțiile de blocare pentru copii și de temporizare pot fi setate.

E. NUMAI MODEL FĂRĂ POMPĂ: Atunci când umiditatea ambientală nu atinge umiditatea setată, lumina indicatorului roșu „OK” de pe panoul de afișaj este stinsă. Atunci când umiditatea ambientală atinge umiditatea setată, lumina „OK” de pe panoul de afișaj se va aprinde în roșu.

F. Afișajul ascuns triunghiular de pe carcasa frontală afișează trei culori în funcție de umiditate. Arată roșu când umiditatea relativă este mai mare de 65%, verde când umiditatea

relativă este între 45% și 65%, și albastru când umiditatea relativă este sub 45%.

G. Când umiditatea setată este „CO”, compresorul funcționează continuu fără a limita umiditatea setată, iar viteza ventilatorului este reglabilă. De asemenea, atunci când apare CO, pot fi setate funcțiile de blocare pentru copii și de temporizare.

1.2 Modul ventilator (FAN):

La intrarea în modul de ventilație, compresorul nu va funcționa; valoarea implicită este viteză redusă, viteza vântului este reglabilă, iar umiditatea ambientală (30~90%RH) este afișată.

1.3 Modul uscat (DRY):

Intrarea în „modul uscat” va genera un flux de aer continuu și puternic indiferent de nivelul de umiditate.

FUNCȚIA DE TEMPORIZARE „TIMER”

A. Apăsați tasta de temporizare pentru a porni funcția de temporizare și puteți seta temporizarea/consulta temporizarea/anula temporizarea.

B. În starea de nefuncționare cu temporizare: apăsați tasta „temporizare” (1, consultați imaginea F, paginile 2-3) pentru a intra în starea de setare a temporizării, lumina indicatorului de temporizare este aprinsă, iar ledul digital clipește (de 5 ori, o dată pe secundă) pentru a afișa timpul de temporizare în timpul perioadei de clipire, apăsați tasta „sus sau jos” pentru a seta timpul de temporizare (0~24), timpul selectat va fi confirmat după ce clipește de cinci ori (sau dacă există alte acțiuni valide ale tastelor în timpul perioadei de clipire, va fi confirmat imediat).

C. În starea de temporizare: apăsați tasta „temporizare” (1, consultați imaginea F, paginile 2-3) pentru a intra în starea de interogare a temporizării, tubul digital clipește (de 5 ori, o dată pe secundă) pentru a afișa timpul de temporizare, și apăsați tasta „temporizare” (1, consultați imaginea F, paginile 2-3) din nou în timpul perioadei de clipire a cifrelor pentru a anula temporizarea.

D. În timpul perioadei de temporizare, lumina indicatorului „TIMER” este aprinsă. După încheierea temporizării, indicatorul de temporizare se va stinge.

E. Starea de pornit/oprit curentă nu se va schimba atunci când se setează temporizarea pornit/oprit; setarea funcției de temporizare este valabilă numai pentru ultima dată și o singură dată. Operația de pornire/oprire cauzată de apăsarea unei taste va șterge toate setările de temporizare.

FUNCȚIA DE BLOCARE PENTRU COPII „LOCK”

Apăsați simultan tastele „1” + „2” (consultați imaginea F, paginile 2-3) pentru a activa funcția de blocare pentru copii, lumina indicatorului de blocare pentru copii „LOCK” este aprinsă, iar toate acțiunile tastelor sunt invalide; apăsați din nou acest grup de taste compozite pentru a dezactiva funcția de blocare pentru copii, iar lumina indicatorului de blocare pentru copii se va stinge.

FUNCȚIA DE ALARMĂ PENTRU REZERVOR PLIN „FULL”

Atunci când semnalul „rezervor plin” este detectat timp de 5 secunde (comutatorul de nivel al apei este deconectat), echipamentul se va opri, soneria va emite cinci alarme, lumina indicatorului „rezervor plin” „FULL” va fi aprinsă, iar ledul digital va clipi pentru a afișa „FL” până când apa este îndepărtată.

FUNCȚIA DE AVERTIZARE PENTRU CURĂȚAREA FILTRULUI „CHECK FILTER” (NUMAI PENTRU MODELUL CU POMPĂ)

După ce mașina a funcționat în total 250 de ore, indicatorul de curățare a filtrului „CHECK FILTER” se aprinde, amintind să curățați filtrul de intrare al pompei de apă (consultați imaginea C, paginile 2-3) și filtrul de intrare al unității (consultați imaginea E, paginile 2-3). După curățare, apăsați tastele (1) + (4) (consultați imaginea F, paginile 2-3) pentru a reseta avertizarea de curățare a filtrului, lumina indicatorului se va stinge, iar avertizarea de curățare periodică va reîncepe.

FUNCȚIA DE DRENAJ AUTOMAT „AUTO DRAIN” (NUMAI PENTRU MODELUL CU POMPĂ)

Apăsați simultan tastele (3) + (4) (consultați imaginea F, paginile 2-3) pentru a activa funcția de drenaj automat al pompei de apă, iar lumina indicatorului de drenaj „AUTO DRAIN” va fi aprinsă. Când se detectează că rezervorul de apă este plin, pompa de apă intră în programul de drenaj automat.

ATENȚIE! Apa este drenată când recipientul este plin. Când unitatea detectează că recipientul este plin, pompa este activată și apa este drenată în aproximativ 45 de minute.

INSTRUCȚIUNI DE DRENAJ (MODEL FĂRĂ POMPĂ)

UTILIZAREA REZERVORULUI DE APĂ (VEZI IMAGINEA C, PAGINA 2-3):

1. Când rezervorul de apă este plin, aparatul se oprește automat, lumina indicatorului „FULL” este aprinsă, iar ecranul digital LED clipește „FL” și emite cinci semnale sonore de alarmă.

2. Puneți mâna pe partea inferioară a rezervorului de apă, scoateți ușor rezervorul de apă, înclinați rezervorul și turnați apa din rezervor prin orificiul de drenaj.

3. Împingeți rezervorul de apă înapoi în poziția corectă, apoi porniți dezumidificatorul.

Notă: Vă rugăm să goliți apa din rezervorul de apă. Înainte de a introduce rezervorul de apă în aparat, vă rugăm să verificați că capacul și rezervorul rezervorului de apă sunt montate strâns și că mânerul este pus în poziția sa inițială. Apoi, împingeți ușor rezervorul de apă în poziția corectă cu ambele mâini.

METODA DE DRENAJ CONTINUU (VEZI IMAGINEA B, PAGINILE 2-3):

Dacă nu doriți să turnați apa din rezervorul de apă în mod frecvent, puteți conecta un furtun de drenaj (diametrul interior al furtunului este de 10 mm) în spatele aparatului pentru a drena apa.

1. Găsiți locația orificiului de drenaj în partea din spate.

2. Utilizați un furtun de drenaj cu o lungime potrivită pentru a-l conecta ferm la orificiul de drenaj.

3. Înainte de utilizare, verificați cu atenție și asigurați-vă că furtunurile de apă sunt conectate ferm pentru a preveni scurgerile de apă.

INSTRUCȚIUNI DE DRENAJ (NUMAI PENTRU MODELUL CU POMPĂ)

UTILIZAREA REZERVORULUI DE APĂ (VEZI IMAGINEA C, PAGINILE 2-3):

1. Înainte de a scoate rezervorul de apă, apăsați

butonul de pornire pentru a opri aparatul.

2. Puneți mâna pe partea inferioară a rezervorului de apă, scoateți ușor rezervorul de apă, înclinați rezervorul și turnați apa din rezervor prin orificiul de drenaj.

3. Introduceți furtunul de admisie a apei în rezervorul de apă așa cum este arătat în imagine, apoi împingeți rezervorul de apă înapoi în poziția corectă și porniți dezumidificatorul din nou.

Notă: După golirea rezervorului de apă și înainte de a introduce rezervorul de apă în aparat, vă rugăm să verificați că capacul și rezervorul rezervorului de apă sunt montate strâns și că mânerul este returnat în poziția sa inițială. Apoi împingeți ușor rezervorul de apă în poziția corectă cu ambele mâini.

• Vă rugăm să acordați atenție dacă furtunul de admisie a apei este introdus corect în rezervorul de apă și să aveți grijă să nu apăsați furtunul de admisie a apei cu rezervorul de apă.

METODA DE DRENAJ CONTINUU (VEZI IMAGINEA B, PAGINILE 2-3):

Dacă nu doriți să turnați apa din rezervorul de apă în mod frecvent, puteți conecta un furtun de drenaj (diametrul interior al furtunului este de 10 mm) în spatele aparatului pentru a drena apa.

Pasul 1: Primul pas este să găsiți locația orificiului de drenaj în partea din spate.

Pasul 2: Utilizați un furtun de drenaj cu o lungime potrivită pentru a-l conecta ferm la orificiul de drenaj.

Pasul 3: Înainte de utilizare, verificați cu atenție și asigurați-vă că furtunul de apă este conectat ferm pentru a preveni scurgerile de apă.

POMPĂ DE APĂ PENTRU DRENAJ AUTOMAT „AUTO DRAIN” (VEZI IMAGINEA D, PAGINILE 2-3):

1. Modelul cu pompă de apă poate alege, de asemenea, funcția de drenaj automat „AUTO DRAIN”.

2. Utilizați o unealtă potrivită pentru a deschide piesa de acces către orificiul de drenaj (vezi imaginea D, paginile 2-3).

3. Introduceți furtunul de apă în orificiul de drenaj așa cum este arătat în figură și conectați-l ferm.

4. Puneți cealaltă extremitate a furtunului de apă în scurgerea de pardoseală sau într-un recipient mare de stocare a apei. Dacă utilizați un recipient mare de stocare a apei, acordați atenție nivelului apei din recipient pentru a preveni debordarea apei.

5. Apăsând simultan tastele (3) + (4) (vezi imaginea F, paginile 2-3), indicatorul de drenaj automat „AUTO DRAIN” al pompei poate fi pornit sau oprit.

ATENȚIE: Nu scoateți rezervorul de apă când drenajul automat este activat. Dacă trebuie să scoateți rezervorul de apă, apăsați butonul de pornire pentru a-l opri. Nu utilizați aparatul în afara regulilor din acest manual; în caz contrar, veți provoca deteriorarea componentelor unității.

ÎNȚREȚINERE

Înainte de a întreține aparatul, vă rugăm să opriți alimentarea și să scoateți fișa de alimentare.

1. Curățarea suprafeței

Curățați suprafața aparatului cu o cârpă moale și umedă. Nu utilizați alcool, benzină și alți solvenți chimici; în caz contrar, aparatul sau suprafața acestuia se pot deteriora.

2. Curățarea filtrului (vezi imaginea E, paginile 2-3)

Vă rugăm să curățați filtrul de nailon cel puțin o dată la două săptămâni, spălându-l cu apă rece sau caldă care să nu depășească 40 de grade Celsius. Dacă filtrul nu este foarte murdar, puteți îndepărta praful de pe acesta cu ajutorul unui aspirator. Nu utilizați niciodată un uscător de orice fel. Nu utilizați alcool, benzină, benzen și alte solvenți chimici pentru curățare.

3. Depozitarea aparatului

După curățare, vă rugăm să fixați cablul de alimentare, să ambalați dezumidificatorul într-o pungă de plastic moale și să puneți corpul dezumidificatorului într-un loc uscat pentru a-l proteja de praf și pentru a-l ține în afara accesului copiilor.

GARANȚIE DE 3 ANI

Pentru a extinde garanția de la 2 la 3 ani, vă rugăm să înregistrați produsul după achiziție pe site-ul warranty-woods.com.

PĂSTRAȚI BONURILE ȘI FACTURILE DE ACHIZIȚIE!

Acestea vor fi necesare pentru orice cerere de garanție în perioada respectivă.



SPECIFICATII TEHNICE

MODELUL WOODS NR.	MDX20 + MDX20P (POMPĂ)	MDX25 + MDX25P (POMPĂ)	
Capacitate	20L	25L	
Zona recomandată (dimensiunea camerei)	20-25 m ²	25-35 m ²	
Suprafața maximă	40 m ²	55 m ²	
Temperatura intervalului de lucru	5-35°C	5-35°C	
Capacitate	26,7°C/60%RH (I/zi)	11 l	14 l
	30°C/80%RH (I/zi)	20 l	25 l
Putere de intrare	360W	410W	
Putere la 20°C și 70%RH	250W	310W	
Volumul rezervorului	6L	6L	
Numărul de viteze de ventilație	2	2	
Fluxul de aer	Viteză mare	180 m ³ /h	180 m ³ /h
	Viteză redusă	120 m ³ /h	120 m ³ /h
Putere acustică	41-55 dB	41-55 dB	
Tipul gazului frigorific	R290/60g	R290/70g	
Codul IP	IPX1	IPX1	
Filtrul de aer lavabil	DA	DA	
Pompă de apă	Numai MDX20P	Numai MDX25P	
Dimensiunile dispozitivului (lxlxA)	530*335*260mm	530*335*260mm	
Greutate netă	13.65kg (MDX20)	14kg (MDX25)	
	14kg (MDX20P)	14,5kg (MDX25P)	

Pot apărea modificări și îmbunătățiri tehnice. Toate valorile sunt aproximative și pot varia în funcție de circumstanțele externe, cum ar fi temperatura, ventilația și umiditatea.

DEPANARE

STARE	MOTIV POSIBIL	SOLUȚII
Aer cald	Aerul dezumidificatorului trece prin unitatea de recuperare a temperaturii, astfel încât aerul cald este evacuat (fără funcție de răcire).	Aceasta nu este o defecțiune.
Dezumidificatorul nu funcționează	Fișa de alimentare este deconectată?	Introduceți ștecherul de alimentare în priză.
	Este rezervorul plin? Sau rezervorul este plasat în locul greșit?	Scurgeți apa din rezervor și puneți rezervorul înapoi în poziția corectă.
Funcția de dezumidificare nu funcționează	Temperatura sau umiditatea din cameră sunt prea scăzute?	În timpul sezonului uscat, capacitatea de dezumidificare a dezumidificatorului va fi redusă.
	Prizele de aer sau prizele de aer sunt blocate?	Curățați toate elementele care blochează orificiul de evacuare a aerului sau orificiul de admisie a aerului.
Fără flux de aer	Filtrul de aer este blocat?	Curățați filtrul de aer ca mai sus.
Prea mult zgomot când aparatul funcționează	Este amplasat necorespunzător, astfel încât aparatul este înclinat sau instabil?	Vă rugăm să nu utilizați aparatul pe o suprafață instabilă.
	Filtrul de aer este blocat?	Curățați filtrul de aer ca mai sus.
Model cu pompă. După ce funcția de scurgere automată este activată, apare alerta "cuvă plină"	Filtrul de admisie a apei al pompei de apă este înfundat, iar drenajul este lent.	După curățarea filtrului de apă, porniți din nou alimentarea.
	Rezervorul de apă nu este instalat în poziție, provocând alerta.	Instalați rezervorul de apă în poziție și porniți din nou alimentarea.
	Pompa de apă eșuează și nu se scurge.	Opriti alimentarea, apoi porniți din nou alimentarea după revizia pompei de apă.
Model cu pompă. Sunet anormal de lucru al pompei de apă	Furtunul de intrare a apei al pompei de apă nu este plasat corect și apa nu poate fi captată.	Scoateți rezervorul de apă, puneți furtunul de scurgere în partea inferioară a rezervorului de apă și apoi puneți rezervorul de apă în poziție.
	După ce funcția de scurgere automată este activată, scoateți rezervorul de apă.	Scoateți rezervorul de apă, puneți furtunul de scurgere în partea inferioară a rezervorului de apă și apoi puneți rezervorul de apă la loc.
Coduri de eroare	afișajul "E1";	Defecțiunea senzorului de umiditate
	afișajul "E2";	Defecțiunea senzorului de temperatură a tubului; afișajul "E2";
	Afișaj "FL"	Cuvă pompă plină
	Indicatorul DEF. se aprinde	Aceasta nu este o defecțiune. Mașina pornește funcția de dezghețare și va reveni la normal după un timp.

Dacă aveți o problemă cu dezumidificatorul, consultați ghidul de depanare. Dacă niciuna dintre cele de mai sus nu funcționează, contactați distribuitorul pentru a vă repara dezumidificatorul.



Notă: Protecția mediului și eliminarea

- Consumatorii sunt obligați prin lege să elimine în mod corespunzător dispozitivele electronice, lămpile și bateriile la sfârșitul duratei lor de viață.
- Acestea pot fi returnate gratuit la punctele de colectare publice desemnate sau prin intermediul comercianților cu amănuntul.
- Ștergerea datelor cu caracter personal este responsabilitatea consumatorului.
- Becurile și bateriile care pot fi îndepărtate în siguranță și nu sunt instalate permanent trebuie separate pentru a fi eliminate separat.
- Detaliile privind eliminarea în conformitate cu legislația sunt reglementate de legislația regională.
- Simbolul unui coș de gunoi barat indică faptul că dispozitivele electronice și bateriile nu trebuie niciodată eliminate împreună cu deșeurile menajere după expirarea duratei lor de viață.
- Simbolurile plasate sub coșul de gunoi indică prezența posibilă a anumitor substanțe (plumb = Pb, mercur = Hg, cadmiu = Cd).
- Această separare este necesară deoarece bateriile și dispozitivele electronice conțin atât resurse valoroase, cât și substanțe nocive pentru oameni și mediu.
- Prin reciclarea, colectarea și reutilizarea bateriilor și a dispozitivelor electronice adecvate, contribuiți la conservarea și protejarea mediului și a sănătății umane.

**MATERIAŁ ŁATWOPALNY.**

Urządzenie zawiera R290/
Propan, łatwopalny czynnik chłodniczy.



Patrz instrukcja obsługi.



Przeczytaj instrukcję techniczną.



Przeczytaj instrukcję obsługi.

INFORMACJE DOTYCZĄCE BEZPIECZEŃSTWA

Przed zainstalowaniem i użytkowaniem urządzenia należy uważnie zapoznać się z dołączoną instrukcją obsługi. Producent nie ponosi odpowiedzialności w razie odniesienia obrażeń bądź powstania szkód na skutek nieprawidłowego montażu lub niewłaściwego użytkowania. Instrukcję obsługi urządzenia przechowuj zawsze razem z urządzeniem, żeby w razie potrzeby móc się do niej odwołać w przyszłości.

BEZPIECZEŃSTWO DZIECI ORAZ OSÓB SZCZEGÓLNIIE PODATNYCH NA ZAGROŻENIA**OSTRZEŻENIE**

Niebezpieczeństwo odniesienia obrażeń i trwałej utraty sprawności.

Urządzenie będące przedmiotem tej instrukcji może być użytkowane przez dzieci w wieku od lat 8 wzwyż, przez osoby o ograniczonej sprawności ruchowej, sensorycznej bądź umysłowej oraz przez osoby niemające odpowiedniego doświadczenia tylko pod warunkiem, że podczas użytkowania pozostają pod nadzorem albo zostały uprzednio poinstruowane w zakresie bezpiecznego użytkowania urządzenia i rozumieją związane z tym zagrożenia. Nie zezwalać dzieciom na zabawę urządzeniem.

Dzieci poniżej 3. roku życia powinny przebywać z dala od urządzenia, chyba że znajdują się pod stałym

nadzorem.

Przechowywać wszystkie opakowania z dala od dzieci. Czyszczenie i konserwacja przez użytkownika nie mogą być wykonywane przez dzieci bez nadzoru.

BEZPIECZEŃSTWO OGÓLNE

To urządzenie jest przeznaczone do użytku domowego i w podobnych miejscach, jak sypialnia, salon i do suszenia prania. Otwory wentylacyjne nie mogą być zasłonięte.

Procesu rozmrażania nie należy przyspieszać za pomocą urządzeń mechanicznych ani żadnych środków innych niż zalecane przez producenta. Urządzenie nie może być przechowywane w pomieszczeniu, w którym stale działają źródła zapłonu (otwarty ogień, pracujące urządzenia gazowe, pracujący grzejnik elektryczny itp.). Nie dziurawić i nie przypalać. Należy pamiętać, że czynniki chłodnicze mogą nie wydzielać zapachu. Nie czyścić urządzenia rozpyloną wodą ani parą. Czyścić urządzenie wilgotną, miękką ściereczką. Stosować wyłącznie detergenty obojętne. Nie używać substancji ściernych, szorstkich akcesoriów czyszczących, rozpuszczalników ani przedmiotów metalowych. Jeśli przewód zasilający jest uszkodzony, musi zostać wymieniony przez producenta, w autoryzowanym punkcie serwisowym lub przez wykwalifikowane osoby, aby uniknąć zagrożenia.

WSKAZÓWKI BEZPIECZEŃSTWA**OSTRZEŻENIE**

Urządzenie może być instalowane wyłącznie przez wykwalifikowaną osobę.

Usunąć wszystkie opakowania. Urządzenia uszkodzonego nie instalować ani nie używać. Urządzenie powinno być zainstalowane, obsługiwane i przechowywane w pomieszczeniu o powierzchni podłogi większej niż 3m². Należy ściśle przestrzegać instrukcji montażu dostarczonej wraz z urządzeniem. Zawsze należy zachować ostrożność podczas przenoszenia urządzenia, ponieważ jest ciężkie. Zawsze nosić rękawice ochronne.

Dopilnować, żeby powietrze mogło krążyć wokół urządzenia. Odczekać co najmniej 4 godziny przed podłączeniem urządzenia do gniazda zasilania. Ma to na celu umożliwienie powrotu oleju do sprężarki. Nie instalować urządzenia w pobliżu grzejników bądź innych źródeł ciepła. Nie należy instalować urządzenia w miejscu narażonym na bezpośrednie działanie promieni słonecznych.

PODŁĄCZENIE ELEKTRYCZNE**OSTRZEŻENIE**

Niebezpieczeństwo pożaru i porażenia prądem elektrycznym.

Urządzenie musi być podłączone do uziemionego gniazda. Upewnij się, że informacje elektryczne na tabliczce znamionowej są zgodne z parametrami zasilania. W przeciwnym razie skontaktować się z elektrykiem. Należy zawsze używać prawidłowo zainstalowanego gniazda odpornego na wstrząsy. Nie należy używać adapterów i przedłużaczy wielogniazdowych. Należy uważać, aby nie uszkodzić elementów elektrycznych (np. wtyczki, kabla). W celu wymiany części elektrycznych należy skontaktować się z autoryzowanym punktem serwisowym lub elektrykiem. Kabel musi znajdować się poniżej poziomu wtyczki. Podłączyć wtyczkę do gniazda elektrycznego dopiero po zakończeniu instalacji. Po zakończeniu instalacji należy upewnić się, że wtyczka jest podłączona do gniazda. Nie ciągnąć za kabel zasilający w celu odłączenia urządzenia. Kabel zasilający należy zawsze odłączać tylko od wtyczki.

UŻYTKOWANIE**OSTRZEŻENIE**

Niebezpieczeństwo obrażeń, oparzeń, porażenia prądem elektrycznym lub pożaru.

Nie należy zmieniać specyfikacji urządzenia. Uważać, aby nie uszkodzić obiegu czynnika chłodniczego. Zawiera on propan (R290), gaz ziemny o wysokim poziomie ekologiczności. Gaz ten jest łatwopalny. Jeśli obieg czynnika chłodniczego ulegnie uszkodzeniu, należy upewnić się, że w pomieszczeniu nie ma płomieni ani źródeł zapłonu. Przewietrzyc pomieszczenie. Nie należy umieszczać produktów łatwopalnych lub mokrych przedmiotów z produktami łatwopalnymi w pobliżu lub na urządzeniu.

UTYLIZACJA**OSTRZEŻENIE**

Niebezpieczeństwo odniesienia obrażeń.

Odłączyć urządzenie od zasilania sieciowego. Odłączyć kabel sieciowy i wyrzucić go. Obiegocynnika chłodniczego urządzenia jest przyjazny dla warstwy ozonowej. Należy skontaktować się z lokalnymi władzami, aby uzyskać informacje o tym, jak prawidłowo pozbyć się urządzenia. Nie wolno dopuścić do uszkodzenia części zespołu chłodzenia urządzenia położonej przy wymienniku ciepła.

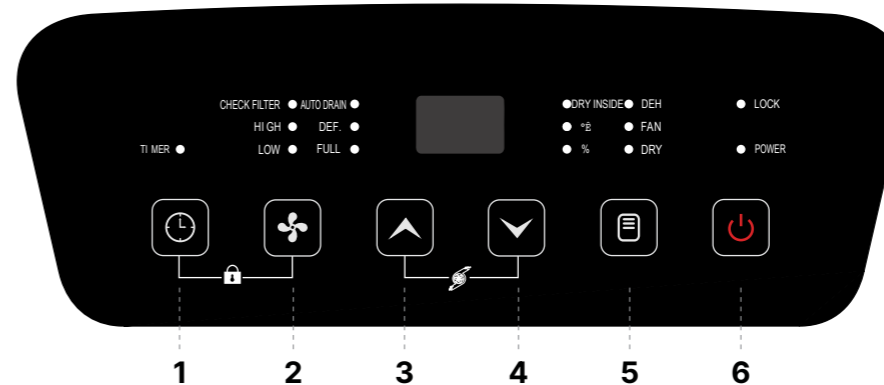

Dziękujemy za zakup i zaufanie do produktów Wood's. Przeczytaj poniższe instrukcje dotyczące obsługi i pielęgnacji Twojego produktu Wood's.

CZĘŚCI PRODUKTU (PATRZ OBRAZEK A, STRONY 2-3)

1. Górna pokrywa
2. Wentylacja
3. Przednia obudowa
4. Podstawa
5. Koła
6. Panel sterowania
7. Tylna obudowa
8. Filtr
9. Zbiornik na wodę
10. Otwór odpływowy

PANEL STEROWANIA

Przycisk zasilania (6): Po włączeniu zasilania, dioda kontrolna świeci na zielono przez długi czas.

Przycisk trybu (5): Naciśnij przycisk "Tryb". Dostępne są trzy tryby pracy: tryb osuszania (DEH), tryb wentylatora (FAN) i tryb suszenia (DRY).

Przycisk zmniejszania (4): Kliknij, aby dostosować ustawiony poziom wilgotności lub czas odliczania. Przytrzymaj przycisk przez 3 sekundy, aby wybrać funkcję usuwania pleśni, a dioda "DRY INSIDE" zostanie włączona. Ta funkcja może być włączona tylko wtedy, gdy maszyna jest włączona. Jeśli ta funkcja zostanie włączona, a maszyna zostanie wyłączona później, silnik wentylatora zostanie wyłączony po opóźnieniu 5 minut. (W trakcie procesu opóźnionego wyłączenia, oprócz wskaźnika zasilania, inne wskaźniki są wyłączone). Ta funkcja jest domyślnie wyłączona.

Przycisk zwiększania (3): Kliknij przycisk, aby zwiększyć ustawioną wilgotność lub czas odliczania.

Przycisk prędkości wentylatora (2): Naciśnij przycisk prędkości wentylatora, aby wybrać prędkość wentylatora. "HIGH" dla dużej prędkości i "LOW" dla małej prędkości. Przytrzymaj przycisk prędkości wentylatora przez trzy sekundy, aby wyłączyć lub włączyć wyświetlacz trójkątny na przedniej stronie. Gdy ukryty wyświetlacz cyfrowy jest wyłączony, wyświetlacz cyfrowy i dioda kontrolna mają funkcję ciemnego wyświetlania. Jeśli nie wykonasz żadnej operacji przez 5 sekund, przejdziesz w stan ciemnego wyświetlania.

Przycisk timera (1): Naciśnij przycisk timera, aby ustawić czasowanie/sprawdzić czasowanie/

anulować czasowanie.

Funkcja blokady dzieci (1) + (2): Naciśnij ten zestaw przycisków, aby włączyć lub wyłączyć funkcję blokady dla dzieci "LOCK".

MODEL BEZ POMPY

Temperatura otoczenia (3) + (4): Naciśnij ten zestaw przycisków, a zostanie wyświetlona temperatura otoczenia.

MODEL Z POMPĄ

Temperatura otoczenia (1) + (3): Naciśnij ten zestaw przycisków, a będzie można monitorować temperaturę otoczenia.

Wskaźnik sprawdzania filtra (1) + (4): Naciśnij ten zestaw przycisków, a dioda kontrolna "CHECK FILTER" zostanie wyłączona, a odliczanie czyszczenia filtra zostanie uruchomione ponownie.

Funkcja pompy wodnej (3) + (4): Przez jednoczesne naciśnięcie tych przycisków można włączyć lub wyłączyć automatyczną funkcję odpływu "AUTO DRAIN" pompy.

INSTRUKCJE OBSŁUGI

• Podłącz wtyczkę zasilającą. Proszę zwrócić uwagę, aby upewnić się, że zasilanie urządzenia jest zgodne z siecią elektryczną.

• Naciśnij obie strony wachlarza, aby ręcznie dostosować liść wachlarza do pożądanego kąta.

TRYBY PRACY**1.1 Tryb osuszania (DEH):**

A. Sprężarka rozpocznie pracę, gdy poziom wilgotności przekroczy 3% ustawionego poziomu. W tym czasie wentylator będzie działał z ustawioną prędkością. Gdy poziom wilgotności spadnie do 3% od ustawionego poziomu, sprężarka wyłączy się automatycznie, a wentylator przestanie działać po minucie.

B. Wyświetlanie ustawionej wilgotności (CO-35-85%RH): Naciśnij klawisze regulacji w górę i w dół, aby dostosować pożądaną wilgotność.

C. Prędkość wentylatora jest regulowana. "HIGH" dla dużej prędkości i "LOW" dla małej prędkości.

D. Możliwe jest ustawienie funkcji blokady dla dzieci i timera.

E. TYLKO MODEL BEZ POMPY: Gdy wilgotność otoczenia nie osiąga ustawionej wilgotności, czerwona dioda kontrolna "OK" na panelu wyświetlacza jest wyłączona. Gdy wilgotność otoczenia osiąga ustawioną wilgotność, czerwona dioda kontrolna "OK" na panelu wyświetlacza zapala się.

F. Trójkątny ukryty wyświetlacz na przedniej obudowie wyświetla trzy kolory zgodnie z wilgotnością. Wyświetla się na czerwono, gdy wilgotność względna wynosi powyżej 65%, na zielono, gdy wilgotność względna wynosi między 45% a 65%, oraz na niebiesko, gdy wilgotność

względna jest poniżej 45%.

G. Gdy ustawiona wilgotność to "CO", sprężarka pracuje ciągle bez ograniczenia ustawionej wilgotności, a prędkość wentylatora jest regulowana. Ponadto, gdy wyświetlany jest napis CO, można ustawić blokadę dla dzieci i timer.

1.2 Tryb wentylatora (FAN):

Podczas przejścia do trybu dostarczania powietrza przez zmianę trybu, sprężarka nie będzie działać; domyślnie jest to niska prędkość wiatru, a prędkość wiatru jest regulowana, a wilgotność otoczenia (30-90%RH) jest wyświetlana.

1.3 Tryb suszenia (DRY):

W trybie "suszenia" uruchamiany jest stały, ciągły strumień powietrza o dużej prędkości, bez względu na poziom wilgotności.

FUNKCJA TIMERA "TIMER"

A. Naciśnij klawisz timera, aby uruchomić funkcję timera, możesz ustawić czasowanie, sprawdzić czasowanie lub anulować czasowanie.

B. W stanie bez czasowania: naciśnij klawisz "timer" (1, patrz obrazek F, strona 2-3), aby wejść w stan ustawiania czasu, dioda sygnalizacyjna timera się świeci, a cyfrowa tuba miga (5 razy, 1 raz/sekundę), aby wyświetlić czasowanie podczas okresu migania, naciśnij klawisz "w górę" lub "w dół", aby ustawić czasowanie (0-24), wybrany czas zostanie potwierdzony po pięciokrotnym mignięciu (lub jeśli w trakcie okresu migania będzie miało miejsce inne ważne działanie klawisza, zostanie potwierdzone natychmiast).

C. W stanie czasowania: naciśnij klawisz "timer" (1, patrz obrazek F, strona 2-3), aby wejść w stan zapytania o czasowanie, cyfrowa tuba miga (5 razy, 1 raz/sekundę), aby wyświetlić czasowanie, i ponownie naciśnij klawisz "timer" (1, patrz obrazek F, strona 2-3) podczas migania cyfrowej tuby, aby anulować czasowanie.

D. W trakcie trwania czasowania, dioda sygnalizacyjna "TIMER" świeci. Po zakończeniu czasowania, wskaźnik czasowania zostanie wyłączony.

E. Obecny stan włączania/wyłączania nie będzie zmieniony podczas ustawiania czasu włączania/wyłączania; ustawienie funkcji czasowania jest ważne tylko dla ostatniego razu i tylko raz. Operacja włączania/wyłączania spowodowana naciśnięciem klawisza wyczyści wszystkie ustawienia czasowe.

FUNKCJA BLOKADY DLA DZIECI "LOCK"

Naciśnij jednocześnie klawisze "1" + "2" (patrz obrazek F, strona 2-3), aby włączyć funkcję blokady dla dzieci, dioda sygnalizacyjna blokady dla dzieci "LOCK" się świeci, a wszystkie operacje klawiszy są nieważne; ponownie naciśnij ten zestaw przycisków, aby wyłączyć funkcję blokady dla dzieci, a dioda sygnalizacyjna blokady dla dzieci zgaśnie.

FUNKCJA ALARMU O PEŁNYM ZBIORNIKU WODY "FULL"

Jeśli sygnał "pełny zbiornik wody" jest wykrywany przez 5 sekund (przełącznik poziomu wody jest odłączony), urządzenie zostanie wyłączone, brzęczyk wyda pięć sygnałów alarmowych, dioda sygnalizacyjna "FULL" o pełnym zbiorniku wody będzie świecić, a cyfrowa tuba będzie migotać, wyświetlając "FL", aż woda zostanie usunięta.

FUNKCJA PRZYPOMNIENIA O CZYSZCZENIU FILTRA "CHECK FILTER" (TYLKO DLA MODELU Z POMPA)

Po łącznym czasie pracy urządzenia wynoszącym 250 godzin, wskaźnik czyszczenia filtra "CHECK FILTER" zapala się, przypominając o czyszczeniu filtra wlotowego pompy wody (patrz obrazek C, strona 2-3) oraz filtra wlotowego powietrza jednostki (patrz obrazek E, strona 2-3). Po czyszczeniu naciśnij klawisze (1) + (4) (patrz obrazek F, strona 2-3), aby zresetować przypomnienie o czyszczeniu filtra, dioda sygnalizacyjna zostanie wyłączona, a przypomnienie o czyszczeniu z czasem zostanie ponownie uruchomione.

FUNKCJA AUTOMATYCZNEGO ODPROWADZANIA WODY "AUTO DRAIN" (TYLKO DLA MODELU Z POMPA)

Naciśnij jednocześnie klawisze (3) + (4) (patrz obrazek F, strona 2-3), aby włączyć automatyczną funkcję odprowadzania wody z pompy, a dioda sygnalizacyjna odprowadzania wody "AUTO DRAIN" się świeci. Gdy wykryje się, że woda jest pełna, pompa wody uruchomi automatyczny program odprowadzania.

UWAGA! Woda jest odprowadzana, gdy pojemnik jest pełny. Gdy urządzenie wykryje, że pojemnik jest pełny, pompa zostanie aktywowana i woda zostanie odprowadzona w ciągu około 45 minut.

INSTRUKCJE DOTYCZĄCE ODPŁYWU (MODEL BEZ POMPY)

UŻYWANIE ZBIORNIKA NA WODĘ (PATRZ OBRAZEK C, STRONA 2-3):

1. Gdy zbiornik na wodę jest pełny, urządzenie automatycznie przestaje działać, zapala się wskaźnik "FULL" o pełnym zbiorniku wody, a cyfrowy wyświetlacz LED miga "FL" i daje pięć sygnałów alarmowych.

2. Umieść dłoń na zagłębieniu na dole zbiornika na wodę, delikatnie wyjmij zbiornik na wodę, przechyl zbiornik na wodę i wylej wodę z zbiornika przez otwór odpływowy.

3. Włóż zbiornik na wodę z powrotem na właściwe miejsce, a następnie włącz osuszacz.

Uwaga: Proszę opróżnić wodę z zbiornika na wodę. Przed umieszczeniem zbiornika na wodę w urządzeniu, proszę upewnić się, że pokrywa zbiornika na wodę oraz zbiornik są dokładnie zamocowane, a uchwyt jest umieszczony z powrotem w swoim pierwotnym położeniu. Następnie delikatnie wsuń zbiornik na wodę na właściwe miejsce obiema rękami.

METODA CIĄGŁEGO ODPROWADZANIA (PATRZ OBRAZEK B, STRONA 2-3):

Jeśli nie chcesz często opróżniać wody z zbiornika na wodę, możesz podłączyć wąż odpływowy (o wewnętrznej średnicy 10 mm) z tyłu urządzenia, aby odprowadzać wodę.

1. Znajdź miejsce odpływu z tyłu urządzenia.

2. Wykorzystaj odpowiednią długość węża odpływowego, aby dokładnie podłączyć go do otworu odpływowego.

3. Przed użyciem dokładnie sprawdź i upewnij się, że wężę odpływowe są odpowiednio podłączone, aby zapobiec wyciekowi wody.

INSTRUKCJE DOTYCZĄCE ODPŁYWU (TYLKO MODEL Z POMPA)

UŻYWANIE ZBIORNIKA NA WODĘ (PATRZ OBRAZEK C, STRONA 2-3):

1. Przed wyjęciem zbiornika na wodę, proszę nacisnąć przycisk zasilania, aby go wyłączyć.

2. Umieść dłoń na zagłębieniu na dole zbiornika na wodę, delikatnie wyjmij zbiornik na wodę, przechyl zbiornik na wodę i wylej wodę z zbiornika przez otwór odpływowy.

3. Umieść rurę ssawną w zbiorniku na wodę, jak pokazano na zdjęciu, następnie wsuń zbiornik na wodę z powrotem na właściwe miejsce i ponownie włącz osuszacz.

Uwaga: Po opróżnieniu zbiornika na wodę i przed umieszczeniem go w urządzeniu, proszę upewnić się, że pokrywa zbiornika na wodę oraz zbiornik są dokładnie zamocowane, a uchwyt jest umieszczony z powrotem w swoim pierwotnym położeniu. Następnie delikatnie wsuń zbiornik na wodę na właściwe miejsce obiema rękami.

• Proszę zwrócić uwagę, czy wąż ssący jest prawidłowo umieszczony w zbiorniku na wodę, i uważać, aby nie uciskać węża ssącego przy zbiorniku na wodę.

METODA CIĄGŁEGO ODPROWADZANIA (PATRZ OBRAZEK B, STRONA 2-3):

Jeśli nie chcesz często opróżniać wody z zbiornika na wodę, możesz podłączyć rurę/wąż odpływowy (o wewnętrznej średnicy 10 mm) z tyłu urządzenia, aby odprowadzać wodę.

Krok 1: Pierwszym krokiem jest znalezienie miejsca odpływu z tyłu urządzenia.

Krok 2: Wykorzystaj odpowiednią długość węża odpływowego, aby dokładnie podłączyć go do otworu odpływowego.

Krok 3: Przed użyciem dokładnie sprawdź i upewnij się, że wąż odpływowy jest odpowiednio podłączony, aby zapobiec wyciekowi wody.

POMPA WODY DO AUTOMATYCZNEGO ODPROWADZANIA "AUTO DRAIN" (PATRZ OBRAZEK D, STRONA 2-3):

1. Model z pompą wody może również wybrać funkcję automatycznego odprowadzania "AUTO DRAIN".

2. Użyj odpowiedniego narzędzia do otwarcia zatyczki na miejscu (patrz obrazek D, strona 2-3).

3. Włóż wąż do odpływu zgodnie z rysunkiem i dokładnie go podłącz.

4. Umieść drugi koniec węża do odpływu podłogowego lub do dużej pojemnika na wodę. Jeśli używasz dużej pojemności na wodę, zwróć uwagę na poziom wody w pojemniku, aby zapobiec przelewaniu się wody.

5. Naciśnięcie jednocześnie klawiszy (3) + (4) (patrz obrazek F, strona 2-3) pozwala włączyć lub wyłączyć wskaźnik automatycznego odprowadzania "AUTO DRAIN" pompy.

OSTRZEŻENIE: Nie usuwaj zbiornika na wodę, gdy automatyczne odprowadzanie jest włączone. Jeśli musisz usunąć zbiornik na wodę, proszę nacisnąć przycisk zasilania, aby go wyłączyć. Nie działaj niezgodnie z przepisami; w przeciwnym razie może to spowodować uszkodzenie komponentów urządzenia.

KONSERWACJA

Przed konserwacją i utrzymaniem urządzenia, proszę wyłączyć zasilanie i wyjąć wtyczkę zasilającą.

1. Czyszczenie powierzchni

Wyczyść powierzchnię urządzenia miękką, wilgotną szmatką. Nie używaj alkoholu, benzyny i innych rozpuszczalników chemicznych, w przeciwnym razie urządzenie lub jego powierzchnia może ulec uszkodzeniu.

2. Czyszczenie filtra (patrz obrazek E, strona 2-3)

Proszę czyścić nylonowy filtr co najmniej raz na dwa tygodnie, myjąc go zimną lub ciepłą wodą o temperaturze maksymalnie 40 stopni. Jeśli filtr nie jest bardzo brudny, wystarczy odkurzyć z niego kurz. Nigdy nie używaj żadnego rodzaju suszarki. Nie używaj alkoholu, benzyny, benzenu i innych rozpuszczalników chemicznych do czyszczenia.

3. Przechowywanie urządzenia

Po czyszczeniu, proszę zwinąć przewód zasilający, zapakować korpus osuszacza w miękką torbę plastikową i umieścić osuszacz w suchym miejscu, zapewniając mu ochronę przed kurzem oraz trzymając go poza zasięgiem dzieci.

3 LATA GWARANCJI

Aby przedłużyć gwarancję z 2 do 3 lat, proszę zarejestrować swój produkt po zakupie na stronie warranty-woods.com.

ZACHOWAJ PARAGONY!

Będą one wymagane w przypadku reklamacji gwarancyjnej w okresie trwania gwarancji.



SPECYFIKACJA TECHNICZNA

NR MODELU WOODA	MDX20 + MDX20P (POMPA)	MDX25 + MDX25P (POMPA)	
Pojemność	20L	25L	
Zalecany obszar (wielkość pokoju)	20-25 m ²	25-35 m ²	
Maksymalna powierzchnia	40 m ²	55 m ²	
Temperatura przedziału roboczego	5-35°C	5-35°C	
Pojemność	26,7°C/60% RH (l/d)	11 l	14 l
	30°C/80% RH (L/D)	20 l	25 l
Moc wejściowa	360W	410W	
Moc przy 20°C i 70% wilgotności względnej	250W	310W	
Pojemność zbiornika	6L	6L	
Liczba prędkości wentylacji	2	2	
Przepływ powietrza	Wysoka prędkość	180 m ³ /h	180 m ³ /h
	Niska prędkość	120 m ³ /h	120 m ³ /h
Moc akustyczna	41-55 dB	41-55 dB	
Rodzaj czynnika chłodniczego	R290/60g	R290/70g	
Kod IP	IPX1	IPX1	
Zmywalny filtr powietrza	TAK	TAK	
Pompa wodna	Tylko MDX20P	Tylko MDX25P	
Wymiary urządzenia (WxSxG)	530*335*260mm	530*335*260mm	
Waga netto	13.65kg (MDX20)	14kg (MDX25)	
	14kg (MDX20P)	14,5kg (MDX25P)	

Mogą wystąpić zmiany techniczne i ulepszenia. Wszystkie wartości są przybliżone i mogą się różnić w zależności od warunków zewnętrznych, takich jak temperatura, wentylacja i wilgotność.

ROZWIĄZYWANIE PROBLEMÓW

STAN	MOŻLIWY POWÓD	ROZWIĄZANIA
Gorące powietrze	Powietrze osuszacza przechodzi przez jednostkę odzyskiwania temperatury, dzięki czemu gorące powietrze jest odprowadzane (bez funkcji chłodzenia).	To nie jest usterka.
Osuszacz nie działa	Czy wtyczka zasilania jest odłączona? Czy zbiornik jest pełny? A może zbiornik jest umieszczony w niewłaściwym miejscu?	Włóż wtyczkę zasilania do gniazdka. Spuść stojącą wodę ze zbiornika i umieść zbiornik z powrotem we właściwej pozycji.
Funkcja osuszania nie działa	Czy temperatura lub wilgotność w pomieszczeniu jest zbyt niska? Czy wyloty lub wloty powietrza są zablokowane?	W porze suchej wydajność osuszania osuszacza zostanie zmniejszona. Oczyść wszystkie przedmioty, które blokują wylot powietrza lub wlot powietrza.
Brak przepływu powietrza	Czy filtr powietrza jest zablokowany?	Wyczyść filtr powietrza jak wyżej
Zbyt duży hałas podczas pracy maszyny	Czy jest nieprawidłowo umieszczony, aby maszyna była przechylona lub niestabilna? Czy filtr powietrza jest zablokowany?	Należy zapobiec używaniu maszyny na niestabilnym podłożu. Wyczyść filtr powietrza jak wyżej.
Model z pompką. Po włączeniu funkcji automatycznego spustu pojawia się alert "pełna woda"	Filtr wlotowy pompy wodnej jest zatkany, a drenaż jest powolny. Zbiornik na wodę nie jest zainstalowany na miejscu, powodując alarm. Pompa wodna zawodzi i nie sypłwa.	Po oczyszczeniu filtra wody ponownie włącz zasilanie. Zainstaluj zbiornik na wodę na miejscu i ponownie włącz zasilanie. Wyłącz zasilanie, a następnie włącz zasilanie ponownie po remoncie pompy wodnej.
Model z pompką. Nieprawidłowy dźwięk pracy pompy wodnej	Wąż wlotowy pompy wodnej nie jest prawidłowo umieszczony i nie można uzyskać wody. Po włączeniu funkcji automatycznego spustu wyjmij zbiornik na wodę.	Wyjmij zbiornik na wodę, umieść wlot wody (wąż spustowy) na dnie zbiornika wody, a następnie umieść zbiornik na wodę. Wyjmij zbiornik na wodę, włóż wlot wody (wąż spustowy) do dna zbiornika wody, a następnie włóż zbiornik wody z powrotem na miejsce.
Kody błędów	wyświetlacz "E1";	Awaria czujnika wilgotności
	wyświetlacz "E2";	Awaria czujnika temperatury rury: wyświetlacz "E2";
	Wyświetlacz "FL"	Woda pełna
	Wskaźnik DEF. świeci się	To nie jest usterka. Maszyna włącza funkcję rozmrażania i po chwili wróci do normy.

Jeśli masz problem z osuszaczem, zapoznaj się z przewodnikiem rozwiązywania problemów. Jeśli żadna z powyższych czynności nie działa, skontaktuj się ze sprzedawcą, aby oddać osuszacz do serwisu.



Uwaga: Ochrona środowiska i utylizacja

- Konsumenci są prawnie zobowiązani do prawidłowego utylizowania urządzeń elektronicznych, lamp i baterii po zakończeniu ich okresu użytkowania.
- Można je bezpłatnie zwrócić w wyznaczonych punktach zbiórki lub za pośrednictwem sprzedawców detalicznych.
- Usunięcie danych osobowych leży w gestii konsumenta.
- Zarówki i baterie, które można bezpiecznie wyjąć i które nie są zamontowane na stałe, należy oddzielić w celu oddzielnej utylizacji.
- Szczegółowe informacje dotyczące utylizacji zgodnej z przepisami prawa regulują przepisy regionalne.
- Symbol przekreślonego kosza na śmieci oznacza, że urządzenia elektroniczne i baterie nie mogą być wyrzucane wraz z odpadami komunalnymi po zakończeniu okresu użytkowania.
- Symbole umieszczone pod pojemnikiem na odpady wskazują na możliwą obecność niektórych substancji (ołów = Pb, rtęć = Hg, kadm = Cd).
- Segregacja ta jest konieczna, ponieważ baterie i urządzenia elektroniczne zawierają zarówno cenne surowce, jak i substancje szkodliwe dla ludzi i środowiska.
- Poprzez recykling, zbiórkę i ponowne wykorzystanie baterii i odpowiednich urządzeń elektronicznych przyczyniacie się Państwo do ochrony środowiska i zdrowia ludzkiego.

**DEGIOJI MEDŽIAGA.**

Šiame prietaise yra R290 – propano, kuris yra degus šaltnešis.



Žr. operatoriaus vadovą.



Žr. techninį vadovą.



Skaitykite operatoriaus vadovą.

SAUGOS INFORMACIJA

Prieš įrengdami ir naudodami prietaisą, atidžiai perskaitykite pateiktus nurodymus. Gamintojas neatsako už sužalojimus ir pažeidimus, atsiradusius neteisingai įrengus ar naudojant prietaisą. Nurodymus visada laikykite prie prietaiso, kad prirėkus galėtumėte pasiskaityti.

VAIKŲ IR PAŽEIDŽIAMŲ ŽMONIŲ SAUGA**ĮSPĖJIMAS**

Susižalojimo arba nuolatinio neįgalumo pavojus.

Šį prietaisą gali naudoti vaikai nuo aštuonerių metų ir asmenys, turintys psichinę, jutiminę ar fizinę negalią, arba neturintys pakankamai patirties ar žinių, jei juos prižiūri arba išmoko saugiai naudotis prietaisu kitas asmuo ir jei jie supranta su prietaiso naudojimu susijusius pavojus. Neleiskite vaikams žaisti su prietaisu.

Jaunesni kaip trejų metų vaikai turėtų būti laikomi atokiau, nebent jie būtų nuolat prižiūrimi.

Visas pakuotes laikykite atokiau nuo vaikų. Įrenginio valymo ir priežiūros darbų vaikai be priežiūros atlikti negali.

BENDROJI SAUGA

Šis prietaisas skirtas naudoti namuose ir panašiose aplinkose,

pvz., miegamajame, svetainėje, taip pat skalbinių džiovinimui. Negalima uždengti ventilacijos angų.

Nenaudokite mechaninių įtaisų ar kitų priemonių atitirpinimo procesui pagreitinti, išskyrus gamintojo rekomenduotus. Prietaiso negalima laikyti patalpoje, kurioje yra nuolat veikiančių degimo šaltinių (atvira liepsna, veikiantis dujinis prietaisas arba elektrinis šildytuvas ir pan.). Prietaiso negalima badyti ar deginti. Turėkite omenyje, kad šaltnešis gali neturėti kvapo. Prietaisui valyti nenaudokite vandens srovės ir garų. Prietaisą valykite minkšta, drėgna šluoste. Naudokite tik neutralius ploviklius. Nenaudokite abrazyvinių gaminių, abrazyvinių šluosčių, tirpiklių ar metalinių daiktų. Jei maitinimo laidas yra pažeistas, jis turi būti pakeistas gamintojo, jo įgalioto techninės priežiūros centro arba kito kvalifikuoto asmens, išvengiant galimo pavojaus.

SAUGOS INSTRUKCIJOS**ĮSPĖJIMAS**

Šį prietaisą gali įrengti tik kvalifikuotas asmuo.

Pašalinkite visas pakuotės medžiagas. Neįrenkite ir nenaudokite pažeisto prietaiso. Prietaisą galima įrengti, eksploatuoti ir laikyti patalpoje, kurios grindų plotas didesnis nei 3 m². Atidžiai laikykitės su prietaisu pateiktų įrengimo nurodymų. Prietaisą perkeltkite atsargiai, nes jis yra sunkus. Visada mūvėkite apsaugines pirštines.

Pasirūpinkite, kad aplink prietaisą oras galėtų laisvai cirkuluoti. Prieš prijungdami prietaisą prie maitinimo šaltinio, palaukite bent 4 valandas. Per šį laiką alyva subėgs atgal į kompresorių. Neįrenkite prietaiso arti radiatorių ar kitų šilumos šaltinių. Neįrenkite prietaiso tiesioginių saulės spindulių apšviečiamoje vietoje.

ELEKTROS MAITINIMO PRIJUNGIMAS**ĮSPĖJIMAS**

Gaisro ir elektros smūgio rizika.

Prietaisas turi būti prijungtas prie įžeminto maitinimo lizdo. Įsitinkinkite, kad duomenų plokštelėje esanti elektros maitinimo informacija atitinka maitinimo šaltinio duomenis. Jei taip nėra, kreipkitės į elektriką. Visada naudokite tinkamai įrengtą smūgiams atsparų lizdą. Nenaudokite šakotuvų ir ilgintuvų. Pasirūpinkite, kad nebūtų pažeisti elektros komponentai

(pvz., kištukas, kabelis). Kreipkitės į įgaliotąjį techninės priežiūros centrą arba elektriką, kad pakeistų elektros komponentus. Maitinimo laidas turi būti žemiau kištuko lygio. Kištuką į maitinimo lizdą įjunkite tik pabaigę įrengimą. Pasirūpinkite, kad įrengus prietaisą kištukas būtų lengvai pasiekiamas. Norėdami išjungti prietaisą, netraukite maitinimo kabelio. Visada atjunkite maitinimo laidą laikydami tik už kištuko.

NAUDOJIMAS**ĮSPĖJIMAS**

Sužeidimų, nudegimų, elektros smūgio ar gaisro pavojus.

Nekeiskite šio prietaiso specifikacijos. Būkite atsargūs, kad nepažeistumėte šaltnešio kontūro. Jame yra propano (R290), aplinkoje lengvai pasklindančių gamtinių dujų. Šios dujos yra degios. Jei pažeidžiamas šaltnešio kontūras, pasirūpinkite, kad patalpoje nebūtų liepsnos ir uždegimo šaltinių. Vėdinkite patalpą. Nedėkite degių gaminių ar šlapių daiktų, persisunkusių degiaisiais gaminiais, šalia arba ant prietaiso.

ŠALINIMAS**ĮSPĖJIMAS**

Pavojus susižeisti.

Atjunkite prietaisą nuo maitinimo tinklo. Nupjunkite maitinimo laidą ir išmeskite. Šio prietaiso šaltnešio kontūras nekenkia ozonui. Informacijos apie tai, kaip tinkamai išmesti prietaisą, teiraukitės vietinėje atsakingoje įstaigoje. Nepažeiskite aušinimo įrenginio dalies, esančios šalia šilumokačio.

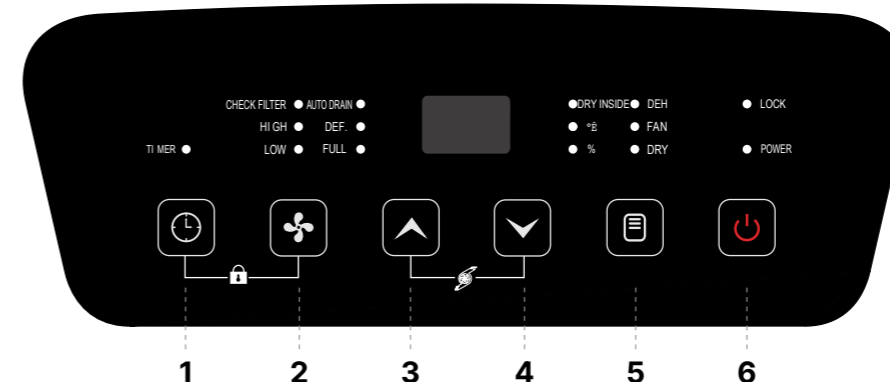

Dėkojame už pirkimą ir pasitikėjimą Wood's produkcija. Prašome perskaityti žemiau pateiktas instrukcijas, kaip naudoti ir prižiūrėti Wood's produktą.

PRIEDAI PRODUKTUI (ŽR. A PAVEIKSLĖLĮ, 2-3 PUSLAPIAI)

- Viršutinis dangtelis
- Vėdinimo anga
- Priekinė korpuso dalis
- Korpusas
- Ratai
- Valdymo skydelis
- Galinė korpuso dalis
- Filtrus
- Vandens talpa
- Nutekėjimo anga

VALDYMO SKYDELIS

Įjungimo mygtukas (6): Po įjungimo įsijungia žali šviesa ir ilgai mirksta.

Režimo mygtukas (5): Spauskite "Režimas" mygtuką. Yra trys darbo režimai: drėgmės šalinimo režimas (DEH), ventiliatoriaus režimas (FAN) ir sausavimo režimas (DRY).

Mažinimo mygtukas (4): Spustelėkite, kad reguliuotumėte nustatytą drėgmės lygį ar laiko nustatymą. Mygtuką laikykite nuspaužę 3 sekundes, kad pasirinktumėte pelėsių šalinimo funkciją, ir įsijungs "DRY INSIDE" šviesa. Ši funkcija gali būti įjungta tik tuomet, kai įrenginys yra įjungtas. Jei ši funkcija įjungta, o vėliau įrenginys išjungiamas, po 5 minučių atidėjimo išsijungs ventiliatoriaus variklis. (Per atidėjimo išjungimo procesą, išskyrus maitinimo indikatorius, kiti indikatoriai išsijungs). Ši funkcija numatyta būsenai yra išjungta.

Didinimo mygtukas (3): Paspauskite mygtuką, kad padidintumėte nustatytą drėgmės lygį arba laiko nustatymą.

Ventiliatoriaus greičio mygtukas (2): Spauskite ventiliatoriaus greičio mygtuką, kad pasirinktumėte ventiliatoriaus greitį. "HIGH" reiškia didelį greitį, "LOW" - mažą greitį. Mygtuką laikykite nuspaužę tris sekundes, kad įjungtumėte arba išjungtumėte trikampės formos parodymą priekinėje pusėje. Kai paslėptas skaitmeninis ekranas išjungtas, skaitmeninė plokštė ir indikacinė šviesa turi tamsų ekraną. Jei neveikiate 5 sekundes, jis patenka į tamsią būseną.

Laikmačio mygtukas (1): Spauskite laikmačio mygtuką, kad nustatytumėte laiką / tikrintumėte laiką / atšauktumėte laikmą.

Vaikų užrakinimo funkcija (1) + (2): Paspauskite šią mygtukų grupę, kad įjungtumėte arba išjungtumėte vaikų užrakinimo "LOCK" funkciją.

MODELIS BE SIURBLIO

Aplinkos temperatūra (3) + (4): Paspauskite šią mygtukų grupę, ir bus parodyta aplinkos temperatūra.

MODELIS SU SIURBLIU

Aplinkos temperatūra (1) + (3): Paspauskite šią mygtukų grupę, ir bus stebima aplinkos temperatūra.

Patikrinkite filtro indikatorius (1) + (4): Paspauskite šią mygtukų grupę, ir "CHECK FILTER" indikatorius šviesa gali būti išjungta, o filtrų valymo priminimo laikas bus paleistas iš naujo.

Vandens siurblio funkcija (3) + (4): Spustelėjus šiuos mygtukus vienu metu, siurblio automatinio nutekėjimo "AUTO DRAIN" funkcija gali būti įjungta arba išjungta.

NAUDOJIMO INSTRUKCIJOS

• Įjunkite maitinimo laido kištuką. Atkreipkite dėmesį, kad įrenginio maitinimas atitiktų elektros tinklą.

• Prašome spausti swing abiejose pusėse, kad rankiniu būdu reguliuotumėte swing lapą norimu kampu.

DARBO REŽIMAS**1.1 Drėgmės šalinimo režimas (DEH):**

A. Kompresorius įsijungs, kai drėgmės lygis viršys 3% nustatyto lygio, tuo metu ventiliatoriaus veikis nustatytu greičiu. Kai drėgmės lygis sumažės iki 3% nuo nustatyto lygio, kompresorius automatiškai išsijungs, o ventiliatorius nustos veikti po vienos minutės.

B. Rodykite nustatytą drėgmę (CO-35-85%RH): Paspauskite aukštinį ir žemyn reguliavimo mygtukus, kad reguliuotumėte norimą drėgmę.

C. Ventiliatoriaus greitis yra reguliuojamas. "HIGH" reiškia didelį greitį, "LOW" - mažą greitį.

D. Vaikų užrakinimo ir laikmačio funkcijos gali būti nustatomos.

E. TIK MODELIS BE SIURBLIO: Kai aplinkos drėgmė nepasiekia nustatytos drėgmės, raudona "OK" šviesa išjungta ekrano skydelyje. Kai aplinkos drėgmė pasiekia nustatytą drėgmę, raudona "OK" šviesa ekrano skydelyje įsijungs.

F. Trikampė paslėpta skaitmeninė parodymo sistema ant priekinės dangos rodo tris spalvas pagal drėgmę. Ji rodo raudonai, kai santykinė drėgmė viršija 65%, žaliai, kai santykinė drėgmė yra tarp 45% ir 65%, ir mėlyna, kai santykinė drėgmė yra žemiau 45%.

G. Kai nustatoma drėgmė yra "CO", kompresorius veikia nuolat nevaržant nustatytos drėgmės, ir ventiliatoriaus greitis yra reguliuojamas. Taip

pat, kai rodomas CO, gali būti nustatytas vaikų užrakinimas ir laikmatis.

1.2 Ventiliatoriaus režimas (FAN):

Įeinant į oro tiekimo režimą per režimo keitimą, kompresorius neveiks; pagal nutylėjimą yra silpnas srautas, kurio greitis yra reguliuojamas, o aplinkos drėgmė (30~90%RH) rodoma.

1.3 Džiovinimo režimas (DRY):

Įeinant į "džiovinimo režimą", bus veikiamas fiksuotas, nuolatinis didelis oro srautas, nepriklausomai nuo drėgmės lygio.

LAIKMAČIO FUNKCIJA "TIMER"

A. Paspauskite laikmačio mygtuką, kad įjungtumėte laikmačio funkciją, ir galėsite nustatyti laiką / tikrinti laiką / atšaukti laikmą.

B. Nepritaikius laiko: paspauskite "timing" mygtuką (1, žr. paveikslėlį F, 2-3 puslapiai) norėdami įvesti laiko nustatymo būseną, įjungtas laiko indikacinis šviesos signalas, ir skaitmeninė vamzdelis mirksės (5 kartus, 1 kartą per sekundę), kad parodytu laiko laiką per mirksėjimo laikotarpį, paspauskite "up" arba "down" mygtuką, kad nustatytumėte laiko laiką (0~24), pasirinktas laikas bus patvirtintas po penkių mirksėjimo kartų (arba jei per mirksėjimo laikotarpį atliekamos kitos galiojančios mygtukų operacijos, ji bus nedelsiant patvirtinta).

C. Laiko būsenoje: paspauskite "timing" mygtuką (1, žr. paveikslėlį F, 2-3 puslapiai), kad įeitumėte į laiko užklausos būseną, skaitmeninė vamzdelis mirksės (5 kartus, 1 kartą per sekundę) rodyti laiko laiką, ir paspauskite "timing" mygtuką (1, žr. paveikslėlį F, 2-3 puslapiai) dar kartą per skaitmeninės vamzdelio mirksėjimo laikotarpį, kad atšauktumėte laiko nustatymą.

D. Laiko laikotarpiu įjungta "TIMER" indikacinė šviesa. Pasibaigus laikui, laiko indikatorius išsijungs.

E. Esama įjungimo / išjungimo būseną nesikeis nustatant laiką įjungimui / išjungimui; laiko funkcijos nustatymas yra galiojantis tik paskutinį kartą ir tik vieną kartą. Mygtuko paspaudimo sukeltas įjungimo / išjungimo veiksmas išvalys visus laiko nustatymus.

VAIKŲ UŽRAKINIMO FUNKCIJA "LOCK"

Paspauskite "1" + "2" mygtukus (žr. paveikslėlį F, 2-3 puslapiai) vienu metu, kad įjungtumėte vaikų užrakinimo funkciją, vaikų užrakinimo indikacinė šviesa "LOCK" įsijungs, ir visi mygtukų veiksmi bus negaliojantys; dar kartą paspauskite šią mygtukų grupę, kad išjungtumėte vaikų užrakinimo funkciją, ir vaikų užrakinimo indikacinė šviesa išsijungs.

VANDENS PILNUMO SIGNALIZACIJOS FUNKCIJA "FULL"

Kai "vandens pilnumo" signalas aptinkamas 5 sekundes (vandens lygio jungiklis yra išjungtas), įrenginys bus išjungtas, skambės penki įspėjamieji signalai, įsijungs vandens pilnumo indikacinė šviesa "FULL", ir skaitmeninė vamzdelis mirksės rodoma "FL", kol vanduo bus pašalintas.

FILTRŲ VALYMO PRIMINIMO FUNKCIJA "CHECK FILTER" (TIK MODELIIUI SU SIURBLIU)

Po to, kai įrenginys dirbo viso 250 valandų laikotarpiu, įjungsis filtro valymo indikatorius "CHECK FILTER", primenantis išvalyti vandens siurblio įsiurbimo filtrą (žr. paveikslėlį C, 2-3 puslapiai) ir įrenginio oro įsiurbimo filtrą (žr. paveikslėlį E, 2-3 puslapiai). Po valymo paspauskite (1) + (4) mygtukus (žr. paveikslėlį F, 2-3 puslapiai), kad nustatytumėte filtro priminimą, indikacinė šviesa išsijungs, ir laikmačio valymo priminimas bus paleistas iš naujo.

Naudojimo instrukcija

AUTOMATINIO IŠTUŠTINIMO FUNKCIJA "AUTO DRAIN" (TIK MODELIIUI SU SIURBLIU)

Viena reikia paspausti (3) + (4) mygtukus (žr. paveikslėlj F, 2-3 puslapiai) vienu metu, kad įjungtumėte automatinio nusausinimo funkciją vandens siurbliui, ir įsijungs nusausinimo indikacinė šviesa "AUTO DRAIN". Kai aptinkama, kad vanduo yra pilnas, vandens siurbliui automatiškai išvalo, o po to, kai valymo procesas baigiamas, vandens siurblio indikacinė šviesa išsijungs.

PASTABA! Vanduo išsiskiria, kai konteineris yra pilnas. Kai įrenginys aptinka, kad konteineris yra pilnas, aktyvuojamas siurblys ir vanduo išsiskiria per apie 45 minučių.

NUOTAKA (MODELIS BE SIURBLYS)

VANDENS TALPYKLOS NAUDOJIMAS (ŽR. PAVEIKSLĖLJ C, 2-3 PUSLAPIAI):

1. Kai vandens talpykla yra pilna, įrenginys automatiškai sustoja, įsijungia pilnos vandens indikacinė šviesa "FULL", o LED skaitmeninis ekranas mirksi "FL" ir skamba penkis kartus signalas.

2. Palieskite depresiją vandens talpyklos apačioje, švelniai išimkite vandens talpyklą, palenkite ją ir išpilkite vandenį iš vandens talpyklos per ištekėjimo angą.

3. Paspauskite vandens talpyklą atgal į teisingą padėtį, tada įjunkite drėkintuvą.

Pastaba: Prašome ištuštinti vandens talpyklą. Prieš įdedant vandens talpyklą į korpusą, patikrinkite, ar vandens talpyklos dangtis ir talpykla yra tvirtai įrengti, o rankena gražinama į pradinę padėtį. Tada abiem rankomis švelniai įstumkite vandens talpyklą į teisingą padėtį.

NUOLATINIO NUSAUSINIMO BŪDAS (ŽR. PAVEIKSLĖLJ B, 2-3 PUSLAPIAI):

Jei nenorite dažnai išpilti vandens iš vandens talpyklos, galite prijungti ištekėjimo vamzdį (vamzdžio vidaus skersmuo 10 mm) už įrenginio, kad nusausintumėte vandenį.

1. Raskite ištekėjimo vietą gale.

2. Naudojant tinkamą ištekėjimo vamzdžio ilgį, tvirtai jį prijunkite prie ištekėjimo angos.

3. Prieš naudojimą atidžiai patikrinkite ir įsitikinkite, kad vandens vamzdžiai yra tvirtai prijungti, kad vanduo netekėtų.

NUOTAKA (MODELIS SU SIURBLYS)

VANDENS TALPYKLOS NAUDOJIMAS (ŽR. PAVEIKSLĖLJ C, 2-3 PUSLAPIAI):

1. Prieš išimdami vandens talpyklą, prašome paspausti įjungimo mygtuką, kad ją išjungtumėte.

2. Palieskite depresiją vandens talpyklos apačioje, švelniai išimkite vandens talpyklą, palenkite ją ir išpilkite vandenį iš vandens talpyklos per ištekėjimo angą.

3. Kaip parodyta paveikslėlyje, įdėkite vandens įleidimo vamzdį į vandens talpyklą, tada įstumkite vandens talpyklą atgal į teisingą padėtį ir vėl įjunkite drėkintuvą.

Pastaba: Ištuštinus vandens talpyklą ir prieš ją įdedant į įrenginį, įsitikinkite, kad vandens talpyklos dangtis ir talpykla yra tvirtai įrengti, o rankena gražinama į pradinę padėtį. Tada abiem rankomis švelniai įstumkite vandens talpyklą į teisingą padėtį.

• Prašome atkreipti dėmesį, ar vandens įleidimo vamzdis yra tinkamai įkištas į vandens talpyklą, ir atkreipti dėmesį, kad vandens talpyklą nepaspaudžia vandens įleidimo vamzdis.

NUOLATINIO NUSAUSINIMO BŪDAS (ŽR. PAVEIKSLĖLJ B, 2-3 PUSLAPIAI):

Jei nenorite dažnai išpilti vandens iš vandens talpyklos, galite prijungti ištekėjimo vamzdį/žarną (vamzdžio vidaus skersmuo 10 mm) už įrenginio, kad nusausintumėte vandenį.

1 žingsnis: Pirmasis žingsnis yra surasti ištekėjimo vietą gale.

2 žingsnis: Naudojant tinkamą ištekėjimo vamzdžio ilgį, tvirtai jį prijunkite prie ištekėjimo angos.

3 žingsnis: Prieš naudojimą atidžiai patikrinkite ir įsitikinkite, kad vandens vamzdis tvirtai prijungtas, kad vanduo netekėtų.

VANDENS SIURBLIO AUTOMATINIO NUSAUSINIMO "AUTO DRAIN" FUNKCIJA (ŽR. PAVEIKSLĖLJ D, 2-3 PUSLAPIAI):

1. Modelis su vandens siurbliu taip pat gali pasirinkti automatinio nusausinimo "AUTO DRAIN" funkciją.

2. Naudokite tinkamą įrankį, kad atidarytumėte kištuką skylėje (žr. paveikslėlj D, 2-3 puslapiai).

3. Įkiškite vandens vamzdį į nusausinimo angą, kaip parodyta paveikslėlyje, ir tvirtai prijunkite.

4. Prijunkite vandens vamzdžio kitą galą prie grindų nusausinimo ar didelės vandens talpyklos. Jei naudojate didelę vandens talpyklą, atkreipkite dėmesį į talpyklos vandens lygį, kad vanduo talpykloje neišbėgtų.

5. Prijungus (3) + (4) vienu metu (žr. paveikslėlj F, 2-3 puslapiai), galima įjungti ar išjungti siurblio automatinio nusausinimo "AUTO DRAIN" indikatorius "AUTO DRAIN".

ĮSPĖJIMAS: Neišimkite vandens talpyklos, kai yra įjungtas automatinis nusausinimas. Jei turite išimti vandens talpyklą, prašome paspausti įjungimo mygtuką, kad ją išjungtumėte. Nedarykite veiksmų, pažeidžiančių taisykles, kitaip gali būti sugadinti įrenginio komponentai.

PRIEŽIŪRA

Prieš atliekant prižiūrą ir priežiūrą, prašome išjungti įrenginį ir ištraukti maitinimo laidą.

1. Valykite paviršius
Valykite įrenginio paviršių minkštu, šlapiu skudurėliu. Nenaudokite alkoholio, benzino ir kitų cheminių tirpiklių, kitaip gali būti pažeidžiamas įrenginys arba jo paviršius.

2. Filtrų valymas (žr. paveikslėlj E, 2-3 puslapiai)
Prašome valyti nailono filtrą bent kartą per dvi savaites, skalbiant jį šaltu arba šiltu vandeniu, kurio temperatūra neviršija 40 laipsnių. Jei filtras nėra labai purus, tiesiog išsiurbkite nuo jo dulkes. Nenaudokite jokio rūšies džiovintuvo. Nenaudokite alkoholio, benzino, benzeno ir kitų cheminių tirpiklių valyti.

3. Įrenginio saugojimas
Valymo po veiksmų, prašome sutvarkyti maitinimo laidą, įdėti oro sausintuvo korpusą į minkštą plastikinę maišelį ir padėkite drėkintuvo korpusą į sausą vietą, kad apsaugotumėte nuo dulkių ir palaikytumėte vaikų neprieinamą vietą.

3 METŲ GARANTIJA

Norėdami pratešti garantiją nuo 2 iki 3 metų, prašome užsiregistruoti savo įsigytą produktą po pirkimo tinklalapyje warranty-woods.com

IŠSAUGOKITE SAVO ČEKIUS!

Juos reikės pateikti visoms garantinėms pretenzijoms per garantijos laikotarpį.



TECHNINĖ SPECIFIKACIJA

MEDŽIO MODELIS NR.	MDX20 + MDX20P (SIURBLYS)	MDX25 + MDX25P (SIURBLYS)	
Pajėgumas	20L	25L	
Rekomenduojama sritis (kambario dydis)	20-25 m ²	25-35 m ²	
Didžiausias plotas	40 m ²	55 m ²	
Darbinio intervalo temperatūra	5-35°C	5-35°C	
Pajėgumas	26.7°C/60% RH (L / D)	11 l	14 l
	30°C/80% RH (L / D)	20 l	25 l
Įėjimo galia	360W	410W	
Galima esant 20 °C ir 70 % RH	250W	310W	
Bako tūris	6L	6L	
Vėdinimo greičių skaičius	2	2	
Oro srautas	Didelis greitis	180 m3/h	180 m3/h
	Mažas greitis	120 m3/h	120 m3/h
Garso galia	41-55 dB	41-55 dB	
Šaltnešio dujų tipas	R290/60g	R290/70g	
IP kodas	IPX1	IPX1	
Plaunamas oro filtras	TAIP	TAIP	
Vandens siurblys	Tik MDX20P	Tik MDX25P	
Įrenginio matmenys (HxWxD)	530*335*260mm	530*335*260mm	
Grynavis svoris	13.65kg (MDX20)	14kg (MDX25)	
	14kg (MDX20P)	14,5kg (MDX25P)	

Gali atsirasti techninių pakeitimų ir patobulinimų. Visos vertės yra apytikslės ir gali skirtis priklausomai nuo išorinių aplinkybių, tokių kaip temperatūra, ventilacija ir drėgmė.

PROBLEMŲ SPRENDIMAS

BŪSENA	GALIMA PRIEŽASTIS	SPRENDIMAI
Karštas oras	Sausintuvo oras praeina per temperatūros atkūrimo įrenginį, todėl karštas oras išleidžiamas (nėra aušinimo funkcijos).	Tai nėra gedimas.
Sausintuvas neveikia	Ar maitinimo kištukas atjungtas?	Įkiškite maitinimo kištuką į lizdą.
	Ar bakas pilnas? Arba bakas yra netinkamoje vietoje?	Išleiskite stovintį vandenį į baką ir įdėkite baką atgal į teisingą padėtį.
Sausinimo funkcija neveikia	Ar temperatūra ar drėgmė kambaryje yra per maža?	Sausuoju metų laikui bus sumažintas sausintuvo sausinimo pajėgumas.
	Ar oro išleidimo angos arba oro įleidimo angos užblokuotos?	Išvalykite visus daiktus, kurie blokuoja oro išleidimo angą arba oro įleidimo angą.
Nėra oro srauto	Ar oro filtras užblokuotas?	Išvalykite oro filtrą, kaip nurodyta aukščiau
Per daug triukšmo, kai mašina veikia	Ar jis netinkamai išdėstytas taip, kad mašina būtų pakreipta ar nestabili?	Prašome neleisti mašinai naudoti ant nestabilių žemės.
	Ar oro filtras užblokuotas?	Išvalykite oro filtrą, kaip nurodyta aukščiau.
Modelis su siurbliu. Įjungus automatinio nutekėjimo funkciją, pasirodo įspėjimas "pilnas vandens"	Vandens siurblio vandens įleidimo filtras užsikimšęs, o drenažas yra lėtas.	Išvalę vandens filtrą, vėl įjunkite maitinimą.
	Vandens rezervuaras nėra sumontuotas vietoje, todėl kyla įspėjimas.	Įdėkite vandens rezervuarą į vietą ir vėl įjunkite maitinimą.
	Vandens siurblys sugenda ir neišleidžia.	Išjunkite maitinimą, o po to, kai kapitališkai suremontuosite vandens siurbį, vėl įjunkite maitinimą.
Modelis su siurbliu. Nenormalus vandens siurblio darbinis garsas	Vandens siurblio vandens įleidimo žarna nėra tinkamai uždėta ir vandens negalima gauti.	Išimkite vandens rezervuarą, įdėkite vandens įleidimo valdymą (išleidimo žarną) į vandens rezervuaro dugną ir įdėkite vandens rezervuarą į vietą.
	Įjungę automatinio išleidimo funkciją, išimkite vandens baką.	Išimkite vandens rezervuarą, įdėkite vandens įleidimo valdymą (išleidimo žarną) į vandens rezervuaro dugną ir vėl įdėkite vandens rezervuarą į vietą.
Klaidų kodai	ekranas "E1";	Drėgmės jutiklio gedimas
	ekranas "E2";	Vamzdžio temperatūros jutiklio gedimas: ekranas "E2";
	Ekranas "FL"	Vanduo pilnas
	Užsidega DEF. indikatorius	Tai nėra gedimas. Mašina įjungia atitirpinimo funkciją ir po kurio laiko ji normalizuosis.

Jeigu kyla problemų dėl sausintuvo, skaitykite trikių šalinimo vadovą. Jei nė vienas iš aukščiau išvardytų dalykų neveikia, susisieki su savo pardavėju, kad jūs sausintuvus būtų aptarnautas.



Pastaba: Aplinkos apsauga ir šalinimas

- Vartotojai yra teisiškai įpareigoti tinkamai šalinti elektroninius prietaisus, lempas ir baterijas pasibaigus jų naudojimo laikui.
- Juos galima nemokamai grąžinti į tam skirtas viešąsias surinkimo vietas arba per mažmenininkus.
- Asmens duomenų ištrynimasis yra vartotojo atsakomybė.
- Lemputės ir baterijas, kurias galima saugiai išimti ir kurios nėra įmontuotos nuolatinei, reikia atskirti ir šalinti atskirai.
- Teisės aktų reikalavimus atitinkantis šalinimas reglamentuojamas regioniniais teisės aktais.
- Perbraukto šiukšlių konteinerio simbolis reiškia, kad elektroniniai prietaisai ir baterijos po jų naudojimo laiko pabaigos jokiu būdu negali būti išmetami su buitinėmis atliekomis.
- Po šiukšlių dėžės esantys simboliai nurodo, kad gaminyje gali būti tam tikrų medžiagų (švinas = Pb, gyvsidabris = Hg, kadmis = Cd).
- Šis atskyrimas yra būtinas, nes baterijose ir elektroniniuose prietaisuose yra vertingų išteklių ir medžiagų, kurios yra kenksmingos žmonėms ir aplinkai.
- Perdirdami, surinkdami ir pakartotinai naudodami baterijas ir tinkamus elektrinius prietaisus, jūs prisidedate prie aplinkos ir žmonių sveikatos išsaugojimo ir apsaugos.



VEGLI UZLIESMOJOŠS MATERIĀLS.
Ierīcē ir R290/propāns, kas ir viegli uzliesmojošs aukstumaģents.



Skatiet operatora rokasgrāmatu.



Lasiet tehnisko rokasgrāmatu.



Lasiet operatora rokasgrāmatu.

INFORMĀCIJA PAR DROŠĪBU

Pirms ierīces uzstādīšanas un lietošanas uzmanīgi izlasiet komplektā iekļauto instrukciju. Ražotājs neuzņemas atbildību par nepareizas uzstādīšanas un lietošanas izraisītām traumām un bojājumiem. Vienmēr glabājiet instrukciju ierīces tuvumā turpmākai uzziņai.

BĒRŅU UN NEAIZSARGĀTU PERSONU DROŠĪBA

BRĪDINĀJUMS ⚠

Trauma vai neatgriezeniskas invaliditātes risks.

Šo ierīci drīkst lietot bērni vecumā virs astoņiem gadiem, personas ar ierobežotām fiziskām, maņu vai garīgām spējām vai pieredzes un zināšanu trūkumu, ja viņiem ir nodrošināta uzraudzība vai sniegti norādījumi par ierīces drošu lietošanu un viņi saprot ar to saistītos riskus. Neļaujiet bērniem spēlēties ar ierīci. Neļaujiet bērniem rotaļāties ar šo ierīci.

Bērni līdz trīs gadu vecumam nedrīkst tuvoties ierīcei, ja vien viņi netiek nepārtraukti uzraudzīti.

Sargājiet visu iepakojumu no bērniem. Bērni nedrīkst bez uzraudzības veikt tīrīšanu un lietotajam veicamu apkopi.

VISPĀRĒJĀ DROŠĪBA

Šī ierīce ir paredzēta lietošanai

mājsaimniecībās un līdzīgās vidēs, piemēram, guļamistabā, dzīvojamā istabā, kā arī veļas žāvēšanai. Nodrošiniet, lai ventilācijas atveres nebūtu nosprostotas.

Atkausēšanas procesa paātrināšanai neizmantojiet mehāniskas ierīces vai citus līdzekļus, izņemot ražotāja ieteiktos. Ierīci nedrīkst uzglabāt telpā, kur nepārtraukti darbojas aizdegšanās avoti (atklāta liesma, darbojas gāzes iekārta, darbojas elektriskais sildītājs utt.). Necaurduriet un nededziniet. Ievērojiet, ka aukstumaģentiem var nebūt smaržas. Ierīces tīrīšanai neizmantojiet ūdens smidzinātāju un tvaiku. Tīriet ierīci ar mitru mīkstu drānu. Izmantojiet tikai neitrālus mazgāšanas līdzekļus. Neizmantojiet abrazīvus produktus, abrazīvus tīrīšanas spilventiņus, šķīdinātājus vai metāla priekšmetus. Ja strāvas vads ir bojāts, tas jānomaina ražotājam, tā pilnvarotam pakalpojumu centram vai līdzīgi kvalificētiem darbiniekiem, lai izvairītos no riska.

DROŠĪBAS NORĀDĪJUMI

BRĪDINĀJUMS ⚠

Šo ierīci drīkst uzstādīt tikai kvalificēta persona.

Noņemiet visu iepakojuma materiālu. Neuzstādiert un nelietojiet bojātu ierīci. Ierīce ir jāuzstāda, jālieto un jāglabā telpā, kur uz grīdas ir vismaz 3 m² brīvas vietas. Stingri ievērojiet iekārtas uzstādīšanas instrukcijā sniegtos norādījumus. Pārvietojot ierīci, vienmēr rīkojieties piesardzīgi, jo ierīce ir smaga. Vienmēr lietojiet aizsargcimdus.

Nodrošiniet, lai ap ierīci varētu cirkulēt gaiss. Pirms ierīces pievienošanas strāvas avotam uzgaidiet vismaz 4 stundas. Tā ir jārikojas, lai eļļa varētu ieplūst atpakaļ kompresorā. Neuzstādiert ierīci radiatoru vai citu karstuma avotu tuvumā. Neuzstādiert iekārtu tiešā saules gaismā.

ELEKTRISKAIS SAVIENOJUMS

BRĪDINĀJUMS ⚠

Ugunsgrēka un elektriskās strāvas trieciena risks.

Ierīce ir jāpievieno iezemētai kontaktligzdai. Nodrošiniet, lai elektriskie parametri uz nominālo datu uzlīmes atbilstu elektropadevei. Ja tā nav, sazinieties ar elektriķi. Vienmēr izmantojiet pareizi uzstādītu triecienizturīgu kontaktligzdu.

Neizmantojiet vairāku ligzdu adapterus un pagarinātājus. Uzmanieties, lai nesabojātu elektriskās sastāvdaļas (piemēram, kontaktdakšu un kabeli). Ja ir jānomaina elektriskās sastāvdaļas, sazinieties ar pilnvaroto apkopes centru vai elektriķi. Kabelim ir jāatrodas zemāk par kontaktdakšu. Pievienojiet kontaktdakšu kontaktligzdai tikai uzstādīšanas beigās. Pēc uzstādīšanas pārlicinieties, vai var piekļūt kontaktdakšai. Atvienojot ierīci, nevelciet aiz strāvas kabeļa. Atvienojot strāvas kabeli, vienmēr turiet tikai kontaktdakšu.

LIETOŠANA

BRĪDINĀJUMS ⚠

Savainojumu, apdegumu, strāvas trieciena vai ugunsgrēka risks.

Nemainiet šīs ierīces tehniskos datus. Uzmanieties, lai nesabojātu aukstumaģenta kontūru. Tas satur propānu (R290), kas ir dabasgāze ar augsta līmeņa saderību ar vidi. Šī gāze ir viegli uzliesmojoša. Aukstumaģenta kontūra bojājumu gadījumā nodrošiniet, lai telpā nebūtu liesmu un uzliesmošanas avotu. Izvēdiniet telpu. Nenovietojiet uz ierīces vai tās tuvumā viegli uzliesmojošus produktus vai ar šādiem produktiem samitrinātus priekšmetus.

LIKVIDĒŠANA

BRĪDINĀJUMS ⚠

Savainojumu risks.

Atvienojiet ierīci no strāvas avota. Nogrieziet strāvas padeves vadu un izmetiet to. Šīs ierīces aukstumaģenta kontūrs nav kaitīgs ozona slānim. Konsultējieties ar vietējām varas iestādēm, lai uzzinātu, kā pareizi likvidēt šo ierīci. Nesabojājiet siltummaiņa tuvumā esošo dzesēšanas bloka daļu.

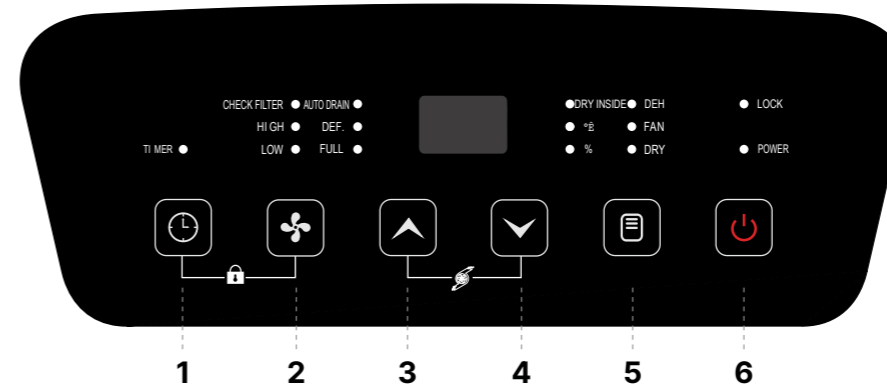

Paldies par iegādi un uzticību Wood's produktiem. Lūdzu, iepazīstieties ar instrukcijām par Wood's produkta lietošanu un kopšanu.

PRODUKTA DAĻAS (SKAT. ATTĒLU A, 2.-3. LAPPUSĒ)

1. Augšējais vāks
2. Ventilācija
3. Priekšējā apvalka korpus
4. Šasija
5. Rīteņi
6. Vadības panelis
7. Aizmugurējais korpusa apvalks
8. Filtrs
9. Ūdens tvertne
10. Izvadīšanas ports

VADĪBAS PANELIS

Ieslēgšanas pogas (6): Pēc ieslēgšanas indikatora gaismiņa ir zaļa un ilgstoši ieslēgta.

Režīma poga (5): Nospiediet "Režīma" pogu. Ir trīs darba režīmi: gaisa mitrināšanas režīms (DEH), ventilatora režīms (FAN) un sausēšanas režīms (DRY).

Samazināšanas poga (4): Nospiediet, lai iestatītu mitruma līmeni vai laika intervālu. Nospiediet un turiet pogu 3 sekundes, lai aktivizētu pelēko izņemšanas funkciju, un ieslēgsies "DRY INSIDE" gaismiņa. Šo funkciju var aktivizēt tikai tad, kad ierīce ir ieslēgta. Ja šī funkcija tiek aktivizēta un vēlāk tiek ieslēgta ierīce, ventilatora motors tiks ieslēgts pēc 5 minūšu aizkaves (izslēgšanas procesā, izņemot barošanas indikatoru, tiek ieslēgti citi indikatoru). Šī funkcija pēc noklusējuma ir ieslēgta.

Palielināšanas poga (3): Nospiediet pogu, lai iestatītu mitruma līmeni vai laika intervālu augšup.

Ventilatora ātruma poga (2): Nospiediet ventilatora ātruma pogu, lai izvēlētos ventilatora ātrumu. "HIGH" nozīmē lielu ātrumu, "LOW" - zemu ātrumu. Nospiediet ventilatora ātruma pogu un turiet to trīs sekundes, lai ieslēgtu vai ieslēgtu trīsstūrveida displeju priekšējā panelī. Ja slēpts ciparu displejs ir ieslēgts, displeja skaitļu caurule un indikatorgaismas darbojas tumšajā režīmā. Ja neveicat darbību 5 sekundes, tā ienāks tumšajā režīmā.

Laika poga (1): Nospiediet laika pogu, lai iestatītu, pārbaudītu vai atceltu laika intervālu.

Bērnu aizsardzības funkcija (1) + (2): Nospiediet šo taustiņu grupu, lai ieslēgtu vai izslēgtu bērnu aizsardzības "LOCK" funkciju.

MODEĻI BEZ PUMŠANAS

Apkārtējā temperatūra (3) + (4): Nospiediet šo taustiņu grupu, un parādīsies apkārtējā temperatūra.

MODEĻI AR PUMPU

Apkārtējā temperatūra (1) + (3): Nospiediet šo taustiņu grupu, un varēsiet sekot līdzi apkārtējai temperatūrai.

Filtru pārbaudes indikators (1) + (4): Nospiediet šo taustiņu grupu, un "CHECK FILTER" indikatora gaismiņa tiks ieslēgta, un filtru tīrīšanas laika intervāls sāksies no jauna.

Ūdens pumšanas funkcija (3) + (4): Nospiežot šos taustiņus vienlaicīgi, var ieslēgt vai izslēgt pumšanas automātisko iztukšošanas "AUTO DRAIN" funkciju.

LIETOŠANAS INSTRUKCIJAS

• Iespraudiet elektropieslēgu. Lūdzu, pievērsiet uzmanību, lai pārlicinātos, ka ierīces elektrobarošana atbilst elektrotīklam.

• Manuāli nospiediet abas gaisa izplūdes plāksnes puses, lai regulētu izplūdes plāksnes vēlamo leņķi.

DARBA REŽĪMI

1.1 Gaisa mitrināšanas režīms (DEH):

A. Sāksies kompresors, ja mitruma līmenis pārsniedz 3% no iestatītā līmeņa, šajā laikā ventilators darbosies iestatītajā gaisa plūsmas ātrumā. Kad mitruma līmenis samazinās līdz 3% no iestatītā līmeņa, kompresors automātiski izslēdzas un ventilators pārtrauc darboties pēc vienas minūtes.

B. Parādīt iestatīto mitrumu (CO-35-85%RH): Nospiediet augšup un lejup regulēšanas pogas, lai iestatītu vēlamo mitrumu.

C. Ventilatora ātrums ir regulējams. "HIGH" nozīmē lielu ātrumu, "LOW" - zemu ātrumu.

D. Iespējams iestatīt bērnu aizsardzības un taimera funkcijas.

E. TIKAI MODEĻI BEZ PUMPIŅAS: Ja apkārtējais mitrums nesasniedz iestatīto mitrumu, "OK" gaisma uz displeja panelī nebūs ieslēgta. Kad apkārtējais mitrums sasniedz iestatīto mitrumu, "OK" gaisma uz displeja panelī ieslēgsies sarkanā krāsā.

F. Priekšējā apvalka trīsstūrveida paslēptais displejs parāda trīs krāsas atbilstoši mitrumam. Tas parādīsies sarkanā krāsā, ja relatīvais mitrums ir augstāks par 65%, zaļā krāsā, ja relatīvais mitrums ir starp 45% un 65%, un zilā krāsā, ja relatīvais mitrums ir zem 45%.

G. Kad iestatītais mitrums ir "CO", kompresors darbosies nepārtraukti, neierobežojot iestatīto mitrumu, un gaisa plūsmas ātrums ir regulējams.

Tāpat, kad tiek parādīts "CO", ir iespējams iestatīt bērnu aizsardzības un taimera funkcijas.

1.2 Gaisa ventilācijas režīms (FAN):

Ievadot gaisa piegādes režīmu, veicot režīma pārveidošanu, kompresors nedarbosies; pēc noklusējuma ir zems gaisa plūsmas ātrums, kuru var regulēt, un tiek parādīts apkārtējais mitrums (30~90%RH).

1.3 Sausēšanas režīms (DRY):

Ievadot "sausēšanas režīmu", darbosies pastāvīga augsta gaisa plūsmas neatkarīgi no mitruma līmeņa.

TAIMERA FUNKCIJA "TIMER"

A. Nospiediet taimera pogu, lai ieslēgtu taimera funkciju, un varat iestatīt taimeru/pārbaudīt taimeru/atcelt taimeru.

B. Netaimera stāvoklī: nospiediet "timer" pogu (1, skatīt attēlu F, 2.-3. lpp.), lai ievadītu taimera iestatīšanas stāvokli, taimera indikatorgaismiņa ieslēdzas, un ciparu caurule mirgos (5 reizes, 1 reizi/sekundē), lai rādītu taimera laiku mirgošanas periodā. Nospiediet "augšup" vai "lejup" taustiņu, lai iestatītu taimera laiku (0~24), pēc tam, kad tas mirgo piecas reizes, tiks apstiprināts iestatītais laiks (vai, ja mirgošanas periodā notiek cita derīga taustiņu darbība, tas tiks nekavējoties apstiprināts).

C. Taimera stāvoklī: nospiediet "timer" pogu (1, skatīt attēlu F, 2.-3. lpp.), lai ievadītu taimera vaicājuma stāvokli, ciparu caurule mirgos (5 reizes, 1 reizi/sekundē), lai rādītu taimera laiku, un vēlreiz nospiediet "timer" pogu (1, skatīt attēlu F, 2.-3. lpp.) ciparu mirgošanas periodā, lai atceltu taimeru.

D. Taimera periodā "TIMER" indikatorgaismiņa ir ieslēgta. Pēc taimera beigām taimera indikators izslēgsies.

E. Iestatot taimeru ieslēgšanai/izslēgšanai, pašreizējais ieslēgšanas/izslēgšanas stāvoklis nemainīsies; taimera funkcijas iestatīšana ir derīga tikai pēdējā reizē un tikai vienu reizi. Taustiņa nospiešanas dēļ veikta ieslēgšana/izslēgšana notīs visus taimera iestatījumus.

BĒRŅU AIZSARDZĪBAS FUNKCIJA "LOCK"

Vienlaicīgi nospiediet "1" un "2" taustiņus (skatīt attēlu F, 2.-3. lpp.), lai ieslēgtu bērnu aizsardzības funkciju, bērnu aizsardzības indikatorgaismiņa "LOCK" ieslēgsies, un visi taustiņu darbības būs nederīgas; nospiediet šo grupu apvienoto taustiņu vēlreiz, lai izslēgtu bērnu aizsardzības funkciju, un bērnu aizsardzības indikatorgaismiņa izslēgsies.

UZPILDĪTĀS ŪDENS TRAUKSMES FUNKCIJA "FULL"

Ja "pilna ūdens" signāls tiek konstatēts 5 sekundes (ūdens līmeņa slēdzis ir atvienots), ierīce izslēgsies, skaļruņa skaņas tiks dzirdamas piecas reizes, uzpildītās ūdens indikatorgaismiņa "FULL" ieslēgsies, un ciparu caurule mirgos, parādot "FL", līdz ūdens tiks novadīts.

FILTRU TĪRĪŠANAS ATGĀDINĀJUMA FUNKCIJA "CHECK FILTER" (TIKAI MODEĻIM AR PUMPI),

Pēc tam, kad ierīce ir nostrādājusi kopumā 250 stundas, filtru tīrīšanas indikators "CHECK FILTER" ieslēgsies, atgādinot jums attīrīt ūdens sūkņa ieejas filtru (skatīt attēlu C, 2.-3. lpp.) un ierīces gaisa ieejas filtru (skatīt attēlu E, 2.-3. lpp.). Pēc tīrīšanas nospiediet (1) + (4) taustiņus (skatīt attēlu F, 2.-3. lpp.), lai atiestatītu filtra atgādinājumu, indikatorgaismiņa izslēgsies, un taimera tīrīšanas atgādinājums sāksies no jauna.

Lietošanas instrukcija

AUTOMĀTISKĀS IZTUKŠOŠANAS FUNKCIJA "AUTO DRAIN" (TIKAI MODELIM AR PUMPI)

Vienlaicīgi nospiediet (3) un (4) taustiņus (skatīt attēlu F, 2.-3. lpp.), lai ieslēgtu ūdens sūkņa automātiskās iztukšošanas funkciju, un automātiskās iztukšošanas indikatorgaismiņa "DRAIN" ieslēgsies; atkal nospiediet šo divu taustiņu kombināciju, lai izslēgtu automātisko iztukšošanu, un automātiskās iztukšošanas indikatorgaismiņa izslēgsies.

Vairāk informācijas par savu ierīci, lūdzu, konsultējieties ar izstrādātāja nodrošināto lietošanas instrukciju vai sazinieties ar klientu atbalsta dienestu.

PIEZĪME! Ūdens tiek iztukšots, kad konteiners būtu pilns. Kad ierīce atklātu, ka konteiners ir pilns, tiek aktivizēta sūkņa un ūdens tiek iztukšots aptuveni 45 minūšu laikā.

NOTA PAR IZTUKŠOŠANU (MODELS BEZ PUMPU)

LIETOŠANA AR ŪDENS TVERTNI (SKATĪT ATTĒLU C, 2.-3. LPP.):

1. Ja ūdens tvertne ir pilna, ierīce automātiski pārtrauc darbību, uzpildītās ūdens indikatorgaismiņa "FULL" ieslēgsies, un LED ciparu ekrāns mirgos ar "FL" un izklausīsies piecas trausmes.

2. Ielieciet rokas ap tvertnes apakšpusē esošo iesprostu, maigi izņemiet ūdens tvertni, novērstiet tvertņa kustību un iztukšojiet ūdens tvertni no iztukšošanas sprauslas.

3. Nospiediet ūdens tvertni atpakaj pareizajā vietā un ieslēdziet atkausētāju.

Piezīme: Lūdzu, iztukšojiet ūdeni no ūdens tvertnes. Pirms ievietojat ūdens tvertni iekārtā, lūdzu, pārļiecinieties, vai ūdens tvertnes vāciņš un tvertne ir cieši uzstādīti un rokturis ir atgriezies sākotnējā pozīcijā. Pēc tam ar abām rokām maigi nospiežot ūdens tvertni pareizajā vietā.

PASTĀVĪGAS IZTUKŠOŠANAS METODE (SKATĪT ATTĒLU B, 2.-3. LPP.):

Ja nevēlaties bieži iztukšot ūdeni no ūdens tvertnes, varat aizmest drenāžas cauruli (caurules iekšējais diametrs ir 10 mm) aiz ierīces, lai iztukšotu ūdeni.

1. Atrodiet drenāžas atrašanās vietu aiz mugurē.

2. Izmantojiet atbilstošu drenāžas caurules garumu, lai to stingri savienotu ar iztukšošanas sprauslu.

3. Pirms lietošanas rūpīgi pārbaudiet un pārļiecinieties, vai ūdens caurules ir cieši savienotas, lai novērstu ūdens noplūdi.

NOTA PAR IZTUKŠOŠANU (MODELS AR PUMPU)

LIETOŠANA AR ŪDENS TVERTNI (SKATĪT ATTĒLU C, 2.-3. LPP.):

1. Pirms ūdens tvertnes noņemšanas, lūdzu, izslēdziet barošanu, nospiežot ieslēgšanas pogu.

2. Ielieciet rokas ap tvertnes apakšpusē esošo iesprostu, maigi izņemiet ūdens tvertni, novērstiet tvertņa kustību un iztukšojiet ūdens tvertni no iztukšošanas sprauslas.

3. Ievietojiet ūdens pieplūdes cauruli ūdens tvertnē, kā norādīts attēlā, pēc tam nospiediet ūdens tvertni atpakaj pareizajā vietā un atkal ieslēdziet atkausētāju.

Piezīme: Pēc ūdens tvertnes iztukšošanas un pirms tā ievietošanas iekārtā, lūdzu, pārļiecinieties, vai ūdens tvertnes vāciņš un tvertne ir cieši uzstādīti, un rokturis ir atgriezies sākotnējā pozīcijā. Pēc tam ar abām rokām maigi nospiežot ūdens tvertni pareizajā vietā.

• Lūdzu, uzmanieties, vai ūdens pieplūdes caurule ir pareizi ievietota ūdens tvertnē un nepiespiežiet ūdens pieplūdes cauruli ar ūdens tvertni.

PASTĀVĪGAS IZTUKŠOŠANAS METODE (SKATĪT ATTĒLU B, 2.-3. LPP.):

Ja nevēlaties bieži iztukšot ūdeni no ūdens tvertnes, varat aizmest drenāžas cauruli (caurules iekšējais diametrs ir 10 mm) aiz mugurē, lai iztukšotu ūdeni.

1. **solis:** Atrodiet drenāžas atrašanās vietu aiz mugurē.

2. **solis:** Izmantojiet atbilstošu drenāžas caurules garumu, lai to stingri savienotu ar iztukšošanas sprauslu.

3. **solis:** Pirms lietošanas rūpīgi pārbaudiet un pārļiecinieties, vai ūdens caurule ir cieši savienota, lai novērstu ūdens noplūdi.

ŪDENS SŪKNIS AUTOMĀTISKAI IZTUKŠOŠANAI "AUTO DRAIN" (SKATĪT ATTĒLU D, 2.-3. LPP.):

1. Ar ūdens sūkni aprīkotā modelī ir iespējams izvēlēties arī automātiskās iztukšošanas funkciju "AUTO DRAIN".

2. Lai atvērtu tapu aizbāžu gabalu, izmantojiet atbilstošu instrumentu pozīcijā (skatīt attēlu D, 2.-3. lpp.).

3. Ievietojiet ūdens cauruli iztukšošanas sprauslā, kā norādīts attēlā, un cieši savienojiet to.

4. Ievietojiet ūdens caurules otru galu grīdas kanalizācijā vai lielā ūdens uzglabāšanas traukā. Ja izmantojat lielu ūdens uzglabāšanas trauku, uzmanieties, lai trauka ūdens līmenis nepārsniegtu maksimālo, lai novērstu ūdens izplūšanu.

5. Vienuviet nospiežot (3) + (4) vienlaicīgi (skatīt attēlu F, 2.-3. lpp.), sūkņa automātiskās iztukšošanas indikatorgaismiņa "AUTO DRAIN" var ieslēgties vai izslēgties.

BRĪDINĀJUMS: Neņemiet ūdens tvertni ārā, ja ir ieslēgta automātiskā iztukšošana. Ja vēlaties izņemt ūdens tvertni, lūdzu, izslēdziet barošanu, nospiežot ieslēgšanas pogu. Nedarbojieties pretēji noteikumiem; pretējā gadījumā varētu tikt bojāti ierīces komponenti.

APKOPJUMS

Pirms iekārtas apkopes, lūdzu, izslēdziet strāvu un izvilciet elektrovadu no kontaktligzdas.

1. Virsmas tīrīšana

Tīriet iekārtas virsmu ar maigu, mitru drānu. Neizmantojiet alkoholu, benzīnu vai citas ķīmiskas šķīdinātājielas, jo tas var bojāt iekārtu vai tās virsmu.

2. Filtra tīrīšana (skatīt attēlu E, 2.-3. lpp.)

Lūdzu, tīriet nylonu filtru vismaz reizi divās nedēļās, to mazgājot ar aukstu vai siltu ūdeni, kas nepārsniedz 40 grādus. Ja filtrs nav ļoti netīrs, vienkārši izsūciet putekļus ar putekļsūcēju. Neizmantojiet žāvētāju vai jebkādu citas veida žāvēšanas ierīci. Neizmantojiet alkoholu, benzīnu, benseņu vai citas ķīmiskas šķīdinātājielas tīrīšanai.

3. Iekārtas uzglabāšana

Pēc tīrīšanas, lūdzu, salabojiet elektroenerģijas

vadu, iepakojiet mitrinātāju korpusu mīkstā plastmasas maisiņā un novietojiet sausā vietā, lai nodrošinātu putekļu aizsardzību un izvairītos no bērnu saskares.

3 GADU GARANTIJA

Lai pagarinātu garantijas termiņu no 2 līdz 3 gadiem, lūdzu, reģistrējiet savu produktu pēc pirkuma vietnē warranty-woods.com

SAGLABĀJIET KVĪTIS!

Tās būs nepieciešamas jebkurai garantijas prasībai šajā periodā.



TEHNISKĀ SPECIFIKĀCIJA

KOKA MODELIS NR.	MDX20 + MDX20P (SŪKNI)	MDX25 + MDX25P (SŪKNI)	
Jaudas	20L	25L	
Ieteicamā platība (telpas izmērs)	20-25 m ²	25-35 m ²	
Maksimālā platība	40 m ²	55 m ²	
Darba intervāla temperatūra	5-35°C	5-35°C	
Jaudas	26,7 °C / 60 % RH (L / D)	11 l	14 l
	30°C/80% RH (L/D)	20 l	25 l
Ieejas jauda	360W	410W	
Jauda pie 20 ° C un 70 % (relatīvais mitrums)	250W	310W	
Tvertnes tilpums	6L	6L	
Ventilācijas ātrumu skaits	2	2	
Gaisa plūsma	Ātrgaitas	180 m3/h	180 m3/h
	Mazs ātrums	120 m3/h	120 m3/h
Skaņas jauda	41-55 dB	41-55 dB	
Aukstumaģenta gāzes tips	R290/60g	R290/70g	
IP kods	IPX1	IPX1	
Mazgājams gaisa filtrs	JĀ	JĀ	
Ūdens sūknis	Tikai MDX20P	Tikai MDX25P	
Ierīces izmēri (HxWxD)	530*335*260mm	530*335*260mm	
Tīrsvars	13.65kg (MDX20)	14kg (MDX25)	
	14kg (MDX20P)	14,5kg (MDX25P)	
<i>Var rasties tehniskas izmaiņas un uzlabojumi. Visas vērtības ir aptuvenas un var atšķirties atkarībā no ārējiem apstākļiem, piemēram, temperatūras, ventilācijas un mitruma.</i>			

PROBLĒMU NOVĒRŠANA

STATUSU	IESPĒJAMĀS IEMESLS	RISINĀJUMUS
Karsts gaiss	Sausinātāja gaiss iet caur temperatūras atgūšanas ierīci, tāpēc karstais gaiss tiek izvadīts (bez dzesēšanas funkcijas).	Tas nav darbības traucējums.
Sausinātājs nedarbojas	Vai strāvas kontaktdakša ir atvienota? Vai tvertne ir pilna? Vai arī tvertne ir novietota nepareizā vietā?	Ievietojiet strāvas kontaktdakšu kontaktligzdā. Noteciniet stāvošo ūdeni tvertnē un novietojiet tvertni atpakaj pareizajā stāvoklī.
Susināšanas funkcija nedarbojas	Vai temperatūra vai mitrums telpā ir pārāk zems? Vai gaisa izplūdes atveres vai gaisa ieplūdes atveres ir bloķētas?	Sausajā sezonā tiks samazināta sausinātāja sausināšanas spēja. Notīriet visus priekšmetus, kas bloķē gaisa izplūdi vai gaisa ieplūdi.
Nav gaisa plūsmas	Vai gaisa filtrs ir bloķēts?	Notīriet gaisa filtru, kā norādīts iepriekš
Pārāk liels troksnis, kad mašīna darbojas	Vai tas ir nepareizi novietots tā, lai mašīna būtu noliekta vai nestabila? Vai gaisa filtrs ir bloķēts?	Lūdzu, neļaujiet mašīnu izmantot uz nestabilas zemes. Notīriet gaisa filtru, kā norādīts iepriekš.
Modelis ar sūkni. Pēc automātiskās iztukšošanas funkcijas ieslēgšanas parādās brīdinājums "ūdens pilns"	Ūdens sūkņa ūdens ieplūdes filtrs ir aizsērējis, un drenāža ir lēna. Ūdens tvertne nav uzstādīta vietā, izraisot brīdinājumu. Ūdens sūknis neizdodas un neizplūst.	Pēc ūdens filtra tīrīšanas vēlreiz ieslēdziet strāvu. Uzstādiet ūdens tvertni vietā un vēlreiz ieslēdziet strāvu. Izslēdziet strāvu un pēc ūdens sūkņa kapitālā remonta atkal ieslēdziet strāvu.
Modelis ar sūkni. Ūdens sūkņa nenormāla darba skaņa	Ūdens sūkņa ūdens ieplūdes šļūtene nav novietota pareizi, un ūdeni nevar iegūt. Pēc automātiskās iztukšošanas funkcijas ieslēgšanas noņemiet ūdens tvertni.	Izņemiet ūdens tvertni, ielieciet ūdens ieplūdes pārvaldību (iztukšošanas šļūteni) ūdens tvertnes apakšā un pēc tam ievietojiet ūdens tvertni vietā. Izņemiet ūdens tvertni, ielieciet ūdens ieplūdes pārvaldību (kanalizācijas šļūteni) ūdens tvertnes apakšā un pēc tam ievietojiet ūdens tvertni atpakaj vietā.
Kļūdu kodi	displejs "E1";	Mitruma sensora atteice
	displejs "E2";	Caurules temperatūras sensora atteice: displejs "E2";
	Displejs "FL"	Ūdens pilns
	Iedegas indikators	Tas nav darbības traucējums. Mašīna ieslēdz atkausēšanas funkciju, un pēc kāda laika tā atgriezīsies normālā stāvoklī.
<i>Ja rodas problēmas ar sausinātāju, skatiet problēmu novēršanas rokasgrāmatu. Ja nekas no iepriekš minētā nedarbojas, sazinieties ar izplatītāju, lai saņemtu sausinātāja apkopi.</i>		



Piezīme: Vides aizsardzība un atkritumu apglabāšana

- Patērētājiem ir juridisks pienākums elektroniskās ierīces, lampas un baterijas pēc to kalpošanas laika beigām nodot atkritumos atbilstoši noteikumiem.
- Tās var bez maksas nodot izmantošanai atbilstoši noteikumiem izveidotās publiskās savākšanas vietās vai izplatītājiem.
- Personas datu dzēšana ir patērētāja pienākums.
- Spuldzes un baterijas, kuras var droši izņemt un kuras nav pastāvīgi uzstādītas, ir jāšķiro atkritumos atbilstoši noteikumiem.
- Sīkāka informācija par likumīgu apglabāšanu ir noteikta reģionālajos tiesību aktos.
- Pārkrustīta atkritumu tvertnes simbols norāda, ka elektroniskās ierīces un baterijas pēc to kalpošanas laika beigām nekad nedrīkst izmest kopā ar sadzīves atkritumiem.
- Simboli zem atkritumu tvertnes norāda uz iespējamu noteiktu vielu klātbūtni (svins = Pb, dzīvsudrabs = Hg, kadmījs = Cd).
- Šāda šķirošana ir nepieciešama, jo baterijas un elektroniskās ierīces satur gan vērtīgus resursus, gan vielas, kas ir kaitīgas cilvēkiem un videi.
- Pārstrādājot, savācot un atkārtoti izmantojot baterijas un piemērotas elektroniskās ierīces, jūs veicināt vides un cilvēku veselības saglabāšanu un aizsardzību.



TULEOHTLIK MATERJAL.
See seade sisaldab R290/
propaani, tuleohtlikku külmaainet.



Lugege operaatore
kasutusjuhendit.



Lugege tehnilist juhendit.



Lugege operaatore
kasutusjuhendit.

OHUTUSALANE TEAVE

Enne seadme paigaldamist ja kasutamist lugege kaasasolev juhend hoolikalt läbi. Tootja ei vastuta, kui vale paigaldus ja kasutus põhjustab kehavigastusi ning kahju. Hoidke kasutusjuhend tulevikus kasutamiseks alati seadme juures.

LASTE JA HAAVATAVATE ISIKUTE OHUTUS

HOIATUS ⚠

Kehavigastuste või püsiva tervisekahjustuse oht.

Antud seadet võivad kasutada kaheksa-aastased ja vanemad lapsed ning vähenenud füüsiliste, sensoorsete või vaimsete võimetega isikud või vastavate kogemusteta ja teadmisteta isikud, kui nad teevad seda järelevalve all või neile on õpetatud seadme ohutut kasutamist ning nad mõistavad seonduvaid ohtusid. Ärge laske lastel seadmega mängida.

Alla kolmeaastased lapsed ei tohi seadme juurde lubada, välja arvatud pideva järelevalve korral.

Hoidke pakendi kõiki detaile lastele kättesaamatult. Ilma järelevalveta ei tohi lapsed seadet puhastada ega hooldada.

ÜLDINE OHUTUS

See seade on mõeldud kasutamiseks

kodudes ja sarnastes keskkondades, nagu magamistuba, elutuba ja pesu kuivatamiseks. Vältige ventilatsioonivade blokeerimist.

Sulatusel kiirendamiseks ärge kasutage mehaanilisi võtteid ega muid vahendeid, vaid ainult tootja soovitatut. Seadet ei tohi hoida ruumis, kus asuvad pidevalt töötavad süüteallikad (lahtine leek, töötav gaasiseade või töötav elektriline küttekeha jne). Ärge torgake läbi ega põletage. Võtke arvesse, et külmutusagensid võivad olla lõhnatud. Ärge piserdage seadet puhastamiseks veega ega kasutage auru. Puhastage seadet niiske pehme lapiga. Kasutage ainult neutraalseid pesuvahendeid. Ärge kasutage abrasiivseid tooteid, abrasiivseid puhastuslappe, lahusteid ega metallesemeid. Kui toitekaabel on kahjustatud, peab selle ohu vältimiseks välja vahetama tootja, tema volitatud teeninduskeskust või sarnase kvalifikatsiooniga isikud.

OHUTUSJUHISED

HOIATUS ⚠

Antud seadet võib paigaldada ainult kvalifitseeritud isik.

Eemaldage kogu pakkematerjal. Ärge paigaldage ega kasutage kahjustatud seadet. Seade tuleb paigaldada ja seda kasutada ning hoistada ruumis, mille pindala on suurem kui 3 m². Järgige rangelt seadmega kaasas olevat paigaldusjuhendit. Olge seadme liigutamisel alati ettevaatlik, kuna see on raske. Kandke alati kaitsekindaid.

Veenduge, et õhk pääseks seadme ümber liikuma. Enne seadme elektritoitega ühendamist oodake vähemalt 4 tundi. See võimaldab õlil tagasi kompressorisse voolata. Ärge paigaldage seadet radiaatorite või muude küttekehade lähedusse. Ärge paigaldage seadet otsese päikesevalguse kätte.

ELEKTRIÜHENDUS

HOIATUS ⚠

Tulekahju- ja elektrilöögi oht.

Seade tuleb ühendada maandatud pistikupesaga. Veenduge, kas elektritoide vastab andmeplaadil esitatud elektriantmetele. Kui ei vasta, võtke ühendust elektrikuga. Kasutage alati õigesti paigaldatud elektrilöögi kindlat pistikupesaga. Ärge kasutage jaoturadaptoreid ega pikendusjuhtmeid. Veenduge, et te

ei kahjustaks elektrilisi komponente (nt pistik, kaabel). Elektriliste komponentede vahetamiseks võtke ühendust volitatud teeninduskeskuse või elektrikuga. Juhe peab jääma pistikust madalamale. Ühendage pistik pistikupesaga alles paigalduse lõpus. Veenduge, et pärast paigaldamist oleks võimalik pistikule ligi pääseda. Seadme vooluvõrgust lahti ühendamiseks toitekaablist mitte tõmmata. Eemaldage toitekaabel alati ainult pistikust.

KASUTUS

HOIATUS ⚠

Kehavigastuste, põletuste, elektrilöögi või tulekahju oht.

Ärge muutke selle seadme tehnilisi omadusi. Olge ettevaatlik, et mitte kahjustada külmutusagensi torustikku. See sisaldab propaani (R290), looduslikku gaasi, millele rakenduvad ranged keskkonnanõuded. See gaas on kergesti süttiv. Kui külmutusagensi torustik saab vigastada, kindlustage, et ruumis ei oleks lahtist tuld ega süüteallikaid. Ohutage ruumi. Ärge pange seadme lähedale ega selle peale kergesti süttivaid tooteid ega määrgasid esemeid koos kergesti süttivate vedelikuga.

KASUTUSELT KÕRVALDAMINE

HOIATUS ⚠

Kehavigastuste oht.

Ühendage seade vooluvõrgust lahti. Eemaldage elektritoitekaabel ja kõrvaldage see kasutuselt. Antud seadme külmutusagensisüsteem on osoonisõbralik. Et saada teavet seadme nõuetekohase kasutuselt kõrvaldamise kohta, võtke ühendust vastava kohaliku asutusega. Ärge kahjustage jahutusseadme osa, mis paikneb soojusvaheti lähedal.

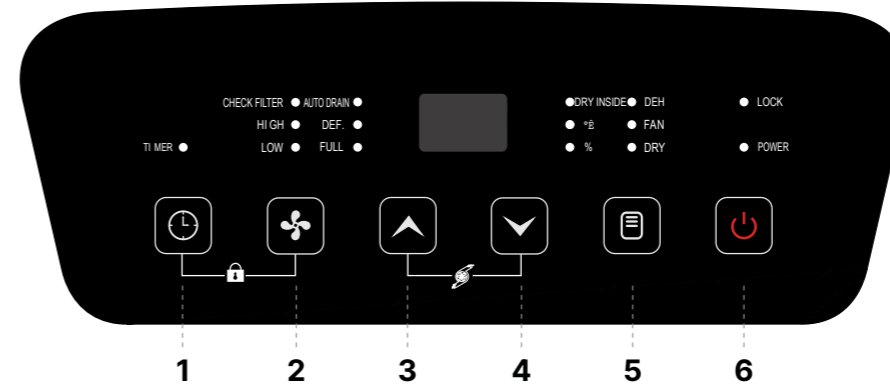

Paldies par iegādi un uzticību Wood's produktiem. Lūdzu, iepazīstieties ar instrukcijām par Wood's produkta lietošanu un kopšanu.

PRODUKTA DAĻAS (VT PILTI A, LEHEKÜLG 2-3)

1. Augšējais vāks
2. Ventilācija
3. Priekšējā apvalka korpus
4. Šasija
5. Riteņi
6. Vadības panelis
7. Aizmugurējais korpusa apvalks
8. Filtrs
9. Ūdens tvertne
10. Izvadīšanas ports

VADĪBAS PANELIS

Ieslēgšanas pogas (6): Pēc ieslēgšanas indikatora gaisma ir zaļa un ilgstoši ieslēgta.

Režīma poga (5): Nospiediet "Režīma" pogu. Ir trīs darba režīmi: gaisa mitrināšanas režīms (DEH), ventilatora režīms (FAN) un sausāšanas režīms (DRY).

Samazināšanas poga (4): Nospiediet, lai iestatītu mitruma līmeni vai laika intervālu. Nospiediet un turiet pogu 3 sekundes, lai aktivizētu pelēko izņemšanas funkciju, un ieslēgsies "DRY INSIDE" gaisma. Šo funkciju var aktivizēt tikai tad, kad ierīce ir ieslēgta. Ja šī funkcija tiek aktivizēta un vēlāk tiek izslēgta ierīce, ventilatora motors tiks izslēgts pēc 5 minūšu aizkaves (izslēgšanas procesā, izņemot barošanas indikatoru, tiek izslēgti citi indikatoru). Šī funkcija pēc noklusējuma ir izslēgta.

Palielināšanas poga (3): Nospiediet pogu, lai iestatītu mitruma līmeni vai laika intervālu augšup.

Ventilatora ātruma poga (2): Nospiediet ventilatora ātruma pogu, lai izvēlētos ventilatora ātrumu. "HIGH" nozīmē lielu ātrumu, "LOW" - zemu ātrumu. Nospiediet ventilatora ātruma pogu un turiet to trīs sekundes, lai izslēgtu vai ieslēgtu trīsstūrveida displeju priekšējā panelī. Ja slēpts ciparu displejs ir izslēgts, displeja skaitļu caurule un indikatorgaismas darbojas tumšajā režīmā. Ja neveicat darbību 5 sekundes, tā ienāks tumšajā režīmā.

Laika poga (1): Nospiediet laika pogu, lai iestatītu, pārbaudītu vai atceltu laika intervālu.

Bērnu aizsardzības funkcija (1) + (2): Nospiediet šo taustiņu grupu, lai ieslēgtu vai izslēgtu bērnu aizsardzības "LOCK" funkciju.

MODEĻI BEZ PUMŠANAS

Apkārtējā temperatūra (3) + (4): Nospiediet šo taustiņu grupu, un parādīsies apkārtējā temperatūra.

MODEĻI AR PUMPU

Apkārtējā temperatūra (1) + (3): Nospiediet šo taustiņu grupu, un varēsiet sekot līdzi apkārtējai temperatūrai.

Filtru pārbaudes indikators (1) + (4): Nospiediet šo taustiņu grupu, un "CHECK FILTER" indikatora gaisma tiks izslēgta, un filtru tīrīšanas laika intervāls sāksies no jauna.

Ūdens pumšanas funkcija (3) + (4): Nospiežot šos taustiņus vienlaicīgi, var ieslēgt vai izslēgt pumšanas automātisko iztukšošanas "AUTO DRAIN" funkciju.

LIETOŠANAS INSTRUKCIJAS

• Iespraudiet elektropieslēgu. Lūdzu, pievērsiet uzmanību, lai pārliecinātos, ka ierīces elektrobarošana atbilst elektrotīklam.

• Manuāli nospiediet abas gaisa izplūdes plāksnes puses, lai regulētu izplūdes plāksnes vēlamo leņķi.

DARBA REŽĪMI

1.1 Gaisa mitrināšanas režīms (DEH):

A. Sāksies kompressors, ja mitruma līmenis pārsniedz 3% no iestatītā līmeņa, šajā laikā ventilators darbosies iestatītajā gaisa plūsmas ātrumā. Kui ūhuniiskus langeb seadistatut tasemest 3%-ni, lūliltub compressor automaatselt vālja ja ventilaator lōpetab ūhe minuti pārst tōotamise.

B. Parādīt iestatīto mitrumu (CO-35-85%RH): Nospiediet augšup un lejup regulēšanas pogas, lai iestatītu vēlamo mitrumu.

C. Ventilatora ātrums ir regulējams. "HIGH" nozīmē lielu ātrumu, "LOW" - zemu ātrumu.

D. Iespējams iestatīt bērnu aizsardzības un taimera funkcijas.

E. TIKAI MODEĻI BEZ PUMPIŅAS: Ja apkārtējais mitrums nesasniedz iestatīto mitrumu, "OK" gaisma uz displeja panelī nebūs ieslēgta. Kad apkārtējais mitrums sasniedz iestatīto mitrumu, "OK" gaisma uz displeja paneli ieslēgsies sarkanā krāsā.

F. Priekšējā apvalka trīsstūrveida paslēptais displejs parāda trīs krāsas atbilstoši mitrumam. Tas parādīsies sarkanā krāsā, ja relatīvais mitrums ir augstāks par 65%, zaļā krāsā, ja relatīvais mitrums ir starp 45% un 65%, un zilā krāsā, ja relatīvais mitrums ir zem 45%.

G. Kad iestatītais mitrums ir "CO", kompressors darbosies nepārtraukti, neierobežojot iestatīto mitrumu, un gaisa plūsmas ātrums ir regulējams.

Tāpat, kad tiek parādīts "CO", ir iespējams iestatīt bērnu aizsardzības un taimera funkcijas.

1.2 Gaisa ventilācijas režīms (FAN):

Ievadot gaisa piegādes režīmu, veicot režīma pārveidošanu, kompressors nedarbosies; pēc noklusējuma ir zems gaisa plūsmas ātrums, kuru var regulēt, un tiek parādīts apkārtējais mitrums (30~90%RH).

1.3 Sausošanas režīms (DRY):

Ievadot "sausāšanas režīmu", darbosies pastāvīga augsta gaisa plūsmas neatkarīgi no mitruma līmeņa.

TAIMERA FUNKCIJA "TIMER"

A. Nospiediet taimera pogu, lai ieslēgtu taimera funkciju, un varat iestatīt taimeru/pārbaudīt taimeru/atcelt taimeru.

B. Netaimera stāvoklī: nospiediet "timer" pogu (1, skatīt attēlu F, 2.-3. lpp.), lai ievadītu taimera iestatīšanas stāvokli, taimera indikatorgaismiņa ieslēdzas, un ciparu caurule mirgos (5 reizes, 1 reizi/sekundē), lai rādītu taimera laiku mirgošanas periodā. Nospiediet "augšup" vai "lejup" taustiņu, lai iestatītu taimera laiku (0~24), pēc tam, kad tas mirgo piecas reizes, tiks apstiprināts iestatītais laiks (vai, ja mirgošanas periodā notiek cita derīga taustiņu darbība, tas tiks nekavējoties apstiprināts).

C. Taimera stāvoklī: nospiediet "timer" pogu (1, skatīt attēlu F, 2.-3. lpp.), lai ievadītu taimera vaicājuma stāvokli, ciparu caurule mirgos (5 reizes, 1 reizi/sekundē), lai rādītu taimera laiku, un vēlreiz nospiediet "timer" pogu (1, skatīt attēlu F, 2.-3. lpp.) ciparu mirgošanas periodā, lai atceltu taimeru.

D. Taimera periodā "TIMER" indikatorgaismiņa ir ieslēgta. Pēc taimera beigām taimera indikatora izslēgsies.

E. Iestatot taimeru ieslēgšanai/izslēgšanai, pašreizējais ieslēgšanas/izslēgšanas stāvoklis nemainīsies; taimera funkcijas iestatīšana ir derīga tikai pēdējā reizē un tikai vienu reizi. Taustiņa nospiešanas dēļ veikta ieslēgšana/izslēgšana notīs visus taimera iestatījumus.

BĒRNU AIZSARDZĪBAS FUNKCIJA "LOCK"

Vienlaicīgi nospiediet "1" un "2" taustiņus (skatīt attēlu F, 2.-3. lpp.), lai ieslēgtu bērnu aizsardzības funkciju, bērnu aizsardzības indikatorgaismiņa "LOCK" ieslēgsies, un visi taustiņu darbības būs nederīgas; nospiediet šo grupu apvienoto taustiņu vēlreiz, lai izslēgtu bērnu aizsardzības funkciju, un bērnu aizsardzības indikatorgaismiņa izslēgsies.

UZPILDĪTĀS ŪDENS TRAUKSMES FUNKCIJA "FULL"

Ja "pilna ūdens" signāls tiek konstatēts 5 sekundes (ūdens līmeņa slēdzis ir atvienots), ierīce izslēgsies, skaļruņa skaņas tiks dzirdamas piecas reizes, uzpildītās ūdens indikatorgaismiņa "FULL" ieslēgsies, un ciparu caurule mirgos, parādot "FL", līdz ūdens tiks novadīts.

FILTRU TĪRĪŠANAS ATGĀDINĀJUMA FUNKCIJA "CHECK FILTER" (TIKAI MODEĻIM AR PUMPI),

Pēc tam, kad ierīce ir nostrādājusi kopumā 250 stundas, filtru tīrīšanas indikators "CHECK FILTER" ieslēgsies, atgādinot jums atīrīt ūdens sūkņa ieejas filtru (skatīt attēlu C, 2.-3. lpp.) un ierīces gaisa ieejas filtru (skatīt attēlu E, 2.-3. lpp.). Pēc tīrīšanas nospiediet (1) + (4) taustiņus (skatīt attēlu F, 2.-3. lpp.), lai atīstītu filtra atgādinājumu, indikatorgaismiņa izslēgsies, un taimera tīrīšanas atgādinājums sāksies no jauna.

Kasutusjuhend

AUTOMÄTISKĀS IZTUKŠOŠANAS FUNKCIJA "AUTO DRAIN" (TIKAI MODELIM AR PUMPI)

Vienlaicīgi nospiediet (3) un (4) taustiņus (skatīt attēlu F, 2.-3. lpp.), lai ieslēgtu ūdens sūkņa automātiskās iztukšošanas funkciju, un automātiskās iztukšošanas indikatorgaismiņa "DRAIN" ieslēgsies; atkal nospiediet šo divu taustiņu kombināciju, lai izslēgtu automātisko iztukšošanu, un automātiskās iztukšošanas indikatorgaismiņa izslēgsies.

Vairāk informācijas par savu ierīci, lūdzu, konsultējieties ar izstrādātāja nodrošināto lietošanas instrukciju vai sazinieties ar klientu atbalsta dienestu.

MĀRKUS! Vesi tūhjēneb, kui konteiner on täis. Kui seade tuvastab, et konteiner on täis, aktiveeritakse pump ja vesi tūhjēneb umbes 45 minuti jooksul.

NOTA PAR IZTUKŠOŠANU (MODELS BEZ PUMPU)

LIETOŠANA AR ŪDENS TVERTNI (SKATĪT ATTĒLU C, 2.-3. LPP.):

1. Ja ūdens tvertne ir pilna, ierīce automātiski pārtrauc darbību, uzpildītās ūdens indikatorgaismiņa "FULL" ieslēgsies, un LED ciparu ekrāns mirgos ar "FL" un izklausīsies piecas trauksmes.

2. Ielieciet rokas ap tvertnes apakšpusē esošo iesprostu, maigi izņemiet ūdens tvertni, novērstiet tvertņa kustību un iztukšojiet ūdens tvertni no iztukšošanas sprauslas.

3. Nospiediet ūdens tvertni atpakaļ pareizajā vietā un ieslēdziet atkausētāju.

Piezīme: Lūdzu, iztukšojiet ūdeni no ūdens tvertnes. Pirms ievietojat ūdens tvertni iekārtā, lūdzu, pārliedzieties, vai ūdens tvertnes vāciņš un tvertne ir cieši uzstādīti un rokturis ir atgriezies sākotnējā pozīcijā. Pēc tam ar abām rokām maigi nospiežot ūdens tvertni pareizajā vietā.

PASTĀVĪGAS IZTUKŠOŠANAS METODE (SKATĪT ATTĒLU B, 2.-3. LPP.):

Ja nevēlaties bieži iztukšot ūdeni no ūdens tvertnes, varat aizmest drenāžas cauruli (caurules iekšējais diametrs ir 10 mm) aiz ierīces, lai iztukšotu ūdeni.

1. Atrodiet drenāžas atrašanās vietu aizmugurē.

2. Izmantojiet atbilstošu drenāžas caurules garumu, lai to stingri savienotu ar iztukšošanas sprauslu.

3. Pirms lietošanas rūpīgi pārbaudiet un pārliedzieties, vai ūdens caurules ir cieši savienotas, lai novērstu ūdens noplūdi.

NOTA PAR IZTUKŠOŠANU (MODELS AR PUMPU)

LIETOŠANA AR ŪDENS TVERTNI (SKATĪT ATTĒLU C, 2.-3. LPP.):

1. Pirms ūdens tvertnes noņemšanas, lūdzu, izslēdziet barošanu, nospiežot ieslēgšanas pogu.

2. Ielieciet rokas ap tvertnes apakšpusē esošo iesprostu, maigi izņemiet ūdens tvertni, novērstiet tvertņa kustību un iztukšojiet ūdens tvertni no iztukšošanas sprauslas.

3. Ievietojiet ūdens pieplūdes cauruli ūdens tvertnē, kā norādīts attēlā, pēc tam nospiediet ūdens tvertni atpakaļ pareizajā vietā un atkal ieslēdziet atkausētāju.

Piezīme: Pēc ūdens tvertnes iztukšošanas un pirms tā ievietošanas iekārtā, lūdzu,

pārliedzieties, vai ūdens tvertnes vāciņš un tvertne ir cieši uzstādīti, un rokturis ir atgriezies sākotnējā pozīcijā. Pēc tam ar abām rokām maigi nospiežot ūdens tvertni pareizajā vietā.

• Lūdzu, uzmanieties, vai ūdens pieplūdes caurule ir pareizi ievietota ūdens tvertnē un nepiespiežiet ūdens pieplūdes cauruli ar ūdens tvertni.

PASTĀVĪGAS IZTUKŠOŠANAS METODE (SKATĪT ATTĒLU B, 2.-3. LPP.):

Ja nevēlaties bieži iztukšot ūdeni no ūdens tvertnes, varat aizmest drenāžas cauruli (caurules iekšējais diametrs ir 10 mm) aizmugurē, lai iztukšotu ūdeni.

1. **solis:** Atrodiet drenāžas atrašanās vietu aizmugurē.

2. **solis:** Izmantojiet atbilstošu drenāžas caurules garumu, lai to stingri savienotu ar iztukšošanas sprauslu.

3. **solis:** Pirms lietošanas rūpīgi pārbaudiet un pārliedzieties, vai ūdens caurule ir cieši savienota, lai novērstu ūdens noplūdi.

ŪDENS SŪKNIS AUTOMĀTISKAI IZTUKŠOŠANAI "AUTO DRAIN" (SKATĪT ATTĒLU D, 2.-3. LPP.):

1. Ar ūdens sūkni aprīkotā modelī ir iespējams izvēlēties arī automātiskās iztukšošanas funkciju "AUTO DRAIN".

2. Lai atvērtu tapu aizbāžu gabalu, izmantojiet atbilstošu instrumentu pozīcijā (skatīt attēlu D, 2.-3. lpp.).

3. Ievietojiet ūdens cauruli iztukšošanas sprauslā, kā norādīts attēlā, un cieši savienojiet to.

4. Ievietojiet ūdens caurules otru galu grīdas kanalizācijā vai lielā ūdens uzglabāšanas traukā. Ja izmantojat lielu ūdens uzglabāšanas trauku, uzmanieties, lai trauka ūdens līmenis nepārsniegtu maksimālo, lai novērstu ūdens izplūšanu.

5. Vienuviet nospiežot (3) + (4) vienlaicīgi (skatīt attēlu F, 2.-3. lpp.), sūkņa automātiskās iztukšošanas indikatorgaismiņa "AUTO DRAIN" var ieslēgties vai izslēgties.

BRĪDINĀJUMS: Neņemiet ūdens tvertni ārā, ja ir ieslēgta automātiskā iztukšošana. Ja vēlaties izņemt ūdens tvertni, lūdzu, izslēdziet barošanu, nospiežot ieslēgšanas pogu. Nedarbojieties pretēji noteikumiem; pretējā gadījumā varētu tikt bojāti ierīces komponenti.

APKOPJUMS

Pirms iekārtas apkopes, lūdzu, izslēdziet strāvu un izvīlciat elektro vadu no kontaktlīdždas.

1. Virsmas tīrīšana

Tīriet iekārtas virsmu ar maigu, mitru drānu. Neizmantojiet alkoholu, benzīnu vai citas ķīmiskas šķīdinātājielas, jo tas var bojāt iekārtu vai tās virsmu.

2. Filtra tīrīšana (skatīt attēlu E, 2.-3. lpp.)

Lūdzu, tīriet nylona filtru vismaz reizi divās nedēļās, to mazgājot ar aukstu vai siltu ūdeni, kas nepārsniedz 40 grādus. Ja filtrs nav ļoti netīrs, vienkārši izsūciet putekļus ar putekļsūcēju. Neizmantojiet žāvētāju vai jebkādu citu veida žāvēšanas ierīci. Neizmantojiet alkoholu, benzīnu, benseņu vai citas ķīmiskas šķīdinātājielas tīrīšanai.

3. Iekārtas uzglabāšana

Pēc tīrīšanas, lūdzu, salabojiet elektroenerģijas vadu, iepakojiet kondicioniera korpusu mīkstā plastmasas maisiņā un novietojiet sausā vietā, lai nodrošinātu putekļu aizsardzību un izvairītos no bērnu saskares.

3 GADU GARANTIJA

Lai pagarinātu garantijas termiņu no 2 līdz 3 gadiem, lūdzu, reģistrējiet savu produktu pēc pirkuma vietnē warranty-woods.com

SAGLABĀJIET KVĪTIS!

Tās būs nepieciešamas jebkurai garantijas prasībai šajā periodā.



TEHNILISED ANDMED

WOODI MUDEL NR.	MDX20 + MDX20P (PUMBAGA)	MDX25 + MDX25P (PUMBAGA)	
Võimsuse	20L	25L	
Soovitatav ala (toa suurus)	20-25 m²	25-35 m²	
Maksimaalne pindala	40 m²	55 m²	
Tööintervalli temperatuur	5-35°C	5-35°C	
Võimsuse	26,7 °C / 60%RH (l/d) 30 °C / 80%RH (l/d)	11 l 20 l	14 l 25 l
Sisendvõimsus	360W	410W	
Võimsus temperatuuril 20 ° C ja suhteline temperatuur 70%	250W	310W	
Paagi maht	6L	6L	
Ventilatsiooniikiruste arv	2	2	
Ōhuvool	Suur kiirus Madal kiirus	180 m³/h 120 m³/h	180 m³/h 120 m³/h
Helivõimsus	41-55 dB	41-55 dB	
Külmutusagensi tüüp	R290/60g	R290/70g	
IP-kood	IPX1	IPX1	
Pestav õhufilter	JAH	JAH	
Veepump	Ainult MDX20P	Ainult MDX25P	
Seadme mõõtmed (HxWxD)	530*335*260mm	530*335*260mm	
Netokaal	13.65kg (MDX20) 14kg (MDX20P)	14kg (MDX25) 14,5kg (MDX25P)	
<i>Võib esineda tehnilisi muudatusi ja täiustusi. Kõik väärtused on ligikaudsed ja võivad varieeruda sõltuvalt välisest asjaoludest, nagu temperatuur, ventilatsioon ja niiskus.</i>			

PROBLEEMIDE LAHENDAMINE

OLEK	VÕIMALIK PÕHJUS	LAHENDUSI
Kuum õhk	Ōhuniisutaja õhk läbib temperatuuri taastamise seadme, nii et kuum õhk tūhjēneb (jahutusfunktsioon puudub).	See ei ole rike.
Ōhuniisutaja ei tööta	Kas toitepistik on vooluvõrgust lahti ühendatud?	Sisestage toitepistik pistikupessa.
	Kas paak on täis? Või paigutatakse paak valesse kohta?	Tūhjendage paagis olev seisev vesi ja pange paak tagasi õigesse asendisse.
Niiskuse eemaldamise funktsioon ei tööta	Kas ruumi temperatuur või niiskus on liiga madal? Kas õhu väljalaskeavad või õhu sisselaskeavad on blokeeritud?	Kuivhooajal väheneb õhuniisutaja kuivatusvõime. Puhastage kõik esemed, mis blokeerivad õhu väljalaskeava või õhu sisselaskeava.
Ōhuvool puudub	Kas õhufilter on blokeeritud?	Puhastage õhufilter ülaltoodud viisil
Liiga palju müra, kui masin töötab	Kas see on valesti paigutatud nii, et masin on kallutatud või ebastabiilne?	Palun vältige masina kasutamist ebastabiilsel pinnal.
	Kas õhufilter on blokeeritud?	Puhastage õhufilter ülaltoodud viisil.
Mudel pumbaga. Pärast automaatse äravoolu funktsiooni sisselülitamist ilmub hoiatus "vesi täis"	Veepumba vee sisselaskefilter on ummistunud ja dreanaž on aeglane.	Pärast veefilteri puhastamist lülitage toide uuesti sisse.
	Veepaak ei ole paigaldatud, põhjustades hoiatuse. Veepump ebaõnnestub ja ei tūhjēne.	Paigaldage veepaak oma kohale ja lülitage toide uuesti sisse. Lülitage toide välja ja seejärel lülitage toide uuesti sisse pärast veepumba kapitaalremonti.
Mudel pumbaga. Veepumba ebanormaalne tööhevi	Veepumba vee sisselaskevoolik ei ole õigesti paigutatud ja vett ei ole võimalik saada.	Võtke veepaak välja, pange vee sisselaskeava juhtimine (äravooluvoolik) veepaagi põhja ja pange seejärel veepaak oma kohale.
	Pärast automaatse äravoolufunktsiooni sisselülitamist eemaldage veepaak.	Võtke veepaak välja, pange vee sisselaskeava juhtimine (äravooluvoolik) veepaagi põhja ja seejärel pange veepaak tagasi oma kohale.
Veakoodid	kuva "E1";	Niiskusanduri rike
	kuva "E2";	Toru temperatuurianduri rike: ekraan "E2";
	Ekraan "FL"	Vesi täis
DEF. Indikaator süttib		See ei ole rike. Masin lülitab sulatamisfunktsiooni sisse ja mõne aja pärast normaliseerub.
<i>Kui teil on õhuniisutajaga probleeme, vaadake tõrkeotsingu juhendit. Kui ükski ülaltoodust ei toimi, võtke õhuniisutaja hooldamiseks ühendust oma edasimüüjaga.</i>		



Märkus: keskkonnakaitse ja kõrvaldamine

- Tarbijatel on seaduslik kohustus nõuetekohaselt kõrvaldada elektroonikaseadmed, lambid ja patareid nende kasutusea lõppes.
- Neid saab tasuta tagastada avalikesse kogumispunktidesse või edasimüüjatele.
- Isikuandmete kustutamise eest vastutab tarbija.
- Valgustikud ja patareid, mida saab ohutult eemaldada ja mis ei ole püsivalt paigaldatud, tuleb eelnevalt eemaldada eraldi kõrvaldamiseks.
- Riiklikud õigusaktid reguleerivad seadusekohase kõrvaldamise üksikasju.
- Lääbikriipsutatud prügikastiga märgistus tähistab elektroonikaseadmeid ja akusid, mida ei tohi nende kasutusea lõppes kõrvaldada koos olmejäätmetega.
- Prügikasti all olevad sümbolid võivad viidata sisalduvatele koostisosadele (plii = Pb, elavhõbe = Hg, kaadmium = Cd).
- Selline eraldamine on vajalik, sest akud ja elektroonikaseadmed on mõlemad väärtuslikud ressursid ja sisaldavad inimestele ja keskkonnale kahjulikke aineid.
- Sobivate patareide ja elektroonikaseadmete ringlussevõtmise, kogumise ja taaskasutamise kaudu aitatakse säästada ja kaitsta keskkonda ja inimeste tervist.

Kasutusjuhend

**ΕΥΦΛΕΚΤΟ ΥΛΙΚΟ.**

Η συσκευή περιέχει R290/
Προπάνιο, ένα εύφλεκτο ψυκτικό μέσο.



Ανατρέξτε στο εγχειρίδιο του χειριστή.



Διαβάστε το τεχνικό εγχειρίδιο.



Διαβάστε το εγχειρίδιο του χειριστή.

ΠΛΗΡΟΦΟΡΙΕΣ ΑΣΦΑΛΕΙΑΣ

Πριν από την εγκατάσταση και τη χρήση της συσκευής, διαβάστε προσεκτικά τις παρεχόμενες οδηγίες. Ο κατασκευαστής δεν ευθύνεται σε περίπτωση πρόκλησης τραυματισμού και ζημιών λόγω εσφαλμένης εγκατάστασης και χρήσης. Να φυλάσσετε πάντα τις οδηγίες μαζί με τη συσκευή για μελλοντική αναφορά.

ΑΣΦΑΛΕΙΑ ΠΑΙΔΙΩΝ ΚΑΙ ΕΥΑΛΩΤΩΝ ΑΤΟΜΩΝ**ΠΡΟΕΙΔΟΠΟΙΗΣΗ**

Κίνδυνος τραυματισμού ή μόνιμης αναπηρίας.

Αυτή η συσκευή μπορεί να χρησιμοποιηθεί από παιδιά ηλικίας οκτώ ετών και άνω και άτομα με μειωμένη σωματική, αισθητηριακή ή διανοητική ικανότητα ή με έλλειψη εμπειρίας και γνώσης, αν βρίσκονται υπό την επίβλεψη τρίτων, αν έχουν λάβει οδηγίες σχετικά με τη χρήση της συσκευής με ασφάλεια και έχουν κατανοήσει τους κινδύνους που σχετίζονται με τη χρήση της. Μην αφήνετε τα παιδιά να παίζουν με τη συσκευή.

Τα παιδιά ηλικίας κάτω των τριών ετών θα πρέπει να παραμένουν σε απόσταση, εκτός εάν εποπτεύονται συνεχώς.

Κρατήστε όλες τις συσκευασίες μακριά από τα παιδιά. Ο καθαρισμός και η συντήρηση δεν θα πρέπει να γίνονται από παιδιά χωρίς επίβλεψη.

ΓΕΝΙΚΗ ΑΣΦΑΛΕΙΑ

Αυτή η συσκευή προορίζεται για χρήση σε νοικοκυριά και παρόμοια περιβάλλοντα, όπως υπνοδωμάτια, σαλόνια και για το

στέγνωμα ρούχων. Διατηρήστε καθαρά τα ανοίγματα εξαερισμού και χωρίς παρεμπόδιση.

Εκτός από αυτά που συνιστώνται από τον κατασκευαστή, μη χρησιμοποιείτε μηχανικές συσκευές ή άλλα μέσα για να επιταχύνετε τη διαδικασία απόψυξης. Η συσκευή δεν πρέπει να αποθηκεύεται σε χώρο όπου λειτουργούν συνεχώς πηγές ανάφλεξης (ανοικτές φλόγες, συσκευή αερίου που βρίσκεται σε λειτουργία, ηλεκτρικός θερμαντήρας λειτουργίας κ.λπ.). Μην τρυπάτε και μην κόψετε τη συσκευή. Πρέπει να γνωρίζετε ότι τα ψυκτικά μέσα μπορεί να μην γίνουν αντιληπτά μέσω της οσμής. Μην χρησιμοποιείτε ψεκαστήρες νερού και ατμού για τον καθαρισμό της συσκευής. Καθαρίζετε τη συσκευή με ένα υγρό μαλακό πανί. Χρησιμοποιείτε μόνο ουδέτερα απορρυπαντικά. Μη χρησιμοποιείτε διαβρωτικά προϊόντα, καθαριστικά σφουγγαράκια λείανσης, διαλύτες ή μεταλλικά αντικείμενα. Αν το καλώδιο τροφοδοσίας έχει φθαρεί, πρέπει να αντικατασταθεί από τον κατασκευαστή, το εξουσιοδοτημένο κέντρο σέρβις ή άτομα με κατάλληλη εξειδίκευση, προκειμένου να αποφευχθεί οποιοσδήποτε κίνδυνος.

ΟΔΗΓΙΕΣ ΑΣΦΑΛΕΙΑΣ**ΠΡΟΕΙΔΟΠΟΙΗΣΗ**

Κίνδυνος τραυματισμού ή μόνιμης αναπηρίας.

Αφαιρέστε όλο το υλικό της συσκευασίας. Μην εγκαθιστάτε και μην χρησιμοποιείτε τυχόν κατεστραμμένες συσκευές. Η συσκευή πρέπει να εγκαθίσταται, να λειτουργεί και να φυλάσσεται σε χώρους με εμβαδόν δαπέδου μεγαλύτερο από 3 m². Τηρήστε αυστηρά τις οδηγίες εγκατάστασης που παρέχονται με τη συσκευή. Να είστε πάντα προσεκτικοί όταν μετακινείτε τη συσκευή επειδή είναι βαριά. Πάντα να φοράτε γάντια ασφαλείας.

Βεβαιωθείτε ότι ο αέρας μπορεί να κυκλοφορεί γύρω από τη συσκευή. Περιμένετε τουλάχιστον 4 ώρες πριν συνδέσετε τη συσκευή στην πρίζα. Αυτό πρέπει να τηρηθεί ώστε να επιστρέψει το λάδι στον συμπιεστή. Μην εγκαθιστάτε τη συσκευή κοντά σε θερμαντικά σώματα ή άλλες πηγές θερμότητας. Μην εγκαθιστάτε τη συσκευή σε σημείο άμεσα εκτεθειμένο στο ηλιακό φως.

ΗΛΕΚΤΡΙΚΗ ΣΥΝΔΕΣΗ**ΠΡΟΕΙΔΟΠΟΙΗΣΗ**

Κίνδυνος πυρκαγιάς και ηλεκτροπληξία.

Η συσκευή πρέπει να συνδέεται σε γειωμένη πρίζα. Βεβαιωθείτε ότι οι ηλεκτρολογικές πληροφορίες στην πινακίδα των τεχνικών χαρακτηριστικών συμφωνούν με την τροφοδοσία ρεύματος. Αν όχι, επικοινωνήστε με ηλεκτρολόγο. Να χρησιμοποιείτε πάντα μια σωστά εγκατεστημένη αντικατασμητική πρίζα. Μην χρησιμοποιείτε τολύμπριζα και

καλώδια επέκτασης. Φροντίστε να μην προκαλέσετε βλάβη στα ηλεκτρικά εξαρτήματα (π.χ. βύσμα, καλώδιο). Επικοινωνήστε με το εξουσιοδοτημένο κέντρο σέρβις ή έναν ηλεκτρολόγο για να αλλάξετε τα ηλεκτρικά εξαρτήματα. Το καλώδιο πρέπει να παραμένει κάτω από το επίπεδο του βύσματος. Συνδέστε το βύσμα τροφοδοσίας στην πρίζα τροφοδοσίας μόνο στο τέλος της διαδικασίας εγκατάστασης. Βεβαιωθείτε ότι το βύσμα είναι προσβάσιμο μετά την εγκατάσταση. Μην τραβάτε το καλώδιο τροφοδοσίας για να αποσυνδέσετε τη συσκευή. Να αποσυνδέετε πάντα το καλώδιο τροφοδοσίας μόνο από το βύσμα.

ΧΡΗΣΗ**ΠΡΟΕΙΔΟΠΟΙΗΣΗ**

Κίνδυνος τραυματισμού, εγκαυμάτων, ηλεκτροπληξίας ή πυρκαγιάς.

Μην αλλάζετε την προδιαγραφή αυτής της συσκευής. Προσέξτε να μην προκαλέσετε βλάβη στο κύκλωμα του ψυκτικού μέσου. Περιέχει προπάνιο (R290), ένα φυσικό αέριο με υψηλό επίπεδο περιβαλλοντικής συμβατότητας. Το αέριο αυτό είναι εύφλεκτο. Εάν προκληθεί ζημιά στο κύκλωμα του ψυκτικού μέσου, βεβαιωθείτε ότι δεν υπάρχουν φλόγες και άλλες πηγές ανάφλεξης στο χώρο. Αερίστε τον χώρο. Μην τοποθετείτε εύφλεκτα προϊόντα ή υγρά αντικείμενα μαζί με εύφλεκτα προϊόντα, κοντά ή πάνω στη συσκευή.

ΑΠΟΡΡΙΨΗ**ΠΡΟΕΙΔΟΠΟΙΗΣΗ**

Κίνδυνος τραυματισμού.

Αποσυνδέστε τη συσκευή από την τροφοδοσία ρεύματος. Κόψτε το καλώδιο ρεύματος και απορρίψτε το. Το κύκλωμα του ψυκτικού μέσου αυτής της συσκευής είναι φιλικό προς το όζον. Επικοινωνήστε με τη δημοτική αρχή για πληροφορίες σχετικά με τη σωστή απόρριψη της συσκευής. Μην προκαλείτε βλάβη στο τμήμα της ψυκτικής μονάδας που βρίσκεται κοντά στον εναλλάκτη θερμότητας.

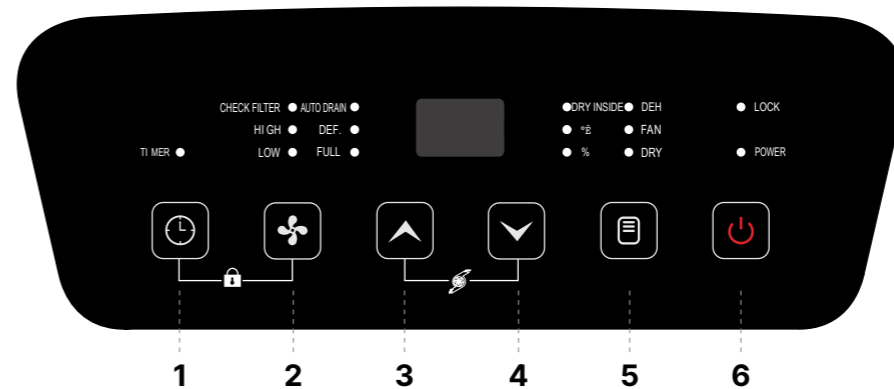

Σας ευχαριστούμε για την αγορά σας και την εμπιστοσύνη σας στα προϊόντα της Wood's. Παρακαλούμε διαβάστε προσεκτικά τις παρακάτω οδηγίες για τη λειτουργία και τη φροντίδα του προϊόντος Wood's σας.

ΤΜΗΜΑΤΑ ΠΡΟΙΟΝΤΟΣ (ΑΝΑΤΡΕΞΤΕ ΣΤΗΝ ΕΙΚΟΝΑ Α, ΣΕΛΙΔΑ 2-3)

1. Καπάκι επάνω μέρους
2. Αεραγωγός
3. Εμπρόσθιο κάλυμμα
4. Σασί
5. Ρόδες
6. Πίνακας ελέγχου
7. Πίσω κάλυμμα
8. Φίλτρο
9. Δοχείο νερού
10. Αποχετευτική θύρα

ΠΙΝΑΚΑΣ ΕΛΕΓΧΟΥ

Κουμπί ενεργοποίησης (6): Αφού ενεργοποιηθεί η τροφοδοσία, η λυχνία ενδείξεων είναι πράσινη και παραμένει αναμμένη για μεγάλο χρονικό διάστημα.

Κουμπί λειτουργίας (5): Πατήστε το κουμπί "Λειτουργία". Υπάρχουν τρεις λειτουργικές καταστάσεις: λειτουργία αφύγρανσης (DEH), λειτουργία ανεμιστήρα (FAN) και λειτουργία στεγνώματος (DRY).

Κουμπί ρύθμισης (4): Κάντε κλικ για να ρυθμίσετε το επιθυμητό επίπεδο υγρασίας ή το χρονοδιάγραμμα. Πατήστε και κρατήστε το κουμπί πατημένο για 3 δευτερόλεπτα για να επιλέξετε τη λειτουργία απομάκρυνσης μούχλας και η λυχνία "DRY INSIDE" θα ανάψει. Αυτή η λειτουργία μπορεί να ενεργοποιηθεί μόνο όταν η συσκευή είναι ενεργοποιημένη. Εάν αυτή η λειτουργία είναι ενεργοποιημένη και αργότερα απενεργοποιηθεί η συσκευή, ο ανεμιστήρας θα απενεργοποιηθεί μετά από καθυστέρηση 5 λεπτών. (Κατά τη διάρκεια της διαδικασίας απενεργοποίησης με καθυστέρηση, εκτός από τη λυχνία τροφοδοσίας, οι άλλες λυχνίες απενεργοποιούνται). Αυτή η λειτουργία είναι απενεργοποιημένη από προεπιλογή.

Κουμπί ανύψωσης (3): Κάντε κλικ στο κουμπί για να αυξήσετε τη ρύθμιση της υγρασίας ή το χρονοδιάγραμμα προς τα πάνω.

Κουμπί ταχύτητας ανεμιστήρα (2): Πατήστε το κουμπί ταχύτητας ανεμιστήρα για να επιλέξετε την ταχύτητα του ανεμιστήρα. "ΥΨΗΛΗ" για υψηλή ταχύτητα και "ΧΑΜΗΛΗ" για χαμηλή ταχύτητα. Πατήστε και κρατήστε πατημένο το κουμπί ταχύτητας ανεμιστήρα για τρεις δευτερόλεπτα για να απενεργοποιήσετε ή να ενεργοποιήσετε την τριγωνική ενδεικτική οθόνη στην πρόσοψη. Όταν η κρυφή ψηφιακή οθόνη

είναι απενεργοποιημένη, οι ψηφιακοί αριθμοί της πίνακας εμφάνισης και η λυχνία ενδείξεων έχουν λειτουργία σκοτεινής εμφάνισης. Εάν δεν υπάρχει λειτουργία για 5 δευτερόλεπτα, θα μπει σε κατάσταση σκοτεινής εμφάνισης.

Κουμπί χρονοδιακόπτη (1): Πατήστε το κουμπί χρονοδιακόπτη για να ρυθμίσετε το χρονοδιάγραμμα/ερώτηση χρονοδιακοπών/ακύρωση χρονοδιακόπτη.

Λειτουργία κλειδώματος παιδιού (1) + (2): Πατήστε αυτή την ομάδα πλήκτρων για ενεργοποίηση ή απενεργοποίηση της λειτουργίας κλειδώματος παιδιού "LOCK".

ΜΟΝΤΕΛΟ ΧΩΡΙΣ ΑΝΤΛΙΑ

Θερμοκρασία περιβάλλοντος (3) + (4): Πατήστε αυτή την ομάδα πλήκτρων και η θερμοκρασία περιβάλλοντος θα εμφανιστεί.

ΜΟΝΤΕΛΟ ΜΕ ΑΝΤΛΙΑ

Θερμοκρασία περιβάλλοντος (1) + (3): Πατήστε αυτή την ομάδα πλήκτρων και η θερμοκρασία περιβάλλοντος θα παρακολουθείται.

Ένδειξη ελέγχου φίλτρου (1) + (4): Πατήστε αυτή την ομάδα πλήκτρων και η λυχνία "ΕΛΕΓΧΟΣ ΦΙΛΤΡΟΥ" μπορεί να απενεργοποιηθεί και ο χρονοδιακόπτης καθαρισμού φίλτρου θα επανεκκινήσει την αντίστοιχη μέτρηση.

Λειτουργία αντλίας νερού (3) + (4): Πατώντας αυτά τα πλήκτρα ταυτόχρονα, μπορεί να ενεργοποιηθεί ή να απενεργοποιηθεί η αυτόματη αποστράγγιση "AUTO DRAIN" της αντλίας.

ΟΔΗΓΙΕΣ ΛΕΙΤΟΥΡΓΙΑΣ

• Συνδέστε το φις στο ρεύμα. Παρακαλούμε να διασφαλίσετε ότι η παροχή ισχύος της συσκευής σας είναι συμβατή με το ηλεκτρικό δίκτυο.

• Πατήστε τις δύο πλευρές της ανακλινόμενης πτερόφυσης για να προσαρμόσετε χειροκίνητα τη γωνία της πτερόφυσης στην επιθυμητή γωνία.

ΛΕΙΤΟΥΡΓΙΚΗ ΛΕΙΤΟΥΡΓΙΑ**1.1 Λειτουργία αφύγρανσης (DEH):**

A. Ο συμπιεστής θα ξεκινήσει όταν το επίπεδο υγρασίας είναι υψηλότερο από το 3% του καθορισμένου επιπέδου, κατά τη διάρκεια της οποίας ο ανεμιστήρας θα λειτουργεί με την καθορισμένη ταχύτητα αέρα. Όταν το επίπεδο υγρασίας πέσει στο 3% από το ρυθμισμένο επίπεδο, ο συμπιεστής θα απενεργοποιηθεί αυτόματα και ο ανεμιστήρας θα σταματήσει να λειτουργεί μετά από ένα λεπτό.

B. Εμφάνιση της καθορισμένης υγρασίας (CO-35-85%RH): Πατήστε τα κουμπιά αύξησης και μείωσης για να ρυθμίσετε την επιθυμητή υγρασία.

Γ. Η ταχύτητα του ανεμιστήρα είναι ρυθμιζόμενη. "HIGH" για υψηλή ταχύτητα και "LOW" για χαμηλή ταχύτητα.

Δ. Οι λειτουργίες κλειδώματος παιδιού και χρονοδιακόπτη μπορούν να ρυθμιστούν.

E. ΜΟΝΤΕΛΟ ΧΩΡΙΣ ΑΝΤΛΙΑ: Όταν η υγρασία

του περιβάλλοντος δεν φτάνει την καθορισμένη υγρασία, η κόκκινη φωτεινή ένδειξη του "OK" στο πίνακα εμφάνισης είναι ανενεργή. Όταν η υγρασία του περιβάλλοντος φτάσει την καθορισμένη υγρασία, η κόκκινη φωτεινή ένδειξη "OK" στο πίνακα εμφάνισης θα ανάψει κόκκινο.

ΣΤ. Η τριγωνική κρυμμένη ένδειξη στο εμπρόσθιο κέλυφος εμφανίζει τρία χρώματα ανάλογα με την υγρασία. Εμφανίζει κόκκινο όταν η σχετική υγρασία είναι υψηλότερη από 65%, πράσινο όταν η σχετική υγρασία είναι μεταξύ 45% και 65%, και μπλε όταν η σχετική υγρασία είναι κάτω από 45%.

Z. Όταν η καθορισμένη υγρασία είναι "CO", ο συμπιεστής λειτουργεί συνεχώς χωρίς περιορισμό της καθορισμένης υγρασίας, και η ταχύτητα του ανέμου είναι ρυθμιζόμενη. Επίσης, όταν εμφανίζεται το "CO", μπορείτε να ρυθμίσετε τη λειτουργία κλειδώματος παιδιού και το χρονομέτρο.

1.2 Λειτουργία ανεμιστήρα (FAN): Όταν μεταβείτε στη λειτουργία εφοδιασμού αέρα μέσω της αλλαγής της λειτουργίας, ο συμπιεστής δεν θα λειτουργήσει - η προεπιλεγμένη ταχύτητα είναι χαμηλή, η ταχύτητα του ανέμου είναι ρυθμιζόμενη και εμφανίζεται η υγρασία του περιβάλλοντος (30-90% RH).

1.3 Λειτουργία στεγνώματος (DRY): Με την είσοδο στην "λειτουργία στεγνώματος", θα λειτουργήσει συνεχώς υψηλή παροχή αέρα ανεξάρτητα από το επίπεδο υγρασίας.

ΛΕΙΤΟΥΡΓΙΑ ΧΡΟΝΟΔΙΑΚΟΠΤΗ "TIMER"

A. Πατήστε το πλήκτρο χρονοδιακόπτη για να ενεργοποιήσετε τη λειτουργία χρονοδιακόπτη και μπορείτε να ρυθμίσετε το χρονοδιακόπτη, να ελέγξετε τον χρονοδιακόπτη ή να ακυρώσετε τον χρονοδιακόπτη.

B. Στη μη-χρονομετρημένη κατάσταση: πατήστε το πλήκτρο "χρονοδιακόπτη" (1, ανατρέξτε στην εικόνα F, σελίδα 2-3) για να μπει στην κατάσταση ρύθμισης χρονοδιακόπτη, το φωτεινό δείκτης του χρονοδιακόπτη ανάβει, και ο ψηφιακός σωλήνας αναβοσβήνει (5 φορές, 1 φορά/δευτερόλεπτο) για να εμφανιστεί το χρόνο χρονομέτρησης κατά τη διάρκεια της αναβοσβήνουσας περιόδου. Πατήστε το πλήκτρο "αύξησης" ή "μείωση" για να ρυθμίσετε τον χρόνο χρονομέτρησης (0-24), ο επιλεγμένος χρόνος θα επιβεβαιωθεί μετά από πέντε αναβοσβήσεις (ή αν υπάρχουν άλλες έγκυρες λειτουργίες πλήκτρων κατά τη διάρκεια της αναβοσβήνουσας περιόδου, θα επιβεβαιωθεί αμέσως).

Γ. Στη χρονομετρημένη κατάσταση: πατήστε το πλήκτρο "χρονοδιακόπτη" (1, ανατρέξτε στην εικόνα F, σελίδα 2-3) για να μπει στην κατάσταση ερωτήματος χρονοδιακόπτη, ο ψηφιακός σωλήνας αναβοσβήνει (5 φορές, 1 φορά/δευτερόλεπτο) για να εμφανιστεί τον χρόνο χρονομέτρησης, και πατήστε ξανά το πλήκτρο "χρονοδιακόπτη" (1, ανατρέξτε στην εικόνα F, σελίδα 2-3) κατά τη διάρκεια της αναβοσβήνουσας περιόδου του ψηφιακού σωλήνα για να ακυρώσετε τη χρονομέτρηση.

Δ. Κατά τη διάρκεια της χρονομέτρησης, ο φωτεινός δείκτης "TIMER" ανάβει. Μετά τη λήξη της χρονομέτρησης, ο δείκτης χρονομέτρησης θα απενεργοποιηθεί.

E. Η τρέχουσα κατάσταση ενεργοποίησης/ απενεργοποίησης δεν θα αλλάξει όταν ρυθμίσετε την ενεργοποίηση/απενεργοποίηση μέσω του χρονοδιακόπτη. Η ρύθμιση της λειτουργίας χρονοδιακόπτη ισχύει μόνο για την τελευταία φορά και μόνο μία φορά. Οποιαδήποτε ενεργοποίηση/απενεργοποίηση που προκαλείται από το πάτημα ενός πλήκτρου θα διαγράψει όλες τις ρυθμίσεις χρονοδιακόπτη.

ΛΕΙΤΟΥΡΓΙΑ ΚΛΕΙΔΩΜΑΤΟΣ ΠΑΙΔΙΟΥ "LOCK"

Πατήστε τα πλήκτρα "1" + "2" (ανατρέξτε στην εικόνα F, σελίδα 2-3) ταυτόχρονα για να ενεργοποιήσετε τη λειτουργία κλειδώματος παιδιού, ο φωτεινός δείκτης κλειδώματος παιδιού "LOCK" ανάβει και όλες οι λειτουργίες πλήκτρων είναι ακυρωμένες. Πατήστε ξανά αυτήν την ομάδα συνδυασμένων πλήκτρων για να απενεργοποιήσετε τη λειτουργία κλειδώματος παιδιού και ο φωτεινός δείκτης κλειδώματος παιδιού θα απενεργοποιηθεί.

ΛΕΙΤΟΥΡΓΙΑ ΣΥΝΑΓΕΡΜΟΥ ΠΛΗΡΟΥΣ ΥΔΡΑΥΛΙΚΟΥ ΔΟΧΕΙΟΥ "FULL"

Όταν ανιχνεύεται το σήμα "πλήρους υδραυλικού δοχείου" για 5 δευτερόλεπτα (ο διακόπτης επιπέδου νερού αποσυνδέεται), η συσκευή θα απενεργοποιηθεί, ένα κουδούνι ειδοποίησης θα ηχησει πέντε φορές, ο φωτεινός δείκτης πλήρους υδραυλικού δοχείου "FULL" θα ανάψει και ο ψηφιακός σωλήνας θα αναβοσβήσει για να εμφανίσει "FL" μέχρι να αφαιρεθεί το νερό.

ΛΕΙΤΟΥΡΓΙΑ ΥΠΕΝΘΥΜΙΣΗΣ ΚΑΘΑΡΙΣΜΟΥ ΦΙΛΤΡΟΥ "ΕΛΕΓΧΟΣ ΦΙΛΤΡΟΥ" (ΜΟΝΟ ΓΙΑ ΜΟΝΤΕΛΑ ΜΕ ΑΝΤΛΙΑ)

Αφού η συσκευή έχει λειτουργήσει για συνολικά 250 ώρες, ο φωτεινός δείκτης ελέγχου φίλτρου "ΕΛΕΓΧΟΣ ΦΙΛΤΡΟΥ" ανάβει, υποδεικνύοντας την ανάγκη καθαρισμού του φίλτρου εισαγωγής νερού της αντλίας (ανατρέξτε στην εικόνα C, σελίδα 2-3) και του φίλτρου εισαγωγής αέρα της μονάδας (ανατρέξτε στην εικόνα E, σελίδα 2-3). Μετά τον καθαρισμό, πατήστε τα πλήκτρα (1) + (4) (ανατρέξτε στην εικόνα F, σελίδα 2-3) για να επαναφέρετε την υπενθύμιση φίλτρου, ο φωτεινός δείκτης θα απενεργοποιηθεί και η υπενθύμιση καθαρισμού χρονομέτρησης θα ξεκινήσει ξανά.

ΑΥΤΟΜΑΤΗ ΛΕΙΤΟΥΡΓΙΑ ΑΠΟΣΤΡΑΓΓΙΣΗΣ "ΑΥΤΟΜΑΤΗ ΑΠΟΣΤΡΑΓΓΙΣΗ" (ΜΟΝΟ ΓΙΑ ΜΟΝΤΕΛΑ ΜΕ ΑΝΤΛΙΑ)

Πατήστε τα πλήκτρα (3) + (4) (ανατρέξτε στην εικόνα F, σελίδα 2-3) ταυτόχρονα για να ενεργοποιήσετε τη λειτουργία αυτόματης αποστράγγισης της αντλίας, και ο φωτεινός δείκτης αποστράγγισης "ΑΥΤΟΜΑΤΗ ΑΠΟΣΤΡΑΓΓΙΣΗ" θα ανάψει. Όταν ανιχνεύεται πλήρης υδραυλικός αέρας, η αντλία νερού ξεκινά το αυτόματο πρόγραμμα αποστράγγισης.

ΣΗΜΕΙΩΣΗ! Το νερό αδειάζεται όταν ο κάδος είναι γεμάτος. Όταν η μονάδα ανιχνεύει ότι ο κάδος είναι γεμάτος, ενεργοποιείται η αντλία και το νερό αδειάζεται περίπου σε 45 λεπτά.

ΟΔΗΓΙΕΣ ΑΠΟΣΤΡΑΓΓΙΣΗΣ (ΜΟΝΤΕΛΟ ΧΩΡΙΣ ΑΝΤΛΙΑ)

ΧΡΗΣΗ ΤΟΥ ΔΟΧΕΙΟΥ ΝΕΡΟΥ (ΑΝΑΤΡΕΞΤΕ ΣΤΗΝ ΕΙΚΟΝΑ C, ΣΕΛΙΔΑ 2-3):

1. Όταν το δοχείο νερού είναι γεμάτο, η μηχανή σταματά αυτόματα να λειτουργεί, ο φωτεινός δείκτης "ΓΕΜΑΤΟ" ανάβει, και η ψηφιακή οθόνη LED αναβοσβήνει το "FL" και εκπέμπει πέντε φορές έναν ήχο.

2. Τοποθετήστε το χέρι σας στο κάτω μέρος του δοχείου του νερού, απαλά αφαιρέστε το δοχείο νερού και αδειάστε το νερό από την εξαγωγή.

3. Τοποθετήστε το δοχείο νερού πίσω στη σωστή θέση, και μετά ενεργοποιήστε τον αφυγραντήρα.

Σημείωση: Παρακαλούμε αδειάστε το νερό από το δοχείο νερού. Πριν τοποθετήσετε το δοχείο νερού πίσω στην συσκευή, επιβεβαιώστε

ότι το δοχείο της συσκευής είναι σωστά τοποθετημένο και ότι η λαβή έχει επιστρέψει στην αρχική της θέση. Στη συνέχεια, πιέστε απαλά το δοχείο νερού στη σωστή θέση με τα δύο χέρια.

ΜΕΘΟΔΟΣ ΣΥΝΕΧΟΥΣ ΑΠΟΣΤΡΑΓΓΙΣΗΣ (ΑΝΑΤΡΕΞΤΕ ΣΤΗΝ ΕΙΚΟΝΑ Β, ΣΕΛΙΔΑ 2-3):

Αν δεν θέλετε να αδειάζετε συχνά το νερό από το δοχείο, μπορείτε να συνδέσετε έναν σωλήνα αποστράγγισης (εσωτερική διάμετρος 10mm) στο πίσω μέρος της μηχανής για να αποστραγγίσετε το νερό.

1. Βρείτε τη θέση της εξαγωγής αποστράγγισης στο πίσω μέρος.

2. Χρησιμοποιήστε έναν κατάλληλο μήκος σωλήνα αποστράγγισης για να τον συνδέσετε στην εξαγωγή αποστράγγισης.

3. Πριν τη χρήση, ελέγξτε προσεκτικά και βεβαιωθείτε ότι οι σωλήνες νερού είναι συνδεδεμένοι σφικτά για να αποτρέψετε τη διαρροή νερού.

ΟΔΗΓΙΕΣ ΑΠΟΣΤΡΑΓΓΙΣΗΣ (ΜΟΝΤΕΛΟ ΜΕ ΑΝΤΛΙΑ)

ΧΡΗΣΗ ΤΟΥ ΔΟΧΕΙΟΥ ΝΕΡΟΥ (ΑΝΑΤΡΕΞΤΕ ΣΤΗΝ ΕΙΚΟΝΑ C, ΣΕΛΙΔΑ 2-3):

1. Πριν αφαιρέσετε το δοχείο νερού, πατήστε το κουμπί λειτουργίας για να το απενεργοποιήσετε.

2. Τοποθετήστε το χέρι σας στο κάτω μέρος του δοχείου του νερού, απαλά αφαιρέστε το δοχείο νερού και αδειάστε το νερό από την εξαγωγή.

3. Τοποθετήστε τον αγωγό εισροής νερού στο δοχείο νερού όπως φαίνεται στην εικόνα, και στη συνέχεια τοποθετήστε το δοχείο νερού πίσω στη σωστή θέση και ξαναενεργοποιήστε τον αφυγραντήρα.

Σημείωση: Αφού αδειάσετε το δοχείο νερού και πριν το τοποθετήσετε πίσω στη συσκευή, βεβαιωθείτε ότι το καπάκι του δοχείου είναι σωστά τοποθετημένα και ότι η λαβή έχει επιστρέψει στην αρχική της θέση. Στη συνέχεια, πιέστε απαλά το δοχείο νερού στη σωστή θέση με τα δύο χέρια.

• Παρακαλούμε προσέξτε αν ο αγωγός εισροής νερού είναι τοποθετημένος σωστά στο δοχείο νερού και προσέξτε να μην πιέζετε τον αγωγό εισροής νερού με το δοχείο νερού.

ΜΕΘΟΔΟΣ ΣΥΝΕΧΟΥΣ ΑΠΟΣΤΡΑΓΓΙΣΗΣ (ΑΝΑΤΡΕΞΤΕ ΣΤΗΝ ΕΙΚΟΝΑ Β, ΣΕΛΙΔΑ 2-3):

Αν δεν θέλετε να αδειάζετε συχνά το νερό από το δοχείο, μπορείτε να συνδέσετε έναν αγωγό/σωλήνα αποστράγγισης (εσωτερική διάμετρος του σωλήνα είναι 10mm) στο πίσω μέρος της μηχανής για να αποστραγγίζετε το νερό.

Βήμα 1: Το πρώτο βήμα είναι να βρείτε τη θέση της εξαγωγής αποστράγγισης στο πίσω μέρος.

Βήμα 2: Χρησιμοποιήστε έναν κατάλληλο μήκος αγωγού/σωλήνα αποστράγγισης για να τον συνδέσετε στην εξαγωγή αποστράγγισης.

Βήμα 3: Πριν τη χρήση, παρακαλούμε ελέγξτε προσεκτικά και βεβαιωθείτε ότι ο αγωγός/σωλήνας νερού είναι συνδεδεμένος σφικτά για να αποτρέψετε τη διαρροή νερού.

ΑΝΤΛΙΑ ΝΕΡΟΥ ΓΙΑ ΑΥΤΟΜΑΤΗ ΑΠΟΣΤΡΑΓΓΙΣΗ "ΑΥΤΟ DRAIN" (ΑΝΑΤΡΕΞΤΕ ΣΤΗΝ ΕΙΚΟΝΑ Δ, ΣΕΛΙΔΑ 2-3):

1. Το μοντέλο με αντλίας νερού μπορεί επίσης να επιλέξει τη λειτουργία αυτόματης αποστράγγισης "AUTO DRAIN".

2. Χρησιμοποιήστε ένα κατάλληλο εργαλείο για να ανοίξετε το κομμάτι προσωρινής σφράγισης στη θέση (ανατρέξτε στην εικόνα Δ, σελίδα 2-3).

3. Εισαγάγετε τον αγωγό/σωλήνα νερού στην εξαγωγή αποστράγγισης, όπως φαίνεται στην εικόνα, και συνδέστε τον σφικτά.

4. Τοποθετήστε την άλλη άκρη του αγωγού/σωλήνα νερού σε ένα πάτωμα με αποχέτευση ή σε ένα μεγάλο δοχείο αποθήκευσης νερού. Αν χρησιμοποιείτε ένα μεγάλο δοχείο αποθήκευσης νερού, προσέξτε το επίπεδο του νερού στο δοχείο για να αποτρέψετε τη διοχέτευση του νερού.

5. Πιέζοντας (3) + (4) ταυτόχρονα (ανατρέξτε στην εικόνα Φ, σελίδα 2-3), μπορείτε να ενεργοποιήσετε ή να απενεργοποιήσετε την ένδειξη αυτόματης αποστράγγισης "AUTO DRAIN" της αντλίας.

ΠΡΟΕΙΔΟΠΟΙΗΣΗ: Μην αφαιρείτε το νεροχύτη όταν η αυτόματη αποστράγγιση είναι ενεργοποιημένη. Αν χρειάζεστε να αφαιρέσετε το νερό από το δοχείο, παρακαλούμε πατήστε το κουμπί λειτουργίας για να το απενεργοποιήσετε. Μην παραβιάζετε τους κανονισμούς λειτουργίας διαφορετικά, θα προκαλέσετε ζημιά στα εξαρτήματα της μονάδας.

ΣΥΝΤΗΡΗΣΗ

Πριν από τη συντήρηση και τη διατήρηση της μηχανής, παρακαλούμε απενεργοποιήστε την τροφοδοσία και αποσυνδέστε το φις τροφοδοσίας.

1. Καθαρίστε την επιφάνεια
Καθαρίστε την επιφάνεια της μονάδας με ένα μαλακό, υγρό πανί. Μην χρησιμοποιείτε αλκοόλ, βενζίνη και άλλους χημικούς διαλύτες διαφορετικά, θα υποστεί ζημιά η μηχανή ή η επιφάνειά της.

2. Καθαρισμός του φίλτρου (ανατρέξτε στην εικόνα E, σελίδα 2-3)
Καθαρίστε το φίλτρο τουλάχιστον μία φορά κάθε δύο εβδομάδες, πλύνοντάς το με κρύο ή ζεστό νερό που να μην υπερβαίνει τους 40 βαθμούς. Αν το φίλτρο δεν είναι πολύ βρώμικο, απλώς αφαιρέστε τη σκόνη με ένα ηλεκτρικό σκούπισμα. Μην χρησιμοποιείτε στεγνωτήριο οποιουδήποτε είδους. Μην χρησιμοποιείτε αλκοόλ, βενζίνη, βεζόλιο και άλλους χημικούς διαλύτες για τον καθαρισμό.

3. Αποθήκευση της μηχανής
Μετά τον καθαρισμό, παρακαλούμε τυλίξτε σωστά το καλώδιο τροφοδοσίας, τοποθετήστε το σώμα του κλιματιστικού σε μια μαλακή πλαστική σακούλα και τοποθετήστε την συσκευή του αφυγραντήρα σε ένα ξηρό μέρος για να προστατευθεί από τη σκόνη και να μην είναι προσβάσιμο από παιδιά.

ΕΓΓΥΗΣΗ 3 ΕΤΩΝ

Για να επεκτείνετε την εγγύηση από 2 σε 3 χρόνια, παρακαλούμε εγγραφείτε το προϊόν σας μετά την αγορά σας στη διεύθυνση warranty-woods.com

ΦΥΛΑΞΤΕ ΤΙΣ ΑΠΟΔΕΙΞΕΙΣ ΣΑΣ!

Αυτές θα απαιτηθούν για οποιαδήποτε αξίωση εγγύησης κατά τη διάρκεια της περιόδου.

ΤΕΧΝΙΚΕΣ ΠΡΟΔΙΑΓΡΑΦΕΣ

ΜΟΝΤΕΛΟ ΤΟΥ ΞΥΛΟΥ ΑΡΙΘ.	MDX20 + MDX20P (ΑΝΤΛΙΑ)	MDX25 + MDX25P (ΑΝΤΛΙΑ)
Χωρητικότητα	20L	25L
Συνιστώμενη επιφάνεια (μέγεθος δωματίου)	20-25 τ.μ.	25-35 τ.μ.
Μέγιστη επιφάνεια	40 μ2	55 τ.μ.
Θερμοκρασία διαστήματος εργασίας	5-35°C	5-35°C
Χωρητικότητα αφυγραντήρα	26.7°C/60% σχετική υγρασία (L/D)	11 l
	30°C/80% σχετική υγρασία (L/D)	20 l
Ονομαστική είσοδος	360W	410W
Ισχύς στους 20°C και 70% σχετική υγρασία	250W	310W
Όγκος δεξαμενής	6L	6L
Αριθμός ταχυτήτων εξαερισμού	2	2
Ροή αέρα	Υψηλή ταχύτητα	180 μ3/ώρα
	Χαμηλή ταχύτητα	120 μ3/ώρα
Ηχητική ισχύς	41-55 dB	41-55 dB
Τύπος ψυκτικού αερίου	R290/60γρ	R290/70γρ
Κωδικός IP	IPX1	IPX1
Πλενόμενο φίλτρο αέρα	NAI	NAI
Αντλία νερού	Μόνο MDX20P	Μόνο MDX25P
Διαστάσεις συσκευής (ΥxΠxΒ)	530 * 335 * 260 χιλιοστά	530 * 335 * 260 χιλιοστά
Καθαρό βάρος	13,65 κ. (MDX20) 14 κ. (MDX20P)	14 κ. (MDX25) 14,5 κ. (MDX25P)

Ενδέχεται να προκύψουν τεχνικές αλλαγές και βελτιώσεις. Όλες οι τιμές είναι κατά προσέγγιση και ενδέχεται να διαφέρουν ανάλογα με τις εξωτερικές συνθήκες, όπως η θερμοκρασία, ο αερισμός και η υγρασία.

ΑΝΤΙΜΕΤΩΠΙΣΗ ΠΡΟΒΛΗΜΑΤΩΝ

ΚΑΤΑΣΤΑΣΗ	ΠΙΘΑΝΟΣ ΛΟΓΟΣ	ΛΥΣΕΙΣ
Θερμός αέρας	Ο αέρας του αφυγραντήρα διέρχεται από τη μονάδα ανάκτησης θερμοκρασίας, οπότε ο ζεστός αέρας αποφορτίζεται (χωρίς λειτουργία ψύξης).	Δεν πρόκειται για δυσλειτουργία.
Ο αφυγραντήρας δεν λειτουργεί	Είναι αποσυνδεδεμένο το φις τροφοδοσίας; Είναι γεμάτο το δοχείο του νερού? Η μήπως η δεξαμενή τοποθετείται σε λάθος μέρος;	Τοποθετήστε το φις τροφοδοσίας στην πρίζα. Αποστραγγίστε το στάσιμο νερό στη δεξαμενή και τοποθετήστε τη δεξαμενή πίσω στη σωστή θέση.
Η λειτουργία αφύγρυνσης δεν λειτουργεί	Είναι η θερμοκρασία ή η υγρασία στο δωμάτιο πολύ χαμηλή; Είναι φραγμένες οι εξοδοί αέρα ή οι εισοδοί αέρα;	Κατά τη διάρκεια της ξηρής περιόδου, η ικανότητα αφύγρυνσης του αφυγραντήρα θα μειωθεί. Καθαρίστε τυχόν αντικείμενα που εμποδίζουν την έξοδο αέρα ή την είσοδο αέρα.
Χωρίς ροή αέρα	Είναι μπλοκαρισμένο το φίλτρο αέρα;	Καθαρίστε το φίλτρο αέρα όπως παραπάνω
Πολύς θόρυβος όταν το μηχάνημα λειτουργεί	Είναι ακατάλληλα τοποθετημένο έτσι ώστε το μηχάνημα να είναι κεκλιμένο ή ασταθές; Είναι μπλοκαρισμένο το φίλτρο αέρα;	Αποτρέψτε τη χρήση του μηχανήματος σε ασταθές έδαφος. Καθαρίστε το φίλτρο αέρα όπως παραπάνω.
Μοντέλο με αντλία. Αφού ενεργοποιηθεί η λειτουργία αυτόματης αποστράγγισης, εμφανίζεται η ειδοποίηση "γεμάτο νερό"	Το φίλτρο εισόδου νερού της αντλίας νερού είναι φραγμένο και η αποστράγγιση είναι αργή. Η δεξαμενή νερού δεν είναι εγκατεστημένη στη θέση της, προκαλώντας την ειδοποίηση. Η αντλία νερού αποτυγχάνει και δεν αποστραγγίζεται.	Αφού καθαρίσετε το φίλτρο νερού, ενεργοποιήστε ξανά την τροφοδοσία. Τοποθετήστε τη δεξαμενή νερού στη θέση της και ενεργοποιήστε ξανά την τροφοδοσία. Απενεργοποιήστε την τροφοδοσία και, στη συνέχεια, ενεργοποιήστε ξανά την τροφοδοσία μετά την επισκευή της αντλίας νερού.
Μοντέλο με αντλία. Μη φυσιολογικός ήχος λειτουργίας της αντλίας νερού	Ο εύκαμπτος σωλήνας εισόδου νερού της αντλίας νερού δεν έχει τοποθετηθεί σωστά και δεν μπορεί να ληφθεί νερό. Αφού ενεργοποιηθεί η λειτουργία αυτόματης αποστράγγισης, αφαιρέστε τη δεξαμενή νερού.	Βγάλτε τη δεξαμενή νερού, τοποθετήστε τη διαχείριση εισόδου νερού (σωλήνας αποστράγγισης) στο κάτω μέρος της δεξαμενής νερού και, στη συνέχεια, τοποθετήστε τη δεξαμενή νερού στη θέση της. Βγάλτε τη δεξαμενή νερού, τοποθετήστε τη διαχείριση εισόδου νερού (σωλήνας αποστράγγισης) στο κάτω μέρος της δεξαμενής νερού και, στη συνέχεια, τοποθετήστε ξανά τη δεξαμενή νερού στη θέση της.
Κωδικό σφάλματος	οθόνη "E1". οθόνη "E2". Εμφάνιση "FL" Ανάβει η ενδεικτική λυχνία DEF.	Βλάβη αισθητήρα υγρασίας Βλάβη αισθητήρα θερμοκρασίας σωλήνα: οθόνη "E2". Δοχείο γεμάτο με νερό Δεν πρόκειται για δυσλειτουργία. Το μηχάνημα ενεργοποιεί τη λειτουργία απόψυξης και θα επανέλθει στο φυσιολογικό μετά από λίγο.
Εάν αντιμετωπίσετε πρόβλημα με τον αφυγραντήρα σας, ανατρέξτε στον οδηγό αντιμετώπισης προβλημάτων. Εάν κανένα από τα παραπάνω δεν λειτουργεί, επικοινωνήστε με τον αντιπρόσωπό σας για να επισκευάσετε τον αφυγραντήρα σας.		



Σημείωση: Προστασία του περιβάλλοντος και απόρριψη

- Οι καταναλωτές έχουν νομική υποχρέωση να απορρίπτουν κατάλληλα τις ηλεκτρονικές συσκευές, τους λαμπτήρες και τις μπαταρίες στο τέλος της διάρκειας ζωής τους.
- Μπορούν να επιστραφούν δωρεάν σε καθορισμένα σημεία συλλογής ή μέσω των λιανοπωλητών.
- Η διαγραφή των προσωπικών δεδομένων είναι ευθύνη του καταναλωτή.
- Οι λαμπτήρες και οι μπαταρίες που μπορούν να αφαιρεθούν με ασφάλεια και δεν είναι μόνιμα εγκατεστημένοι πρέπει να διαχωρίζονται για ξεχωριστή απόρριψη.
- Οι λεπτομέρειες της απόρριψης σύμφωνα με τη νομοθεσία διέπονται από την περιφερειακή νομοθεσία.
- Το σύμβολο του διαγραμμένου κάδο απορριμμάτων υποδηλώνει ότι οι ηλεκτρονικές συσκευές και οι μπαταρίες δεν πρέπει ποτέ να απορρίπτονται στα οικιακά απορρίμματα μετά τη λήξη της διάρκειας ζωής τους.
- Τα σύμβολα που βρίσκονται κάτω από τον κάδο απορριμμάτων υποδεικνύουν την πιθανή παρουσία ορισμένων ουσιών (μόλυβδος = Pb, υδράργυρος = Hg, κάδμιο = Cd).
- Αυτός ο διαχωρισμός είναι απαραίτητος επειδή οι μπαταρίες και οι ηλεκτρονικές συσκευές περιέχουν τόσο πολύτιμους πόρους όσο και ουσίες που είναι επιβλαβείς για τον άνθρωπο και το περιβάλλον.
- Με την ανακύκλωση, τη συλλογή και την επαναχρησιμοποίηση των μπαταριών και των κατάλληλων ηλεκτρονικών συσκευών, συμβάλλετε στη διατήρηση και προστασία του περιβάλλοντος και της ανθρώπινης υγείας.



**HOŘLAVÉ CHLADIVO.**

Tento spotřebič obsahuje R290/ propan, hořlavé chladivo.



Viz návod pro obsluhu.



Přečtěte si technický manuál.



Přečtěte si návod pro obsluhu.

BEZPEČNOSTNÍ INFORMACE

Před instalací a používáním spotřebiče si důkladně přečtěte dodané pokyny. Výrobce není zodpovědný za případná zranění a škody způsobené nesprávnou instalací a používáním. Pokyny si vždy ponechte spolu se spotřebičem pro budoucí použití.

BEZPEČNOST DĚTÍ A ZRANITELNÝCH OSOB**VAROVÁNÍ**

Risk of injury or permanent disability.

Riziko zranění nebo trvalého postižení. Tento spotřebič mohou používat děti ve věku od osmi let a starší, osoby se sníženou fyzickou, sensorickou nebo duševní schopností nebo nedostatkem zkušeností a znalostí, jsou-li pod dozorem, nebo dostaly pokyny o bezpečném používání spotřebiče a rozumějí souvisejícím rizikům.

Nedovolte dětem hrát si se spotřebičem.

Děti do tří let nenechávejte v blízkosti zařízení, pokud nejsou pod neustálým dozorem.

Udržujte obalový materiál mimo dosah dětí.

Čištění a údržbu mohou provádět děti pouze pod dozorem.

OBECNÁ BEZPEČNOST

Tento spotřebič je určen k použití v domácnostech a podobných prostředích, jako jsou ložnice, obývací pokoj, a k sušení prádla. Tento spotřebič není určen pro profesionální použití.

Nepoužívejte mechanická zařízení nebo jiné prostředky k urychlení odmrazování, kromě těch, které doporučuje výrobce. Spotřebič nesmí být skladován v místnosti, kde jsou neustále provozovány zdroje zapálení (otevřené plameny, pracující plynové spotřebiče, elektrické ohřívače atd.). Nevrtajte ani nezapalujte. Mějte na paměti, že chladivo je bez zápachu. Nepoužívejte vodu ani páru k čištění spotřebiče. Spotřebič čistěte vlhkým měkkým hadříkem. Používejte pouze neutrální čistič. Nepoužívejte abrazivní výrobky, brusné vložky, rozpouštědla ani kovové předměty. Pokud je napájecí kabel poškozen, musí jej vyměnit výrobce, jeho autorizované servisní středisko nebo jiná kvalifikovaná osoba, aby se předešlo nebezpečí.

BEZPEČNOSTNÍ POKYNY**VAROVÁNÍ**

Spotřebič může opravovat pouze kvalifikovaná osoba.

Odstraňte veškerý obalový materiál. Neinstalujte ani nepoužívejte poškozený spotřebič. Spotřebič se má instalovat, provozovat a skladovat v místnosti o ploše větší než 3 m². Přísně dodržujte instalační pokyny dodané se spotřebičem. Při pohybu se spotřebičem buďte vždy opatrní, protože je těžký.

Ujistěte se, že vzduch může cirkulovat kolem spotřebiče. Po dodání přístroje, počkejte nejméně 4 hodiny, než připojíte spotřebič k elektrické zásuvce. Tím se zajistí, že olej se dostane zpět do kompresoru. Neinstalujte spotřebič blízko radiátoru nebo jiných zdrojů tepla. Neinstalujte spotřebič na přímé slunce.

ELEKTRICKÉ PŘIPOJENÍ**VAROVÁNÍ**

Riziko požáru a úrazu elektrickým proudem.

Spotřebič musí být připojen k dobře uzemněné zásuvce. Ujistěte se, že elektrické informace na štítku s hodnocením jsou v souladu s dodávaným napájením. V opačném

případě kontaktujte elektrikáře. Vždy používejte správně instalovanou ochrannou zástrčku. Nepoužívejte vícepolohové adaptéry a prodlužovací kabely. Dávejte si pozor, abyste nepoškodili elektrické komponenty (například zástrčku, kabel). Pokud je nutná výměna elektrických komponentů, obraťte se na autorizované servisní středisko nebo elektrikáře. Kabel musí zůstat pod úrovní zástrčky. Zástrčku připojte k elektrické zásuvce až po dokončení instalace. Ujistěte se, že po instalaci je přístup k zástrčce. Netahejte napájecí kabel, abyste odpojili spotřebič. Vždy odpojte napájecí kabel od zástrčky.

POUŽITÍ**VAROVÁNÍ**

Riziko zranění, popálení, úrazu elektrickým proudem nebo požáru.

Neměňte specifikaci tohoto spotřebiče. Dávejte si pozor, abyste nepoškodili chladicí okruh. Obsahuje propan (R290), přírodní plyn s vysokou mírou environmentální kompatibility. Tento plyn je hořlavý. Dojde-li k poškození chladicího okruhu, ujistěte se, že v místnosti nejsou žádné plameny a zdroje zapálení. Vyvětrejte místnost. Neumisťujte hořlavé produkty ani mokré předměty s hořlavými produkty blízko nebo na spotřebič.

LIKVIDACE**VAROVÁNÍ**

Riziko zranění.

Odpojte spotřebič od elektrické sítě. Odstraňte napájecí kabel a zahodte ho. Chladicí okruh tohoto spotřebiče je šetrný k ozonové vrstvě. Kontaktujte místní úřad pro informace o správném způsobu likvidace spotřebiče. Nepoškozujte část chladicí jednotky, která je poblíž výměníku tepla.

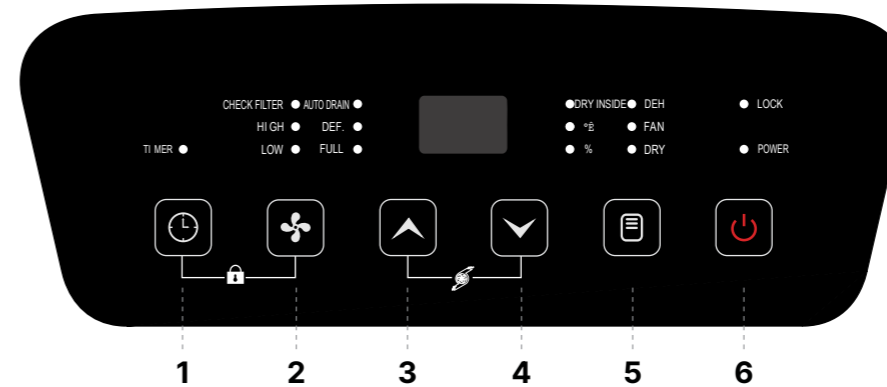

Děkujeme za váš nákup a důvěru ve Wood's. Přečtěte si níže uvedené instrukce k provozu a péči o váš výrobek Wood's.

ČÁSTI VÝROBKU (ODKAZ NA OBRÁZEK A, STRANA 2-3)

1. Horní kryt
2. Lamela – výstup vzduchu
3. Přední skořepina
4. Podvozek
5. Kola
6. Ovládací panel
7. Zadní skořepina
8. Filtr
9. Vodní nádrž
10. Odtokový otvor

OVLÁDACÍ PANEL

Tlačítko ON/OFF (6): Po zapnutí se světelná kontrolka POWER rozsvítí zelenou barvou a zůstává svítit.

Tlačítko provozního režimu (5): Stiskněte tlačítko (5). K dispozici jsou tři pracovní módy: režim odvlhčování (DEH), režim ventilátoru (FAN) a režim sušení (DRY).

Tlačítko šipka dolů (4): Stiskněte tlačítko pro snížení nastavené hodnoty vlhkosti nebo času. Stiskněte a podržte tlačítko po dobu 3 sekund pro výběr funkce vnitřního sušení přístroje (odstraňování plísni), rozsvítí se světelná kontrolka "DRY INSIDE". Tato funkce může být zapnuta pouze tehdy, když je zařízení zapnuto. Pokud je tato funkce zapnuta a zařízení vypnete později, ventilátor se vypne se zpožděním o 5 minut. (Během opožděného vypínání jsou vypnuty všechny indikátory kromě indikátoru napájení). Tato funkce je ve výchozím nastavení vypnuta.

Tlačítko šipka nahoru (3): Stiskněte tlačítko pro zvýšení nastavené hodnoty vlhkosti nebo času.

Tlačítko rychlost ventilátoru (2): Stiskněte tlačítko rychlosti ventilátoru pro výběr rychlosti ventilátoru. "HIGH" = vysoká rychlost a "LOW" = nízká rychlost. Stisknutím a podržením tlačítka (2) po dobu 3 sekund zapnete nebo vypnete trojúhelníkový displej na přední straně. Když je skrytý digitální displej vypnutý, digitální trouba na zobrazovací desce a indikátorová kontrolka mají funkci tmavého displeje. Pokud není provedena žádná operace po dobu 5 sekund, přejde do stavu tmavého displeje.

Tlačítko časovač (1): Stiskněte tlačítko časovače pro nastavení času vypnutí, zjištění času nebo zrušení času vypnutí.

Funkce Dětský zámek: Současným stisknutím tlačítek (1) + (2): zapnete nebo vypnete funkci

„Dětský zámek“. Světelná kontrolka "LOCK" se rozsvítí, pokud je funkce zapnutá.

MODEL BEZ ČERPADLA

Okolní teplota: Současným stisknutím tlačítek (3) + (4) se zobrazí hodnota okolní teploty.

MODEL S ČERPADLEM

Okolní teplota: Současným stisknutím tlačítek (1) + (3) bude možné monitorovat okolní teplotu.

Indikátor kontroly filtru: Současným stisknutím tlačítek (1) + (4) se světelná kontrolka "CHECK FILTER" vypne a časování na čištění filtru se restartuje.

Funkce čerpadla pro odvod vody: Současným stisknutím tlačítek (3) + (4) lze zapnout nebo vypnout funkci automatického vypouštění „AUTO DRAIN“ čerpadla.

NÁVOD K POUŽÍVÁNÍ

• Zapojte síťový kabel do uzemněné zásuvky. Dávejte pozor, aby napájení zařízení bylo v souladu s elektrickou sítí.

• Prosim, stiskněte obě strany lamely, abyste manuálně nastavili lamelu na výstupu vzduchu do požadovaného úhlu.

PRACOVNÍ REŽIM**1.1 Režim odvlhčování (DEH):**

A. Kompresor se zapne, když úroveň vlhkosti v místnosti je vyšší o 3 % než nastavená hodnota vlhkosti. Ventilátor je zapnutý vámi nastavené rychlosti. Když úroveň vlhkosti klesne na 3 % z nastavené úrovně, kompresor se automaticky vypne a ventilátor po jedné minutě přestane běžet.

B. Nastavení požadované vlhkosti (CO-35-85 %RH): Stisknutím tlačítek (4) nebo (3) nastavte požadovanou hodnotu vlhkosti.

C. Nastavení rychlosti ventilátoru: "HIGH" = vysoká rychlost a "LOW" = nízká rychlost.

D. Můžete nastavit Dětský zámek a Časovač.

E. POUZE MODEL BEZ ČERPADLA: Když okolní vlhkost nedosáhne nastavené vlhkosti, červená světelná kontrolka "OK" na ovládacím panelu je vypnuta. Když okolní vlhkost dosáhne nastavené vlhkosti, světelná kontrolka "OK" na ovládacím panelu se rozsvítí červeně.

F. Trojúhelníkový displej na přední straně zobrazuje podle vlhkosti v místnosti tři barvy. Červená, když relativní vlhkost je vyšší než 65%, Zelená, když relativní vlhkost je mezi 45% a 65%, a modrá, když relativní vlhkost je nižší než 45%.

G. Když je nastavena vlhkost "CO", zařízení odvlhčuje nepřetržitě, bez omezení, můžete si nastavit rychlost ventilátoru, dětský zámek a časovač.

1.2 Režim ventilátoru (FAN):

V tomto režimu se kompresor vypne, výchozí je nízká rychlost ventilátoru, rychlost ventilátoru je

nastavitelná a zobrazuje se okolní vlhkost (30 ~ 90% RH). Rozsvítí se světelná kontrolka "FAN".

1.3 Režim sušení (DRY):

Vstupem do "režimu sušení" se spustí fixní, neustálý vysoký proud vzduchu bez ohledu na úroveň vlhkosti. Rozsvítí se světelná kontrolka "DRY".

FUNKCE ČASOVAČE "TIMER"

A. Stisknutím tlačítka (1) se spustí funkce časovač a můžete nastavit čas, zobrazit čas nebo zrušit čas.

B. Nastavení časovače: stiskněte tlačítko (1) (viz obrázek F, strana 2-3) pro nastavení času, světelná kontrolka "TIMER" se rozsvítí a číselná trouba bliká (5krát, 1krát/sekundu) a zobrazuje časový interval během blikajícího období. Stiskněte tlačítko (3) nebo (4) pro nastavení časového intervalu (0 ~ 24). Zvolený čas se potvrdí, když pětkrát zabliká (nebo pokud během blikajícího období dojde k jiné platné operaci, potvrzení se provede okamžitě).

C. Zrušení časovače: stisknutí tlačítka (1) (viz obrázek F, strana 2-3) číselná trouba bliká (5krát, 1krát/sekundu) a zobrazuje časový interval. Během blikání znovu stiskněte tlačítko (1) (viz obrázek F, strana 2-3) pro zrušení časovače.

D. Když je časovač nastaven světelná kontrolka "TIMER" svítí. Po uplynutí nastaveného času nebo zrušení funkce časovače se světelná kontrolka vypne.

FUNKCE DĚTSKÝ ZÁMEK "LOCK"

Současným stisknutím tlačítek (1) a (2) (viz obrázek F, strana 2-3), zapnete funkci dětský zámek, svítí světelná kontrolka "LOCK", všechna tlačítka jsou nefunkční. Opětovným stisknutím těchto tlačítek vypnete funkci dětský zámek a světelná kontrolka "LOCK" se vypne.

FUNKCE ALARMU PRO PLNOU NÁDRŽKU S VODOU "FULL"

Pokud hladina vody v nádržce dosáhne maximální úrovně, zařízení se vypne, zazní pětkrát zvukový alarm, rozsvítí se světelná kontrolka "FULL" a na displeji bliká a zobrazuje se kód "FL" dokud nevylijete vodu z nádržky.

FUNKCE PŘIPOMÍNKY K ČIŠTĚNÍ FILTRU "CHECK FILTER" (POUZE MODEL S ČERPADLEM)

Poté, co byl stroj v provozu celkem 250 hodin, rozsvítí se světelná kontrolka čištění filtru "CHECK FILTER", což naznačuje potřebu čištění filtru na vstupu vzduchu čerpadla (viz obrázek C, strana 2-3) a filtru na vstupu vzduchu do jednotky (viz obrázek E, strana 2-3). Po vyčištění filtru, současným stisknutím tlačítek (1) + (4) (viz obrázek F, strana 2-3) resetujete nastavení, světelná kontrolka "CHECK FILTER" se vypne a připomínka k čištění se obnoví.

FUNKCE AUTOMATICKÉHO ODVODNĚNÍ "AUTO DRAIN" (POUZE MODEL S ČERPADLEM)

Současně stiskněte tlačítka (3) + (4) (viz obrázek F, strana 2-3), abyste zapnuli automatickou odvodňovací funkci čerpadla na vodu, světelná kontrolka "AUTO DRAIN" se rozsvítí. Když se zjistí, že je plná nádržka na vodu, čerpadlo na vodu se zapojí do automatického odvodňovacího programu.

POZNÁMKA! Voda je vyprazdňována, když je nádoba plná. Když jednotka zjistí, že je nádoba plná, aktivuje se čerpadlo a voda je vyprazdňována zhruba za 45 minut.

INSTRUKCE PRO ODTEK VODY

(MODEL BEZ ČERPADLA)

POUŽITÍ NÁDRŽKY NA VODU (VIZ OBRÁZEK C, STRANA 2-3):

1. Když je nádržka na vodu plná, stroj se automaticky vypne, svítí kontrolka "FULL", na LED displej bliká nápis "FL" a zazní pětkrát zvukový alarm.

2. Opatrně vyjměte zásobník, nakloňte jej a vylijte vodu z nádrže přes odvodový otvor.

3. Opět zasuňte nádržku na vodu do správné pozice a zapněte odvlhčovač.

Poznámka: Prosím, vyprázdněte vodu z nádržky na vodu. Před umístěním zásobníku zpět do stroje se ujistěte, že kryt na nádrže je správně nainstalován a rukojeť je vrácena do původní polohy. Potom opatrně zasuňte nádržku na vodu do správné pozice oběma rukama.

ZPŮSOB KONTINUÁLNÍHO ODTOKU (VIZ OBRÁZEK B, STRANA 2-3):

Nechcete-li často vylévat vodu z nádržky, můžete k přístroji připojit odtokovou hadici (vnitřní průměr hadice je 10 mm) na odtok vody.

1. Najděte umístění odtoku na zadní straně.

2. Použijte vhodnou délku odtokové hadice a pevně ji připojte k odvodovému otvoru.

3. Před použitím důkladně zkontrolujte a ujistěte se, že odtoková hadice je nainstalována správně, aby se zabránilo úniku vody.

INSTRUKCE PRO ODTEK VODY (MODEL S ČERPADLEM POUZE)

POUŽITÍ NÁDRŽKY NA VODU (VIZ OBRÁZEK C, STRANA 2-3):

1. Před odstraněním nádržky na vodu vypněte zařízení stisknutím tlačítka (6).

2. Opatrně vyjměte zásobník, nakloňte jej a vylijte vodu z nádrže přes odvodový otvor.

3. Vložte přívodní hadici do vodního zásobníku, jak je znázorněno na obrázku, pak znovu zasuňte nádržku na vodu do správné pozice a znovu zapněte odvlhčovač.

Poznámka: Prosím, vyprázdněte vodu z nádržky na vodu. Před umístěním zásobníku zpět do stroje se ujistěte, že kryt na nádrže je správně nainstalován a rukojeť je vrácena do původní polohy. Potom opatrně zasuňte nádržku na vodu do správné pozice oběma rukama.

• Věnujte prosím pozornost tomu, zda je hadice pro přívod vody vložena do nádržky na vodu správně, a dávejte pozor, abyste přívodní hadici nestlačili nádržkou na vodu.

ZPŮSOB KONTINUÁLNÍHO ODTOKU (VIZ OBRÁZEK B, STRANA 2-3):

Pokud nechcete často vylévat vodu z vodního zásobníku, můžete za přístroj připojit odtokovou hadici/trubicu (vnitřní průměr hadice je 10 mm) na odtok vody.

Krok 1: Prvním krokem je najít umístění odtoku na zadní straně.

Krok 2: Použijte vhodnou délku odtokové hadice a pevně ji připojte k odvodovému otvoru.

Krok 3: Před použitím důkladně zkontrolujte a ujistěte se, že odtoková hadice je pevně připojena, aby se zabránilo úniku vody.

ČERPADLO PRO AUTOMATICKÝ ODTOK "AUTO DRAIN" (VIZ OBRÁZEK D, STRANA 2-3):

1. Model s čerpadlem umožňuje také používání funkce automatického odtoku "AUTO DRAIN".

2. Použijte vhodný nástroj k otevření zátky na pozici (viz obrázek D, strana 2-3).

3. Vložte vodní hadici do odvodového otvoru, jak je znázorněno na obrázku, a pevně ji připojte.

4. Druhý konec vodní hadice vložte do kanálu nebo velkého vodního zásobníku. Pokud používáte velký vodní zásobník, dávejte pozor na hladinu vody v zásobníku, aby nedošlo k přetečení.

5. Současným stisknutím tlačítek (3) + (4) (viz obrázek F, strana 2-3) lze zapnout nebo vypnout funkci čerpadlo - indikátor automatického odtoku "AUTO DRAIN".

UPOZORNĚNÍ: Neodstraňujte vodní zásobník, když je funkce automatického odtoku zapnuta. Chcete-li odstranit vodní zásobník, stiskněte tlačítko zapnutí pro vypnutí. Neporušujte provozní předpisy, jinak může dojít k poškození komponent zařízení.

ÚDRŽBA

Před údržbou a čištěním zařízení vypněte napájení a odpojte napájecí kabel.

1. Čištění povrchu

Povrch zařízení otřete jemně navlhčeným hadrem. K čištění zařízení nepoužívejte alkohol, benzín a jiná chemická rozpouštědla, protože by mohla poškodit zařízení nebo jeho povrch.

2. Čištění filtru (viz obrázek E, strana 2-3)

Prosím, nylonový filtr čistěte alespoň jednou za dva týdny, omytím ve studené nebo teplé vodě. Teplota vody nesmí být více než 40°C. Pokud není filtr příliš špinavý, jednoduše jej vysajte vhodným nástavcem. Filtr nesušte na přímo ohni, radiátoru nebo slunci. K čištění nepoužívejte alkohol, benzín, benzen a jiná chemická rozpouštědla.

3. Uložení zařízení

Po vyčištění zařízení, sviňte napájecí kabel, přístroj vložte do plastového obalu (ochrana proti prachu) a umístěte jej na suché místo o velikosti plochy více než 2 m². Udržujte zařízení mimo dosah dětí.

PRODLOUŽENÁ ZÁRUKA NA 3 ROKY

Pokud si chcete prodloužit záruku ze 2 let na 3 roky, zaregistrujte svůj výrobek po jeho zakoupení na adrese warranty-woods.com.

ZACHOVEJTE SI DOKLAD O KOUPI!

Doklad o koupi bude třeba předložit při uplatnění záruky během tohoto období.



TECHNICKÁ SPECIFIKACE

MODEL	MDX20 + MDX20P (ČERPADLO)	MDX25 + MDX25P (ČERPADLO)
Kapacita odvlhčování	20L	25L
Doporučená velikost místnosti	20-25 m ²	25-35 m ²
Maximální plocha	40 m ²	55 m ²
Teplota pracovního intervalu	5-35°C	5-35°C
Kapacita odvlhčovače	26,7 °C / 60% RV (L/D)	11 l
	30°C / 80% RV (l / d)	20 l
Příkon	11 l	14 l
	20 l	25 l
Výkon při 20°C a 70% RH	360 W	410 W
Výkon při 20°C a 70% RH	250 W	310W
Objem nádrže	6L	6L
Počet rychlostí ventilátoru	2	2
Průtok vzduchu	Vysokorychlostní	180 m ³ /h
	Nízká rychlost	120 m ³ /h
Akustický výkon	180 m ³ /h	180 m ³ /h
	120 m ³ /h	120 m ³ /h
Chladivo / Množství chladiva	41-55 dB	41-55 dB
Chladivo / Množství chladiva	R290/60g	R290/70g
IP kód	IPX1	IPX1
Omyvatelný vzduchový filtr	ANO	ANO
Vodní čerpadlo	Pouze MDX20P	Pouze MDX25P
Rozměry zařízení (V x Š x H)	530 x 335 x 260 mm	530 x 335 x 260 mm
Váha netto	13,65 kg (MDX20)	14 kg (MDX25)
	14 kg (MDX20P)	14,5 kg (MDX25P)
Může dojít k technickým změnám a vylepšením. Všechny hodnoty jsou přibližné a mohou se lišit v závislosti na vnějších okolnostech, jako je teplota, větrání a vlhkost.		

ŘEŠENÍ PROBLÉMŮ

PROBLÉM	MOŽNÝ DŮVOD	ŘEŠENÍ
Horký vzduch	Vzduch odvlhčovače prochází rekuperační jednotkou, takže horký vzduch je vypouštěn (bez funkce chlazení).	Nejedná se o poruchu.
Odvlhčovač nefunguje	Je napájecí zástrčka odpojená?	Zasuňte napájecí zástrčku do zásuvky.
	Je nádrž plná? Nebo je nádrž umístěna na špatném místě?	Vypusťte stojatou vodu v nádrži a vložte nádrž zpět do správné polohy.
Funkce odvlhčování nefunguje	Je teplota nebo vlhkost v místnosti příliš nízká?	Během období sucha bude snížena odvlhčovací kapacita odvlhčovače.
	Jsou vývody nebo přívody vzduchu ucpané?	Odstraňte všechny předměty, které blokují výstup vzduchu nebo přívod vzduchu.
Žádný průtok vzduchu	Je vzduchový filtr zablokovaný?	Vyčistěte vzduchový filtr, jak je uvedeno výše
Vyšší hlučnost zařízení	Je nesprávně umístěn tak, aby byl stroj nakloněn nebo nestabilní?	Zabraňte použití stroje na nestabilním podkladu.
	Je vzduchový filtr zablokovaný?	Vyčistěte vzduchový filtr, jak je uvedeno výše.
Model s čerpadlem. Po zapnutí funkce automatické-ho vypouštění se zobrazí upozornění "plná nádrž"	Přívodní filtr vody vodního čerpadla je ucpaný a odvodnění je pomalé.	Po vyčištění vodního filtru znovu zapněte napájení.
	Nádrž na vodu není nainstalována na místě, což způsobuje výstrahu.	Nainstalujte nádrž na vodu na místo a znovu zapněte napájení.
	Vodní čerpadlo selže a neodtéká.	Vypněte napájení a po generální opravě vodního čerpadla znovu zapněte napájení.
Model s čerpadlem. Ab-normální pracovní zvuk vodního čerpadla	Přívodní hadice vodního čerpadla není správně umístěna a vodu nelze získat.	Vyjměte nádrž na vodu, vložte přívod vody (vypouštěcí hadici) do dna nádrže na vodu a poté vložte nádrž na vodu.
	Po zapnutí funkce automatického vypouštění vyjměte nádržku na vodu.	Vyjměte nádrž na vodu, vložte přívod vody (vypouštěcí hadici) do dna nádrže na vodu a poté vložte nádrž na vodu zpět na místo.
Chybový kód	displej "E1";	Porucha čidla vlhkosti
	displej "E2";	Porucha snímače teploty
	Zobrazit "FL"	Plná nádrž
	Rozsvítí se indikátor DEF.	Nejedná se o poruchu. Stroj zapne funkci odmrazování a po chvíli se vrátí do normálu.
Pokud máte problém s odvlhčovačem, přečtěte si průvodce odstraňováním problémů. Pokud nic z výše uvedeného nefunguje, obraťte se na svého prodejce a požádejte o opravu odvlhčovače.		



Upozornění: Ochrana životního prostředí a likvidace

- Spotřebitel má ze zákona povinnost řádným způsobem zlikvidovat elektronická zařízení, zdroje světla a baterie po ukončení jejich životnosti.
- Tyto výrobky je možné bezplatně odevzdat na veřejných sběrných místech nebo u prodejce.
- Za vymazání osobních údajů nese výlučnou odpovědnost spotřebitel.
- Zdroje světla a baterie, které je možné bezpečně vyjmout a které nejsou natrvalo začleněny do výrobku, je potřeba demontovat a zlikvidovat odděleně.
- Přesný postup při likvidaci podle požadavků zákona upravuje místní právo.
- Značkou přeškrtnutého odpadkového koše na kolečkách se označují elektronická zařízení a baterie, které se po skončení životnosti nesmí vyhazovat do směsného domovního odpadu.
- Případné symboly pod značkou odpadkového koše mohou informovat o obsažených materiálech (olovo = Pb, rtuť = Hg, kadmiu = Cd).
- Roztřídění je zcela zásadní, protože baterie a elektronická zařízení patří mezi hodnotné zdroje a obsahují látky, které jsou škodlivé jak pro lidi, tak pro životní prostředí.
- Recyklací, sběrem a opětovným využitím vhodných baterií a elektronických zařízení přispíváte k zachování a ochraně životního prostředí a lidského zdraví.

**HORĽAVÉ CHLADIVO.**

Tento spotrebič obsahuje R290/propán, horľavé chladivo.



Pozri prevádzkový manuál.



Prečítajte si technický manuál.



Prečítajte si prevádzkový manuál.

BEZPEČNOSTNÉ INFORMÁCIE

Pred inštaláciou a používaním spotrebiča si dôkladne prečítajte dodané pokyny. Výrobca nie je zodpovedný za prípadné zranenia a škody spôsobené nesprávnou inštaláciou a používaním. Pokyny si vždy ponechajte spolu so spotrebičom pre budúce použitie.

BEZPEČNOSŤ DETÍ A ZRANITELNÝCH OSÔB**VAROVANIE**

Riziko zranenia alebo trvalého postihnutia.

Tento spotrebič môžu používať deti vo veku od osem rokov a staršie, osoby so zníženou fyzickou, senzorkou alebo duševnou schopnosťou alebo nedostatkom skúseností a znalostí, ak sú pod dozorom, alebo dostali pokyny o bezpečnom používaní spotrebiča a rozumejú súvisiacim rizikám.

Nedovoľte deťom hrať sa so spotrebičom.

Deti do troch rokov nenechávajte v blízkosti zariadenia, pokiaľ nie sú pod neustálym dozorom.

Udržujte obalový materiál mimo dosahu detí.

Čistenie a údržbu môžu vykonávať deti len pod dozorom.

VŠEOBECNÁ BEZPEČNOSŤ

Tento spotrebič je určený na použitie v domácnostiach a podobných prostrediach, ako sú spálne, obývacie izby, a na sušenie bielizne. Tento spotrebič nie je určený pre profesionálne použitie.

Nepoužívajte mechanické zariadenia alebo iné prostriedky na urýchlenie odmrazovania, okrem tých ktoré odporúča výrobca. Spotrebič nesmie byť skladovaný v miestnosti, kde sú neustále prevádzkované zdroje zapálenia (otvorené plamene, pracujúce plynové spotrebiče, elektrické ohrievače atď.). Nevráťajte ani nezapaľujte. Majte na pamäti, že chladivo je bez zápachu. Nepoužívajte vodu ani paru na čistenie spotrebiča. Spotrebič čistite vlhkou mäkkou handričkou. Používajte iba neutrálne čističe. Nepoužívajte abrazívne výrobky, brúsne vložky, rozpúšťadlá ani kovové predmety. Ak je napájací kábel poškodený, musí ho vymeniť výrobca, jeho autorizované servisné stredisko alebo iná kvalifikovaná osoba, aby sa predišlo nebezpečenstvu.

BEZPEČNOSTNÉ POKYNY**VAROVANIE**

Spotrebič môže opravovať len kvalifikovaná osoba.

Odstráňte všetok obalový materiál. Neinštalujte ani nepoužívajte poškodený spotrebič. Spotrebič sa má inštalovať, prevádzkovať a skladovať v miestnosti s plochou väčšou ako 3 m². Prísne dodržiavajte inštalčné pokyny dodané so spotrebičom. Pri pohybe so spotrebičom buďte vždy opatrní, pretože je ťažký.

Uistite sa, že vzduch môže cirkulovať okolo spotrebiča. Po dodaní prístroja, počkajte najmenej 4 hodiny, než pripojíte spotrebič k elektrickej zásuvke. Tým sa zabezpečí, že olej sa dostane späť do kompresora. Neinštalujte spotrebič blízko radiátorov alebo iných zdrojov tepla. Neinštalujte spotrebič na priame slnko.

ELEKTRICKÉ PRIPOJENIE**VAROVANIE**

Riziko požiaru a úrazu elektrickým prúdom.

Spotrebič musí byť pripojený k dobre uzemnenej zásuvke. Uistite sa, že elektrické informácie na

štítku s hodnotením sú v súlade s dodávaným napájaním. V opačnom prípade kontaktujte elektrikára. Vždy používajte správne inštalovanú ochrannú zástrčku. Nepoužívajte viacpolohové adaptéry a predĺžovacie káble. Dávajte si pozor, aby ste nepoškodili elektrické komponenty (napríklad zástrčku, kábel). Ak je potrebná výmena elektrických komponentov, obráťte sa na autorizované servisné stredisko alebo elektrikára. Kábel musí zostať pod úrovňou zástrčky. Zástrčku pripojte k elektrickej zásuvke až po dokončení inštalácie. Uistite sa, že po inštalácii je prístup k zástrčke. Neťahajte napájací kábel, aby ste odpojili spotrebič. Vždy odpojte napájací kábel od zástrčky.

POUŽITIE**VAROVANIE**

Riziko zranenia, popálenia, úrazu elektrickým prúdom alebo požiaru.

Nemeňte špecifikáciu tohto spotrebiča. Dávajte si pozor, aby ste nepoškodili chladiaci okruh. Obsahuje propán (R290), prírodný plyn s vysokou mierou environmentálnej kompatibility. Tento plyn je horľavý. Ak dôjde k poškodeniu chladiaceho okruhu, uistite sa, že v miestnosti nie sú žiadne plamene a zdroje zapálenia. Vytvetrajte miestnosť. Neumiestňujte horľavé produkty ani mokré predmety s horľavými produktmi blízko alebo na spotrebič.

DISPOSAL**VAROVANIE**

Riziko zranenia.

Odpojte spotrebič od elektrickej siete. Odrežte napájací kábel a zlikvidujte ho. Chladičový okruh tohto spotrebiča je šetrný k ozónu. Obráťte sa na miestne úrady, aby ste získali informácie o správnej likvidácii spotrebiča. Nepoškodzuje časť chladiacej jednotky, ktorá je blízko tepelného výmenníka.

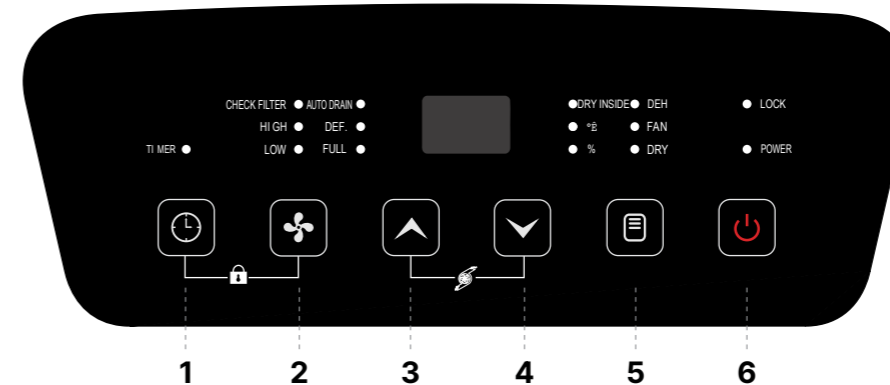

Ďakujeme vám za nákup a dôveru vo Wood's. Prosím, prečítajte si nižšie uvedené pokyny týkajúce sa používania a starostlivosti o váš Wood's produkt.

ČASTI PRODUKTU (POZRITE OBRÁZOK A, STRANA 2-3)

1. Horný kryt
2. Výstup vzduchu
3. Predný panel
4. Podvozok
5. Kolesá
6. Ovládací panel
7. Zadný panel
8. Filter
9. Vodná nádržka
10. Odtokový port

OVLÁDACÍ PANE

Tlačidlo ON/OFF (6): Po zapnutí sa svetelná kontrolka POWER rozsvieti zelenou farbou a zostáva svietiť.

Tlačidlo prevádzkového režimu (5): Stlačte tlačidlo (5). K dispozícií sú tri pracovné módy: režim odvlhčovania (DEH), režim ventilátora (FAN) a režim sušenia (DRY).

Tlačidlo šípka dole (4): Stlačte tlačidlo pre zníženie nastavenej hodnoty vlhkosti alebo času. Stlačte a podržte tlačidlo po dobu 3 sekúnd pre výber funkcie vnútorného sušenia prístroja (odstraňovania plesní), rozsvieti sa svetelná kontrolka "DRY INSIDE". Táto funkcia môže byť zapnutá iba vtedy, keď je zariadenie zapnuté. Ak je táto funkcia zapnutá a zariadenie vypnete neskôr, ventilátor sa vypne s oneskorením o 5 minút. (Počas oneskoreného vypínania sú vypnuté všetky indikátory okrem indikátora napájania). Táto funkcia je predvolene vypnutá.

Tlačidlo šípka hore (3): Stlačte tlačidlo pre zvýšenie nastavenej hodnoty vlhkosti alebo času.

Tlačidlo rýchlosť ventilátora (2): Stlačte tlačidlo rýchlosti ventilátora pre výber rýchlosti ventilátora. "HIGH" = vysoká rýchlosť a "LOW" = nízka rýchlosť. Stlačením a podržaním tlačidla (2) po dobu 3 sekúnd zapnete alebo vypnete trojuholníkový displej na prednej strane. Keď je skrytý digitálny displej vypnutý, digitálna rúra na zobrazovacej doske a indikátorová kontrolka majú funkciu tmavého displeja. Ak nie je vykonaná žiadna operácia počas 5 sekúnd, prejde do stavu tmavého displeja.

Tlačidlo časovač (1): Stlačte tlačidlo časovača pre nastavenie času vypnutia, zistenie času alebo zrušenie času vypnutia.

Funkcia Detský zámok: Súčasným stlačením

tlačidiel (1) + (2): zapnete alebo vypnete funkciu „Detský zámok“. Svetelná kontrolka "LOCK" sa rozsvieti ak je funkcia zapnutá.

MODEL BEZ ČERPADLA

Okolité teplota: Súčasným stlačením tlačidiel (3) + (4) sa zobrazí hodnota okolitej teploty.

MODEL S ČERPADLOM

Okolité teplota: Súčasným stlačením tlačidiel (1) + (3) bude možné monitorovať okolitú teplotu.

Indikátor kontroly filtra: Súčasným stlačením tlačidiel (1) + (4) sa svetelná kontrolka "CHECK FILTER" vypne a časovanie na čistenie filtra sa reštartuje.

Funkcia čerpadla na odvod vody: Súčasným stlačením tlačidiel (3) + (4) je možné zapnúť alebo vypnúť funkciu automatického vypúšťania „AUTO DRAIN“ čerpadla.

NÁVOD NA POUŽÍVANIE

• Zapojte sieťový kábel do uzemnenej zásuvky. Dávajte pozor, aby napájanie zariadenia bolo v súlade s elektrickou sieťou.

• Prosím, stlačte obe strany lamely, aby ste manuálne nastavili lamelu na výstupe vzduchu do požadovaného uhla.

PRACOVNÝ REŽIM**1.1 Režim odvlhčovania (DEH):**

A. Kompresor sa zapne, keď úroveň vlhkosti v miestnosti je vyššia o 3% ako nastavená hodnota vlhkosti. V tomto čase ventilátor beží s nastavenou rýchlosťou. Keď úroveň vlhkosti klesne na 3% z nastavenej úrovne, kompresor sa automaticky vypne a ventilátor po jednej minúte prestane pracovať.

B. Nastavenie požadovanej vlhkosti (CO-35-85%RH): Stlačením tlačidiel (4) alebo (3) nastavte požadovanú hodnotu vlhkosti.

C. Nastavenie rýchlosti ventilátora: "HIGH" = vysoká rýchlosť a "LOW" = nízka rýchlosť.

D. Môžete nastaviť Detský zámok a Časovač.

E. LEN MODEL BEZ ČERPADLA: Keď okolitá vlhkosť nedosiahne nastavenú vlhkosť, červená svetelná kontrolka "OK" na ovládacom paneli je vypnutá. Keď okolitá vlhkosť dosiahne nastavenú vlhkosť, svetelná kontrolka "OK" na ovládacom paneli sa rozsvieti červenou farbou.

F. Trojuholníkový displej na prednej strane zobrazuje podľa vlhkosti v miestnosti tri farby. Červená, keď relatívna vlhkosť je vyššia ako 65%, Zelená, keď relatívna vlhkosť je medzi 45% a 65%, a modrá, keď relatívna vlhkosť je nižšia ako 45%.

G. Keď je nastavená vlhkosť "CO", zariadenie odvlhčuje nepretržite, bez obmedzení, môžete si nastaviť rýchlosť ventilátora, detský zámok a časovač.

1.2 Režim ventilátora (FAN):

V tomto režime sa kompresor vypne, predvolená

je nízka rýchlosť ventilátora, rýchlosť ventilátora je nastaviteľná a zobrazuje sa okolitá vlhkosť (30 ~ 90% RH). Rozsvieti sa svetelná kontrolka "FAN".

1.3 Režim sušenia (DRY):

Vstupom do "režimu sušenia" sa spustí fixný, neustály vysoký prúd vzduchu bez ohľadu na úroveň vlhkosti. Rozsvieti sa svetelná kontrolka "DRY".

FUNKCIA ČASOVAČA "TIMER"

A. Stlačením tlačidla (1) sa spustí funkcia časovač a môžete nastaviť čas, zobraziť čas alebo zrušiť čas.

B. Nastavenie časovača: stlačte tlačidlo (1) (pozri obrázok F, strana 2-3) pre nastavenie času, svetelná kontrolka "TIMER" sa rozsvieti a číselná rúra bliká (5-krát, 1-krát/sekundu) a zobrazuje časový interval počas blikajúceho obdobia. Stlačte tlačidlo (3) alebo (4) na nastavenie časového intervalu (0 ~ 24). Zvolený čas sa potvrdí, keď päťkrát zabliká (alebo ak počas blikajúceho obdobia príde k inej platnej operácii, potvrdenie sa uskutoční okamžite).

C. Zrušenie časovača: stlačenie tlačidla (1) (pozri obrázok F, strana 2-3) číselná rúra bliká (5-krát, 1-krát/sekundu) a zobrazuje časový interval. Počas blikania znova stlačte tlačidlo (1) (pozri obrázok F, strana 2-3) pre zrušenie časovača.

D. Keď je časovač nastavený svetelná kontrolka "TIMER" svieti. Po uplynutí nastaveného času alebo zrušení funkcie časovača sa svetelná kontrolka vypne.

FUNKCIA DETSKÝ ZÁMOK "LOCK"

Súčasným stlačením tlačidiel (1) a (2) (pozri obrázok F, strana 2-3), zapnete funkciu detský zámok, svieti svetelná kontrolka "LOCK", všetky tlačidlá sú nefunkčné. Opätovným stlačením týchto tlačidiel vypnete funkciu detský zámok a svetelná kontrolka "LOCK" sa vypne.

FUNKCIA ALARMU PRE PLNÚ NÁDRŽKU S VODOU "FULL"

Ak hladina vody v nádržke dosiahne maximálnu úroveň, zariadenie sa vypne, zaznie päť krát zvukový alarm, rozsvieti sa svetelná kontrolka "FULL" a na displeji bliká a zobrazuje sa kód "FL" až kým nevylejete vodu z nádržky.

FUNKCIA PRIPOMIENKY NA ČISTENIE FILTRA "CHECK FILTER" (IBA MODEL S ČERPADLOM)

Potom, čo bol stroj v prevádzke celkovo 250 hodín, rozsvieti sa svetelná kontrolka čistenia filtra "CHECK FILTER", čo naznačuje potrebu čistenia filtra na vstupe vzduchu čerpadla (pozri obrázok C, strana 2-3) a filtra na vstupe vzduchu do jednotky (pozri obrázok E, strana 2-3). Po vyčistení filtra, súčasným stlačením tlačidiel (1) + (4) (pozri obrázok F, strana 2-3) resetujete nastavenia, svetelná kontrolka "CHECK FILTER" sa vypne a pripomienka na čistenie sa obnoví.

FUNKCIA AUTOMATICKÉHO ODVODŇOVANIA "AUTO DRAIN" (IBA MODEL S ČERPADLOM)

Súčasne stlačte tlačidlá (3) + (4) (pozri obrázok F, strana 2-3), aby ste zapli automatickú odvodňovaciu funkciu čerpadla na vodu, svetelná kontrolka "AUTO DRAIN" sa rozsvieti. Keď sa zistí, že je plná nádržka na vodu, čerpadlo na vodu sa zapojí do automatického odvodňovacieho programu.

POZNÁMKA! Voda sa vyprázdňuje, keď je kontajner plný. Keď jednotka zistí, že je kontajner plný, čerpadlo sa aktivuje a voda sa vyprázdni približne za 45 minút.

INŠTRUKCIE PRE ODTOK VODY (MODEL BEZ ČERPADLA)

POUŽITIE NÁDRŽKY NA VODU (VIĎ OBRÁZOK C, STRANA 2-3):

1. Keď je nádržka na vodu plná, stroj sa automaticky vypne, svieti kontrolka "FULL", na LED displej blíká nápis "FL" a zaznie päťkrát zvukový alarm.

2. Opatrne vyberte zásobník, nakloňte ho a vylejte vodu z nádrže cez odvodový otvor.

3. Opäť zasuňte nádržku na vodu do správnej pozície a zapnite odvlhčovač.

Poznámka: Prosím, vyprázdňte vodu z nádržky na vodu. Pred umiestnením zásobníka späť do stroja sa uistite, že kryt na nádrže je správne nainštalovaný a rukoväť je vrátená do pôvodnej polohy. Potom opatrne zasuňte nádržku na vodu do správnej pozície oboma rukami.

SPÔSOB KONTINUÁLNEHO ODTOKU (VIĎ OBRÁZOK B, STRANA 2-3):

Ak nechcete často vylievať vodu z nádržky, môžete k prístroju pripojiť odtokovú hadicu (vnútorný priemer hadice je 10 mm) na odtok vody.

1. Nájdiť umiestnenie odtoku na zadnej strane.

2. Použite vhodnú dĺžku odtokovej hadice a pevne ju pripojte k odvodovému otvoru.

3. Pred použitím dôkladne skontrolujte a uistite sa, že odtoková hadica je nainštalovaná správne, aby sa zabránilo úniku vody.

INŠTRUKCIE PRE ODTOK VODY (MODEL S ČERPADLOM IBA)

POUŽITIE NÁDRŽKY NA VODU (VIĎ OBRÁZOK C, STRANA 2-3):

1. Pred odstránením nádržky na vodu vypnite zariadenie stlačením tlačidla (6).

2. Opatrne vyberte zásobník, nakloňte ho a vylejte vodu z nádrže cez odvodový otvor.

3. Vložte prírodnú hadicu do vodného zásobníka, ako je znázornené na obrázku, potom znova zasuňte nádržku na vodu do správnej pozície a znova zapnite odvlhčovač.

Poznámka: Prosím, vyprázdňte vodu z nádržky na vodu. Pred umiestnením zásobníka späť do stroja sa uistite, že kryt na nádrže je správne nainštalovaný a rukoväť je vrátená do pôvodnej polohy. Potom opatrne zasuňte nádržku na vodu do správnej pozície oboma rukami.

• Venujte prosím pozornosť tomu, či je hadica na prívod vody vložená do nádržky na vodu správne, a dávajte pozor, aby ste prírodnú hadicu nestlačili nádržkou na vodu.

SPÔSOB KONTINUÁLNEHO ODTOKU (VIĎ OBRÁZOK B, STRANA 2-3):

Ak nechcete často vylievať vodu z vodného zásobníka, môžete za prístroj pripojiť odtokovú hadicu/trubicu (vnútorný priemer hadice je 10 mm) na odtok vody.

Krok 1: Prvým krokom je nájsť umiestnenie odtoku na zadnej strane.

Krok 2: Použite vhodnú dĺžku odtokovej hadice a pevne ju pripojte k odvodovému otvoru.

Krok 3: Pred použitím dôkladne skontrolujte a uistite sa, že odtoková hadica je pevne pripojená, aby sa zabránilo úniku vody.

ČERPADLO NA AUTOMATICKÝ ODTOK "AUTO DRAIN" (VIĎ OBRÁZOK D, STRANA 2-3):

1. Model s čerpadlom umožňuje tiež používanie funkcie automatického odtoku "AUTO DRAIN".

2. Použite vhodný nástroj na otvorenie zátky na pozícii (viď obrázok D, strana 2-3).

3. Vložte vodnú hadicu do odvodového otvoru, ako je znázornené na obrázku, a pevne ju pripojte.

4. Druhý koniec vodnej hadice vložte do kanála alebo veľkého vodného zásobníka. Ak používate veľký vodný zásobník, dávajte pozor na hladinu vody v zásobníku, aby nedošlo k pretečeniu.

5. Súčasným stlačením tlačidiel (3) + (4) (viď obrázok F, strana 2-3) sa dá zapnúť alebo vypnúť funkcia čerpadlo - indikátor automatického odtoku "AUTO DRAIN".

UPOZORNENIE: Neodstraňujte vodný zásobník, keď je funkcia automatického odtoku zapnutá. Ak chcete odstrániť vodný zásobník, stlačte tlačidlo zapnutia na vypnutie. Neporušujte prevádzkové predpisy, inak môže dôjsť k poškodeniu komponentov zariadenia.

ÚDRŽBA

Pred údržbou a čistením zariadenia vypnite napájanie a odpojte napájací kábel.

1. Čistenie povrchu

Povrch zariadenia utrite jemne navlhčenou handrou. Na čistenie zariadenia nepoužívajte alkohol, benzín a iné chemické rozpúšťadlá, pretože by mohli poškodiť zariadenie alebo jeho povrch.

2. Čistenie filtra (viď obrázok E, strana 2-3)

Prosím, nylonový filter čistite aspoň raz za dva týždne, umytím v studenej alebo teplej vode. Teplota vody nesmie byť viac ako 40°C. Ak nie je filter veľmi špinavý, jednoducho ho vysajte vhodným nástavcom. Filter nesušte na priamo ohni, radiátore alebo slnku. Na čistenie nepoužívajte alkohol, benzín, benzén a iné chemické rozpúšťadlá.

3. Uloženie zariadenia

Po vyčistení zariadenia, zviňte napájací kábel, prístroj vložte do plastového obalu (ochrana proti prachu) a umiestnite ho na suché miesto s veľkosťou plochy viac ako 2 m². Udržujte zariadenie mimo dosahu detí.

3 ROKY ZÁRUKY

Ak si chcete predĺžiť záruku z 2 rokov na 3 roky, zaregistrujte svoj výrobok po jeho zakúpení na adrese warranty-woods.com.

ZACHOVAJTE SI DOKLAD O KÚPE!

Doklad o kúpe bude potrebné predložiť pri uplatnení záruky počas tohto obdobia.



TECHNICKÁ ŠPECIFIKÁCIA

MODEL	MDX20 + MDX20P (ČERPADLO)	MDX25 + MDX25P (ČERPADLO)
Kapacita odvlhčovania	20L	25L
Odporúčaná veľkosť miestnosti	20-25 m ²	25-35 m ²
Maximálna plocha	40 m ²	55 m ²
Teplota pracovného intervalu	5-35°C	5-35°C
Kapacita odvlhčovača	26,7 °C/60 % relatívnej vlhkosti vzduchu (dl/h)	11 l
	30°C/80% relatívnej vlhkosti (l/h)	20 l
Prikon	360W	410W
Výkon pri 20 °C a 70% relatívnej vlhkosti vzduchu	250W	310W
Objem nádrže	6L	6L
Počet rýchlostí ventilátora	2	2
Prietok vzduchu	Vysoká rýchlosť	180 m ³ /h
	Nízka rýchlosť	120 m ³ /h
Akustický výkon	41-55 dB	41-55 dB
Chladivo / Množstvo chladiva	R290/60g	R290/70g
Kód IP	IPX1	IPX1
Umyvateľný vzduchový filter	ÁNO	ÁNO
Vodné čerpadlo	Iba MDX20P	Iba model MDX25P
Rozmery zariadenia (V x Š x H)	530 x 335 x 260 mm	530 x 335 x 260 mm
Čistá hmotnosť	13,65 kg (MDX20), 14 kg (MDX20P)	14 kg (MDX25), 14,5 kg (MDX25P)
<i>Môžu sa vyskytnúť technické zmeny a vylepšenia. Všetky hodnoty sú približné a môžu sa líšiť v závislosti od vonkajších okolností, ako je teplota, vetranie a vlhkosť.</i>		

RIEŠENIE PROBLÉMOV

PROBLÉM	MOŽNÝ DÔVOD	RIEŠENIE
Horúci vzduch	Vzduch odvlhčovača prechádza cez rekuperačnú jednotku, takže horúci vzduch je odvádzaný (bez funkcie chladenia).	Nejde o poruchu.
Odvlhčovač nefunguje	Je napájacia zástrčka odpojená?	Zasuňte sieťovú zástrčku do zásuvky.
	Je nádrž plná? Alebo je nádrž nesprávne umiestnená?	Vylejte vodu z nádrže a vložte nádrž späť do správnej polohy.
Funkcia odvlhčovania nefunguje	Je teplota alebo vlhkosť v miestnosti príliš nízka?	Počas obdobia sucha sa zníži kapacita odvlhčovania odvlhčovača.
	Sú zablokované výstupy vzduchu alebo prírody vzduchu?	Odstraňte všetky predmety, ktoré blokujú výstup vzduchu alebo prívod vzduchu.
Žiadny prietok vzduchu	Je vzduchový filter zablokovaný?	Vyčistite vzduchový filter, ako je uvedené vyššie.
Vyššia hlučnosť zariadenia	Je nesprávne umiestnený tak, aby bol stroj naklonený alebo nestabilný?	Zabráňte používaniu stroja na nestabilnom podklade.
	Je vzduchový filter zablokovaný?	Vyčistite vzduchový filter, ako je uvedené vyššie.
Model s čerpadlom. Po zapnutí funkcie automatického vypúšťania sa zobrazí upozornenie "voda plná"	Vstupný filter vody vodného čerpadla je upchatý a odtok je pomalý.	Po vyčistení vodného filtra znova zapnite napájanie.
	Nádrž na vodu nie je nainštalovaná na mieste, čo spôsobuje výstrahu.	Nainštalujte nádrž na vodu na miesto a znova zapnite napájanie.
	Vodné čerpadlo zlyhá a nevypustí sa.	Vypnite napájanie a po generálnej opravě vodného čerpadla znova zapnite napájanie.
Model s čerpadlom. Abnormálny pracovný zvuk vodného čerpadla	Prírodná hadica vody vodného čerpadla nie je správne umiestnená a vodu nie je možné získať.	Vyberte nádrž na vodu, vložte riadenie prívodu vody (vypúšťacia hadica) do spodnej časti nádrže na vodu a potom vložte nádrž na vodu na miesto.
	Po zapnutí funkcie automatického vypúšťania vyberte nádržku na vodu.	Vyberte nádrž na vodu, vložte riadenie prívodu vody (vypúšťacia hadica) do spodnej časti nádrže na vodu a potom vložte nádrž na vodu späť na miesto.
Chybový kód	displej "E1";	Porucha snímača vlhkosti
	displej "E2";	Porucha snímača teploty
	Displej "FL"	Plná nádrž
	Rozsvieti sa indikátor DEF.	Nejde o poruchu. Stroj zapne funkciu rozmrazovania a po chvíli sa vráti do normálu.
Ak máte problém s odvlhčovačom, pozrite si príručku na riešenie problémov. Ak nič z vyššie uvedeného nefunguje, obráťte sa na svojho predajcu a požiadajte o servis odvlhčovača.		



Poznámka: Ochrana životného prostredia a likvidácia

- Spotrebiteľ je zo zákona povinný riadne zlikvidovať elektronické zariadenia, svetelné zdroje a batérie po skončení ich životnosti.
- Môžete ich bezplatne odovzdať na verejných zberných miestach alebo u predajcov.
- Za vymazanie osobných údajov je zodpovedný spotrebiteľ.
- Osvetľovacie telesá a batérie, ktoré sa dajú bezpečne vybrať a nie sú trvalo nainštalované, sa musia vopred vybrať na osobitnú likvidáciu.
- Národné právo upravuje podrobnosti o likvidácii v súlade s právnymi predpismi.
- Prečiarknuté označenie koša na odpady označuje elektrospotrebiče a batérie, ktoré sa po skončení ich životnosti v žiadnom prípade nesmú likvidovať spolu s domovým odpadom.
- Symbole pod odpadkovým košom označujú všetky obsiahnuté látky (olovo = Pb, ortuť = Hg, kadmium = Cd).
- Toto rozdelenie je potrebné, pretože batérie a elektrické spotrebiče sú cenné zdroje a zároveň obsahujú látky, ktoré sú škodlivé pre ľudí a životné prostredie.
- Recykláciou, zberom a opätovným používaním batérií a elektrických zariadení vhodných na tento účel prispievate k zachovaniu a ochrane životného prostredia a ľudského zdravia.



GYÚLÉKONY ANYAG.

Ez a készülék R290/propán gyúlékony hűtőanyagot tartalmaz.



Olvasd el a kezelési útmutatót.



Olvasd el a műszaki kézikönyvet.



Olvasd el a kezelési útmutatót.

BIZTONSÁGI INFORMÁCIÓK

Mielőtt telepítené és használná a készüléket, gondosan olvassa el a mellékelt utasításokat. A gyártó nem vállal felelősséget a helytelen telepítés és használatból eredő sérülésekért és károkért. Mindig tartsa meg az utasításokat a készülékhez, hogy később hivatkozhasson rájuk.

GYERMEKEK ÉS VESZÉLYEZTETETT SZEMÉLYEK BIZTONSÁGA

FIGYELMEZTETÉS ⚠

Sérülés vagy tartós fogyatékossg kockázata.

Ezt a készüléket 8 évesnél idősebb gyermekek, csökkent fizikai, érzékelési vagy szellemi képességekkel rendelkező személyek vagy tapasztalat és ismeret hiányában is használhatják, ha felügyeletet vagy utasítást kaptak a készülék biztonságos használatával kapcsolatban, és megértik a vele járó veszélyeket. Ne engedje, hogy a gyermekek játszanak a készülékkel.

Három évnél fiatalabb gyermekeket folyamatos felügyelet nélkül kell tartani.

Tartsa távol a csomagolást a gyermekektől. A tisztítást és a felhasználói karbantartást csak felügyelet nélküli gyermekek ne végezzék.

ÁLTALÁNOS BIZTONSÁG

Ez a készülék háztartásokban és hasonló környezetben, például hálószobában, nappaliban és ruhaszárításra használható. Tartsa szabadon a szellőzőnyílásokat.

A gyártó által nem ajánlott mechanikus eszközöket vagy más módszereket ne használjon a leolvasztási folyamat felgyorsítására. A készüléket ne tárolja olyan helyiségben, ahol folyamatosan működnek gyújtóforrások (nyílt lángok, gázkészülékek, elektromos fűtőberendezések stb.). Ne szűrje át vagy égesse meg. Tartsa szem előtt, hogy a hűtőközegeknek lehet, hogy nincs szaga. Ne használjon vízsugarat és gőzt a készülék tisztítására. A készüléket tisztítsa meg nedves, puha ruhával. Csak semleges tisztítószereket használjon. Ne használjon súroló termékeket, súroló tisztítópárnákat, oldószereket vagy fém tárgyakat. Ha a hálózati kábel sérült, azt a gyártónak, az engedélyezett szervizközpontnak vagy hasonlóan képzett személynek kell kicserélnie, hogy elkerülje a veszélyt.

BIZTONSÁGI UTASÍTÁSOK

FIGYELMEZTETÉS ⚠

Csak képzett személy szerelheti fel ezt a készüléket.

Távolítsa el az összes csomagolóanyagot. Ne telepítse vagy használjon sérült készüléket. A készüléket olyan helyiségben kell telepíteni, üzemeletetni és tárolni, amelynek alapterülete nagyobb, mint 3 m². Szigorúan tartsa be a készülékkel szállított telepítési utasítást. Mindig legyen óvatos, amikor mozgatja a készüléket, mert nehéz. Mindig viseljen biztonsági kesztyűt.

Győződjön meg arról, hogy a környezetben keringhet a levegő a készülék körül. Várjon legalább 4 órát, mielőtt csatlakoztatná a készüléket az elektromos hálózathoz. Ez azért szükséges, hogy az olaj visszafolyhasson a kompresszorba. Ne telepítse a készüléket radiátorok vagy más hőforrások közelébe. Ne telepítse a készüléket közvetlen napsütésbe.

ELEKTROMOS CSATLAKOZÁS

FIGYELMEZTETÉS ⚠

Tűz- és áramütés veszélye.

A készüléket földelt csatlakozóaljzathoz kell csatlakoztatni. Győződjön meg arról, hogy a névjegy címken található elektromos információ megfelel az áramforrásnak. Ha nem, forduljon egy villanyszerelőhöz. Mindig használjon megfelelően felszerelt ütészálló aljzatot. Ne használjon többszörös dugaljat és hosszabbítókábel. Győződjön meg róla, hogy nem okoz kárt az elektromos alkatrészekben (pl. dugó, kábel). Forduljon az engedélyezett szervizközponthoz vagy villanyszerelőhöz, hogy megváltoztassa az elektromos alkatrészeket. A kábelnek a dugó szintje alatt kell lennie. A dugót csak a telepítés végén csatlakoztassa a konnektorhoz. Győződjön meg arról, hogy a telepítés után hozzáférhető a dugóhoz. Ne húzza ki a hálózati kábelt a készülék kikapcsolásához. Mindig csak a dugóból húzza ki a hálózati kábelt.

HASZNÁLAT

FIGYELMEZTETÉS ⚠

Sérülés, égés, áramütés vagy tűzveszély.

Ne változtassa meg a készülék műszaki adatait. Ügyeljen arra, hogy ne okozzon kárt a hűtőkör rendszerben. Ez a gázpropán (R290), egy természetes gáz magas szintű környezeti kompatibilitással. Ez a gáz gyúlékony. Ha károsodás történik a hűtőkör rendszerben, győződjön meg arról, hogy nincsenek lángok és gyújtóforrások a helyiségben. Szellőztesse ki a helyiséget. Ne helyezzen gyúlékony termékeket vagy nedves tárgyakat gyúlékony anyagokkal a készülék közelébe vagy rá.

HULLADÉKKEZELÉS

FIGYELMEZTETÉS ⚠

Sérülésveszély.

Húzza ki a készüléket a hálózati tápellátásból. Vágja le a hálózati kábelt és dobja el. Ez a készülék környezetbarát hűtőkör rendszerrel rendelkezik. Tájékozódjon a helyi hatóságnál arról, hogyan kell megfelelően eltávolítani a készüléket. Ne okozzon kárt a hűtőegység közelében lévő részeknek.

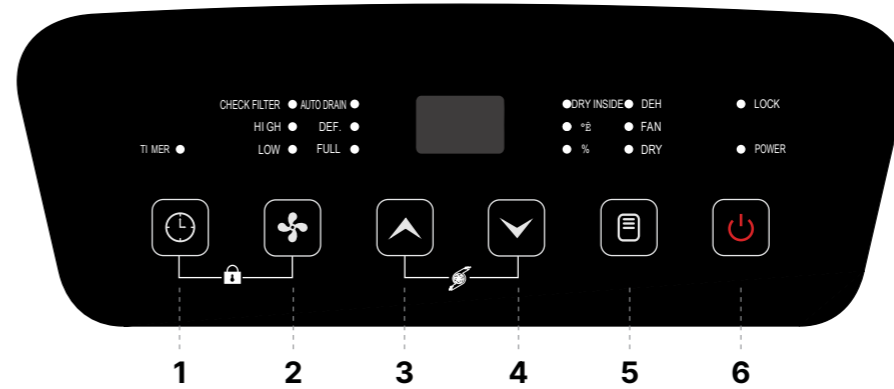

Köszönjük vásárlását és megtisztelő bizalmát a Wood's termékek iránt. Kérjük, olvassa el az alábbi utasításokat a Wood's termék működtetéséhez és karbantartásához.

TERMÉK ALKATRÉSZEI (LÁSD AZ A KÉPET, 2-3. OLDAL)

1. Felső fedél
2. Szellőzőnyílás
3. Első burkolat
4. Szerkezet
5. Kerek
6. Kezelőpanel
7. Hátsó burkolat
8. Szűrő
9. Víztartály
10. Lefolyó nyílás

KEZELŐPANEL

Be-/kikapcsoló gomb (6): Miután bekapcsolja az áramot, a jelzőfény zöld színű és hosszan világít.

Mód gomb (5): Nyomja meg a "Mód" gombot. Három munkamód áll rendelkezésre: páramentesítő mód (DEH), ventilátor mód (FAN) és szárító mód (DRY).

Csökkentő gomb (4): Kattintson az állított páratartalom vagy időzített idő beállításához. Tartsa lenyomva a gombot 3 másodpercig a penész eltávolító funkció kiválasztásához, és a "DRY INSIDE" jelzőfény bekapcsol. Ez a funkció csak akkor aktiválható, ha a gép be van kapcsolva. Ha ezt a funkciót bekapcsolja, majd később kikapcsolja a gépet, a ventilátor motorja 5 perc késleltetéssel kikapcsol. (A késleltetett kikapcsolási folyamat során, a tápfeszültség jelző kivételével, más jelzők kikapcsolnak). Ez a funkció alapértelmezésben kikapcsol állapotban van.

Növelő gomb (3): Kattintson a gombra az állított páratartalom vagy időzített idő felfelé történő állításához.

Ventilátor sebesség gomb (2): Nyomja meg a ventilátor sebesség gombot a ventilátor sebességének kiválasztásához. "HIGH" a magas sebességhez, "LOW" a alacsony sebességhez. Tartsa lenyomva a ventilátor sebesség gombot három másodpercig a háromszög alakú jelző előlapon való be- vagy kikapcsolásához. Amikor a rejtett digitális kijelző ki van kapcsolva, a kijelző táblájának digitális csöve és a jelzőfény sötét kijelzővel rendelkezik. Ha 5 másodpercig nincs művelet, akkor a sötét kijelző állapotba kerül.

Időzítő gomb (1): Nyomja meg az időzítő gombot az időzített beállítás/lekérdezés/megszakítás beállításához.

Gyermekzárolás funkció (1) + (2): Nyomja meg ezt a gombcsoportot a gyermekzárolás "LOCK" funkció engedélyezéséhez vagy letiltásához.

SZIVATTYÚ NÉLKÜLI MODELL

Környezeti hőmérséklet (3) + (4): Nyomja meg ezt a gombcsoportot, és megjeleníthető a környezeti hőmérséklet.

SZIVATTYÚVAL RENDELKEZŐ MODELL

Környezeti hőmérséklet (1) + (3): Nyomja meg ezt a gombcsoportot, és figyelemmel kísérheti a környezeti hőmérsékletet.

Szűrőellenőrzés jelző (1) + (4): Nyomja meg ezt a gombcsoportot, és ki lehet kapcsolni a "CHECK FILTER" jelzőfényt, majd a szűrő tisztításának időzítése újraindul.

Szivattyú funkció (3) + (4): A gombok egyidejű lenyomásával be- vagy kikapcsolható a szivattyú automata lefolyó "AUTO DRAIN" funkciója.

HASZNÁLATI UTASÍTÁSOK

• Csatlakoztassa a tápkábelt. Ügyeljen arra, hogy a gép tápellátása megegyezzen a hálózati tápellátással.

• Kérjük, nyomja meg a lengés mindkét oldalát, hogy kézzel beállítsa a lengőlapát kívánt szögét.

MŰKÖDÉSI MÓDOK

1.1 Páramentesítő mód (DEH):

A. Amikor a páratartalom meghaladja a beállított szint 3%-át, bekapcsol a kompresszor, és ebben az időszakban a ventilátor a beállított légsebességgel működik. Amikor a páratartalom a beállított értéktől 3%-ra csökken, a kompresszor automatikusan kikapcsol, és a ventilátor egy perc múlva leáll.

B. Beállított páratartalom megjelenítése (CO-35-85%RH): Nyomja meg a felfelé és lefelé állító gombokat a kívánt páratartalom beállításához.

C. A ventilátor sebessége állítható. "HIGH" a magas sebességhez, "LOW" a alacsony sebességhez.

D. Gyermekzárolás és időzítő funkciók beállíthatók.

E. CSAK SZIVATTYÚ NÉLKÜLI MODELL: Ha a környezeti páratartalom nem éri el a beállított páratartalmat, a kijelzőpanel "OK" jelzőfénye pirosan nem világít. Ha a környezeti páratartalom eléri a beállított szintet, a kijelzőpanelen lévő "OK" jelzőfény pirosan fel fog világítani.

F. Az előlapon található háromszög alakú rejtett kijelző három szint mutat a páratartalom alapján. Pirosan világít, ha a relatív páratartalom meghaladja a 65%-ot, zölden világít, ha a relatív páratartalom 45% és 65% között van, és kék, ha a relatív páratartalom 45% alatt van.

G. Amikor a beállított páratartalom "CO", a kompresszor folyamatosan működik a beállított páratartalom korlátozása nélkül, és a légsebesség állítható. Emellett, amikor a "CO" jelenik meg, beállítható a gyermekzárolás és az időzítő.

1.2 Ventilátor mód (FAN):

Amikor a mód váltáson keresztül a légellátó módba lép, a kompresszor nem működik; alapértelmezésben alacsony légáramlással működik, és a légsebesség állítható, a környezeti páratartalom (30-90%RH) jelenik meg.

1.3 Szárító mód (DRY):

A "szárító mód" belépésekor függetlenül a páratartalom szintjétől fix, folyamatosan magas légáramlás fut.

IDŐZÍTŐ FUNKCIÓ "TIMER"

A. Nyomja meg az időzítő gombot a időzítési funkció elindításához, és beállíthatja az időzítés/időpont lekérdezést/időzítés törlést.

B. Az időzítési állapotban: nyomja meg az "időzítő" gombot (1, lásd a F képet, 2-3 oldal), hogy belépjen az időzítési beállítás állapotába, az időzítési jelzőfény bekapcsol, és a digitális cső villog (5-ször, 1-szer/másodpercenként) a villogási időszak alatt, nyomja meg az "felfelé vagy lefelé gombot" az időzítési idő beállításához (0-24), a kiválasztott idő az öt villogás után lesz megerősítve (vagy ha a villogási időszak alatt más érvényes gombműveletek vannak, azonnal megerősítésre kerülnek).

C. Az időzített állapotban: nyomja meg az "időzítő" gombot (1, lásd a F képet, 2-3 oldal), hogy belépjen az időzítési lekérdezési állapotba, a digitális cső villog (5-ször, 1-szer/másodpercenként) az időzítési idő megjelenítéséhez, és a digitális villogás időszak alatt nyomja meg az "időzítő" gombot (1, lásd a F képet, 2-3 oldal), hogy megszakítsa az időzítést.

D. Az időzítési időszak alatt az "TIMER" jelzőfény bekapcsol. Az időzítés lejártá után az időzítési jelzőfény kikapcsol.

E. Az aktuális be- vagy kikapcsolási állapot nem változik az időzítés be- vagy kikapcsolásakor; az időzítési funkció beállítása csak az utolsó időzítésre és csak egyszer érvényes. Az egy gombnyomás által okozott be- vagy kikapcsolás törli az összes időzítési beállítást.

GYERMEKZÁROLÁS FUNKCIÓ "LOCK"

Nyomja meg az "1" + "2" gombokat (lásd a F képet, 2-3 oldal) egyszerre, hogy bekapcsolja a gyermekzárolás funkciót, a gyermekzárolás jelzőfénye "LOCK" bekapcsol, és minden gombművelet érvénytelen lesz; nyomja meg újra ezt a csoport összetett gombot a gyermekzárolás funkció kikapcsolásához, és a gyermekzárolás jelzőfény kikapcsol.

VÍZ TELÍTETTSÉG RIASZTÁS FUNKCIÓ "FULL"

Amikor a "víz telítettség" jelzése 5 másodpercen keresztül érzékelhető (a vízszintkapcsoló leválasztva van), a gép kikapcsol, az jelzőhang ötször riaszt, a víz telítettség jelzőfénye "FULL" bekapcsol, és a digitális cső villogva "FL"-t mutat, amíg el nem távolítják a vizet.

SZÜRŐTISZTÍTÁS EMLÉKEZTETŐ FUNKCIÓ "CHECK FILTER" (CSAK SZIVATTYÚS MODELL),

Miután a gép összesen 250 órát futott, a szűrőtisztító jelző "CHECK FILTER" felkapcsol, emlékeztetve a vízszivattyú beömlő szűrő (lásd a C képet, 2-3 oldal) és az egység levegőbeömlő szűrő (lásd az E képet, 2-3 oldal) tisztítására. Tisztítás után nyomja meg az (1) + (4) gombokat (lásd a F képet, 2-3 oldal) a szűrő emlékeztető visszaállításához, a jelzőfény kikapcsol, és az időzített tisztítás emlékeztető újraindul.

Felhasználói kézikönyv

AUTOMATIKUS LEERESZTÉS FUNKCIÓ "AUTO DRAIN" (CSAK SZIVATTYÚS MODELL)

Nyomja meg az (3) + (4) gombokat (lásd a F képet, 2-3 oldal) egyszerre a vízszivattyú automatikus leeresztés funkciójának bekapcsolásához, és a leeresztés jelzőfény "AUTO DRAIN" bekapcsol. Amikor érzékeli, hogy a víz megtelt, a vízszivattyú belép az automatikus leeresztés programba.

FIGYELEM! A víz akkor ürül ki, amikor a tartály megtelik. Amikor az egység érzékeli, hogy a tartály megtelt, beindul a szivattyú, és a víz kb. 45 perc alatt ürül ki.

ELFOLYATÓ ÚTMUTATÁSOK (SZIVATTYÚ NÉLKÜLI MODELL)

VÍZTARTÁLY HASZNÁLATA (LÁSD KÉP C, 2-3. OLDAL):

1. Amikor a víztartály megtelik, a készülék automatikusan leáll, a víztartály telítettségét jelző "TEL" lámpa felgyullad, a LED kijelzőn "FL" villog, és ötször megszólal a riasztás.

2. Tegye a kezét a víztartály alján lévő mélyedésre, óvatosan vegye ki a víztartályt, billentse meg a tartályt, majd öntse ki a víztartályban lévő vizet az elfolyón keresztül.

3. Tolja vissza a víztartályt a helyes pozícióba, majd kapcsolja be a páramentesítőt.

Megjegyzés: Kérjük, ürítse ki a víztartályban lévő vizet. Mielőtt visszahelyezné a víztartályt a készülékbe, győződjön meg róla, hogy a víztartály fedele és tartálya szorosan van-e rögzítve, és hogy a fogantyú visszakerült eredeti pozíciójába. Ezután mindkét kézzel óvatosan helyezze vissza a víztartályt a megfelelő pozícióba.

FOLYAMATOS ELFOLYATÁSI MÓDSZER (LÁSD KÉP B, 2-3. OLDAL):

Ha nem szeretné gyakran kiönteni a vizet a víztartályból, csatlakoztathat egy leeresztő csövet (a cső belső átmérője 10 mm) a készülék hátoldalához az elfolyón keresztül.

1. Keresse meg az elfolyó helyét a hátoldalon.

2. Használjon megfelelő hosszúságú leeresztő csövet, és erősen csatlakoztassa a leeresztőhöz.

3. Használat előtt alaposan ellenőrizze és győződjön meg arról, hogy a vízcsövek szilárdan vannak-e csatlakoztatva, hogy elkerülje a vízszivárgást.

ELFOLYATÁSI ÚTMUTATÁSOK (CSAK SZIVATTYÚVAL RENDELKEZŐ MODELL)

VÍZTARTÁLY HASZNÁLATA (LÁSD KÉP C, 2-3. OLDAL):

1. Mielőtt eltávolítaná a víztartályt, kérjük, nyomja meg az üzembe helyező gombot a kikapcsoláshoz.

2. Tegye a kezét a víztartály alján lévő mélyedésre, óvatosan vegye ki a víztartályt, billentse meg a tartályt, majd öntse ki a víztartályban lévő vizet az elfolyón keresztül.

3. Helyezze a vízbevezető csövet a képen látható módon a víztartályba, majd tolja vissza a víztartályt a helyes pozícióba, és ismét kapcsolja be a páramentesítőt.

Megjegyzés: Miután kiürítette a víztartályt, és mielőtt visszahelyezné a víztartályt a készülékbe, győződjön meg róla, hogy a víztartály fedele és tartálya szorosan van-e rögzítve, és hogy a

fogantyú visszakerült eredeti pozíciójába. Ezután mindkét kézzel óvatosan helyezze vissza a víztartályt a megfelelő pozícióba.

• Ügyeljen arra, hogy a vízbevezető cső megfelelően legyen beillesztve a víztartályba, és figyeljen arra, hogy ne nyomja meg a vízbevezető csövet a víztartály által.

FOLYAMATOS ELFOLYATÁSI MÓDSZER (LÁSD KÉP B, 2-3. OLDAL):

Ha nem szeretné gyakran kiönteni a vizet a víztartályból, csatlakoztathat egy leeresztőcsövet (a cső belső átmérője 10 mm) a készülék hátoldalához az elfolyón keresztül.

1. Az első lépés az elfolyó helyének megtalálása a hátoldalon.

2. Használjon megfelelő hosszúságú leeresztő csövet, és erősen csatlakoztassa a leeresztőhöz.

3. Használat előtt alaposan ellenőrizze és győződjön meg arról, hogy a vízcső szilárdan van-e csatlakoztatva, hogy elkerülje a vízszivárgást.

VÍZSZIVATTYÚ AZ AUTOMATIKUS ELFOLYATÁSHOZ "AUTO DRAIN" (LÁSD KÉP D, 2-3. OLDAL):

1. A szivattyúval rendelkező modell esetén választhatja az automatikus elfolyatás "AUTO DRAIN" funkciót.

2. Használjon megfelelő eszközt a dugó helyén (lásd kép D, 2-3. oldal) található lyuk kinyitásához.

3. Helyezze be a vízcsövet a képen látható módon az elfolyó nyílásba, majd szilárdan csatlakoztassa.

4. Helyezze a vízcső másik végét a padlóösszefolyóba vagy egy nagy víztároló tartályba. Ha nagy víztároló tartályt használ, figyeljen a tartályban lévő vízszintre, hogy elkerülje a tartály túlszórulását.

5. Az (3) + (4) gombok egyidejű lenyomásával (lásd kép F, 2-3. oldal) be- vagy kikapcsolható a szivattyú automatikus elfolyatás jelzője "AUTO DRAIN".

FIGYELMEZTETÉS: Ne távolítsa el a víztartályt, amikor az automatikus elfolyatás be van kapcsolva. Ha el kell távolítania a víztartályt, nyomja meg az üzembe helyező gombot a kikapcsoláshoz. Ne működjön a szabályokkal ellentétesen, mert ez károsíthatja az egység alkatrészeit.

KARBANTARTÁS

Mielőtt elvégezné a gép karbantartását, kérjük, kapcsolja ki az áramot, és húzza ki a hálózati dugót.

1. Tisztítsa meg a felületet

Tisztítsa meg a készülék felületét egy puha, nedves ruhával. Ne használjon alkoholt, benzint és más vegyi oldószereket, mert ezek károsíthatják a gépet vagy a gép felületét.

2. Szűrő tisztítása (lásd kép E, 2-3. oldal)

Kérjük, tisztítsa meg a nylon szűrőt legalább kéthetente, hideg vagy meleg vízzel, amely nem haladja meg a 40 fokot. Ha a szűrő nem túl piszkos, egyszerűen porszívózza le a port róla. Sosem használjon szűrőt semmilyen formában. Ne használjon alkoholt, benzint, benzint és más vegyi oldószereket a tisztításhoz.

3. Gép tárolása

Tisztítás után rögzítse a tápkábelt, csomagolja be a páratlanító készülék testét egy puha műanyag zacskóba, és helyezze a páratlanító testét egy száraz helyre porvédő intézkedések

megtételeéhez, és tartsa távol a gyermekektől.

3 ÉVES GARANCIA

A garancia meghosszabbítása érdekében, 2 évről 3 évre, regisztrálja a termékét a vásárlás után a warranty-woods.com weboldalon.

TARTSA MEG A BLOKKOKAT!

Ezekre szükség lesz bármilyen garanciális igény esetén a garanciaidó alatt.



MŰSZAKI SPECIFIKÁCIÓ

WOOD MODELLSZÁMA	MDX20 + MDX20P (SZIVATTYÚ)	MDX25 + MDX25P (SZIVATTYÚ)
Kapacitás	20L	25l
Ajánlott felület (szobaméret)	20-25 m ²	25-35 m ²
Maximális terület	40 m ²	55 m ²
Munkaintervallum hőmérséklete	5-35°C	5-35°C
Páramentesítő kapacitás	26.7°C/60%relatív páratartalom (L/Mé)	11 l
	30°C/80% relatív páratartalom (L/Mé)	20 l
Névleges bemenet	360 W	410 W
Teljesítmény 20°C-on és 70% relatív páratartalom mellett	250 W	310 W
Tartály térfogata	6L	6L
Szellőztetési sebességek száma	2	2
Légáramlás	Nagy sebességű	180 m ³ /h
	Kis sebességű	120 m ³ /h
Hangteljesítmény	41-55 dB	41-55 dB
A hűtőközeg-gáz típusa	R290/60g	R290/70g
IP-kód	IPX1	IPX1
Mosható légszűrő	IGEN	IGEN
Vízszivattyú	Csak MDX20P	Csak MDX25P
A készülék méretei (magasság x szélesség x mélység)	530 * 335 * 260mm	530 * 335 * 260mm
Nettó tömeg	13.65kg (MDX20) 14kg (MDX20P)	14kg (MDX25) 14.5kg (MDX25P)
Technikai változások és fejlesztések fordulhatnak elő. Minden érték hozzávetőleges, és a külső körülményektől, például a hőmérséklettől, a szellőzéstől és a páratartalomtól függően változhat.		

HIBAKER

ÁLLAPOT	LEHETSÉGES OK	MEGOLDÁSOK
Forró levegő	A páratlanító levegője áthalad a hőmérséklet-visszanyerő egységen, így a forró levegő kiürül (nincs hűtési funkció).	Ez nem utal meghibásodásra.
A páratlanító nem működik	Ki van húzva a tápcsatlakozó?	Helyezze be a hálózati csatlakozót az aljzatba.
	Tele van a tartály? Vagy a tartály rossz helyre van helyezve?	Engedje le az állóvizet a tartályban, és tegye vissza a tartályt a megfelelő helyzetbe.
A páratlanítási funkció nem működik	Túl alacsony a helyiség hőmérséklete vagy páratartalma?	A száraz évszakban a páratlanító kapacitása csökken.
	Ei vannak dugulva a levegőkimenetek vagy a légbéomlók?	Tisztítsa meg azokat az elemeket, amelyek elzárják a levegő kimenetét vagy a levegő bemenetét.
Nincs légáramlás	Ei van dugulva a légszűrő?	Tisztítsa meg a légszűrőt a fentiek szerint
Túl sok zaj a gép működése közben	Nem megfelelően van elhelyezve, így a gép megdőlt vagy instabil?	Kérjük, akadályozza meg a gép instabil talajon történő használatát.
	Ei van dugulva a légszűrő?	Tisztítsa meg a légszűrőt a fentiek szerint.
Modell szivattyúval. Az automatikus leeresztés funkció bekapcsolása után megjelenik a "víz megtelt" figyelmeztetés	A vízszivattyú vízbevezető szűrője eltömődött, és a vízelvezetés lassú.	A vízszűrő tisztítása után kapcsolja be újra a készüléket.
	A víztartály nincs a helyére telepítve, ami riasztást okoz.	Szerelje be a víztartályt a helyére, és kapcsolja be újra a készüléket.
	A vízszivattyú meghibásodik és nem üríti ki.	Kapcsolja ki a készüléket, majd kapcsolja be újra a vízszivattyú felújítása után.
Modell szivattyúval. A vízszivattyú rendellenes működési hangja	A vízszivattyú vízbevezető tömlője nincs megfelelően elhelyezve, és víz nem nyerhető.	Vegye ki a víztartályt, tegye a vízbevezető vezetékét (leeresztő tömlőt) a víztartály alá, majd helyezze a víztartályt a helyére.
	Az automatikus leeresztő funkció bekapcsolása után távolítsa el a víztartályt.	Vegye ki a víztartályt, tegye a vízbevezető vezetékét (leeresztő tömlőt) a víztartály alá, majd tegye vissza a víztartályt a helyére.
Hibakódok	kijelző "E1";	A páratartalom-érzékelő meghibásodása
	kijelző "E2";	Cső hőmérséklet-érzékelő meghibásodása: kijelző "E2";
	"FL" kijelző	Víz tele
	A DEF. jelzőfény kigyullad	Ez nem utal meghibásodásra. A gép bekapcsolja a leolvasztási funkciót, és egy idő után normalizálódik.
Ha problémája van a páratlanítóval, tekintse meg a hibaelhárítási útmutatót. Ha a fentiek egyike sem működik, vegye fel a kapcsolatot kereskedőjével a páratlanító szervizelése érdekében.		



Poznámká: Ochrana životného prostredia a likvidácia

- A fogyasztó törvényileg köteles az elektronikus eszközöket, lámpákat és akkumulátorokat élettartamuk végén megfelelően ártalmatlanítani
- Ezeket ingyenesen le lehet adni a nyilvános gyűjtőpontokon vagy vissza lehet adni az üzletekben.
- A személyes adatok törlése a fogyasztó saját felelőssége.
- A kockázat nélkül eltávolítható és nem fix módon beépített fényforrásokat és akkumulátorokat előzetesen ki kell venni és külön ártalmatlanítani.
- A adott ország jogszabályai határozzák meg a jogszerű ártalmatlanítás részleteit.
- Az áthúzott szemeteszkuka jelöléssel ellátott elektromos készülékeket és akkumulátorokat, az élettartamuk végén semmi esetben sem szabad a háztartási hulladékkal együtt ártalmatlanítani.
- A szemeteszkuka alatt látható szimbólumok jelzik a benne lévő anyagokat (ólom = Pb, higany = Hg, kadmium = Cd).
- Erre az elkülönítésre azért van szükség, mert az akkumulátorok és az elektromos készülékek egyrészt értékes erőforrások, másrészt az emberekre és környezetre ártalmas anyagokat tartalmaznak.
- Az akkumulátorok és az erre a célra alkalmas elektromos készülékek újrahasznosításával, gyűjtésével és újrafelhasználásával Ön hozzájárul a környezet és az emberi egészség megőrzéséhez és védelméhez.



Register and find the latest updated user manual, usage advice, updated brochures, troubleshooting, and service information at **woods.se**

CUSTOMER CARE AND SERVICE

Always use original spare parts. When contacting our authorized service centre, ensure that you have the following data available: Model number, receipt, and serial number.

Warning / Caution-Safety information. General information and tips.
Environmental information. Subject to change without notice.

Wood's[®]

Wood's is marketed and distributed by:
Woods Production Sweden AB Maskingatan 2-4, 441 27 Alingsås, Sweden
info@woods.se +46 (0)31 761 36 10 **woods.se**